

Каталог оборудования



2019

Кондиционеры Split, Sky Air, Multi, Packaged
Воздухоочистители

01. Воздухоочистители

Воздухоочиститель Ururu

MCK75J *	4
----------	---

01

02. Сплит-системы

Кондиционеры настенного типа

FTXZ-N / RXZ-N *	15
Stylish FTXA-AW/S/T / RXA-A/B *	18
ATXM-N + ARXM-N9 (FTXM-N + RXN-N9) *	19
Miyora FTXK-AW/S / RXK-A *	21
ATX-KV / ARX-K *	23
FTX-KV / RX-K *	24
ATXS-K / ARXS-L(3) *	25
FTXS-G / RXS-L(F8)	25
ATXN-M6 / ARXN-M6 *	26
ATXC-B / ARXC-B *	27
ATYN-L / ARYN-L, FTYN-JXV / RQ-CXV *	28
FAA-A / RR-B/RQ-B	29
FLXS-B(9) / ARXS-L(3)	30

Кондиционеры универсального типа (напольно-подпотолочные)

FVXG-K / RXG-L	33
----------------	----

Кондиционеры напольного типа

FVXS-F / ARXS-L(3)	34
FVXM-F / ARXM-N(9)	35
FDBQ-B	36

Кондиционеры канального типа (низконапорные)

FDXM-F9 / (A)RXS-L(3)	37
FDXM-F9 + (A)RXM-N9	38

Кондиционеры канального типа (средненапорные)

FBA-A(9) / RZAG-MV1/MY1/A	48
---------------------------	----

04

Кондиционеры канального типа (низко- и средненапорные)

FBA-A(9) / RZASG-MV1/MY1	49
FBA-A(9) / AZAS-MV1/MY1	50
FBA-A9/ ARXM-N9	51
FBA-A9 / ARXS-L(3)	52
FBA-A(9) / RZQG-L9V1/L(8)Y1	53
FBA-A(9) / RZQSG-L3/9V1/L(8)Y1	54
FBA-A(9) / RR-B/RQ-B	55
FDXM-F9 / RZAG-A	56
FDA-A / RZAG-MV1/MY1, RZASG-MV1/MY1	57
FDA-A / RZQG-L9V1/L(8)Y1, RZQSG-L3/L9V1/L(8)Y1	58
ABQ-C / AZQS-B(8)V1/BY1	59
FDMQN-CXV / RYN(RQ)-CXV *	61
FDQ-B / RZQ-C	62

05

Кондиционеры канального типа (высоконапорные)

FDYMP-DXV / RCYP-EXY *	64
FD(G)YP-EXY / RCYP-EXY *	66

Кондиционеры кассетного типа (круглопоточные)

FCAHG-H / RZAG-MV1/MY1	69
FCAG-B / RZAG-MV1/MY1/A	70
FCAG-B / RZASG-MV1/MY1	71
FCAG-B / ARXM/AZAS-MV1/MY1	72
FCAG-B / ARXM-N9	73
FCAHG-H / RZQG-L3V1/L(8)Y1	74
FCAG-B / (A)RXS-L3/L	75
FCAG-B / RZQG-L9V1/L(8)Y1	76
FCAG-B / RZQSG-L3/9V1/L(8)Y1	77
FCAG-B / RR-B/RQ-B	78

Кондиционеры кассетного типа (компактные)

FFA-A9 / RZAG-A	81
FFA-A9 / (A)RXM-N9	82
FFA-A9 / (A)RXS-L3/L	83

Кондиционеры кассетного типа

FCQN-EXV / RYN(RQ)-CXV(DXY) *	85
FFQN-CXV / RYN-CXV *	87

Кондиционеры настенного типа

FAA-A / RZAG-MV1/MY1	88
FAA-A / RZASG-MV1/MY1	89
FAA-A / RZQG-L9V1/L(8)Y1	90
FAA-A / RZQSG-L3/9V1/L(8)HY1	91
FAA-A + AZAS-MV1/MY1	92

Кондиционеры подпотолочного типа

FHA-A(9) / RZAG-MV1/MY1	93
FHA-A(9) / RZASG-MV1/MY1	94
FHA-A9 / (A)RXM-M9	95
FHA-A(9) / RZQG-L9V1/L(8)Y1	96
FHA-A(9) / RZQSG-L3/9V1/L(8)Y1	97
FHA-A(9) / RR-B/RQ-B	98
FHA-A9 / (A)RXS-L3/L	99
AHQ-C / AZQS-B(8)V1/BY1	101
FLQN(FHQN)-EXV / RYN(RQ)-CXV/RQ-DXY	103

Кондиционеры подпотолочного типа (4-поточные)

FUA-A / RZAG-MV1/MY1	105
FUA-A / RZASG-MV1/MY1	106
FUA-A / RZQG-L9V1/L(8)Y1	107
FUA-A / RZQSG-L3/9V1/L(8)Y1	108
FUA-A / RR-B/RQ-B	109

Кондиционеры колонного типа

FVA-A / RZAG-MV1/MY1	111
FVA-A / RZASG-MV1/MY1	112
FVA-A / RZQG-L9V1/L(8)Y1	113
FVA-A / RZQSG-L3/9V1/L(8)Y1	114

* Модели доступны только у дистрибьютора United Elements

Встраиваемый напольный блок

FNA-A9 / (A)RXS-L3/L	115
FNA-A9 + RZAG-A	116
FNA-A9 + RXM-N9	117

Мульти-сплит системы

Мульти-сплит системы

MXS-E/F/G/H/K	119
MXM-M9/N	121

Мульти-сплит система (2-, 3-, 4-блочная конфигурация)

RR-BV3/W1, RQ-BV3/W1	123
RZQG-L9V1/L(8)Y1	124
RZQSG-L3/9V1/L(8)Y1	125

Мульти-сплит система (2-, 3-, 4-блочная конфигурация. Трехфазные)

RZQ-C	126
-------------	-----

Кондиционеры типа «Руфтоп» – Тепловой насос

UATYQ-CY1	129
UATYPC-AY1	131

03. Вентиляция

Вентиляция с рекуперацией тепла

VAM-FA/FC	132
-----------------	-----

Электрический нагреватель для VAM

VH	133
----------	-----

Вентиляция с рекуперацией тепла, увлажнением и обработкой воздуха

VKM-GB (M)	134
------------------	-----

Компрессорно-конденсаторные блоки

ERQ	135
-----------	-----

Комплект расширительного клапана для вентиляционных установок

EKEXV	137
-------------	-----

Блок управления для вентиляционных установок

EKEQ	137
------------	-----

Воздушные завесы Biddle для ERQ

CYQS/M/L-DK-F/C/R	139
-------------------------	-----

Воздушные завесы Biddle для VRV

CYVS/M/L-DK-F/C/R	140
-------------------------	-----

Фэн-койлы

04. Системы управления

05. Опции, аксессуары

01

02

03



УВЛАЖНЕНИЕ И ОЧИЩЕНИЕ В ОДНОМ БЛОКЕ



03

В воздухе, которым мы дышим, содержится большое количество таких вредных для здоровья веществ, как аллергены, бактерии, вирусы и табачный дым. Кроме всего прочего, большую проблему представляет собой сухость, особенно зимой. Воздухоочиститель Daikin Ururu **очищает и увлажняет** воздух в вашем доме, нейтрализуя тем самым воздействие сухого воздуха. Необходимо всего лишь время от времени наполнять резервуар объемом 4 л, и он будет увлажнять вашу комнату с расходом 600 мл/ч. Эта полезная и инновационная функция обусловлена использованием компактной емкости для воды и единого механизма испарения с водяным колесом и фильтром.

04

- > Увлажнение благодаря компактной емкости для воды.
- > Очищение воздуха.

05

Компания Daikin уже получила высокую оценку своих воздухоочистителей: награда Daikin TÜV подтверждает эффективность данного оборудования.

Как работает функция увлажнения воздуха?

Вода в резервуаре поступает в приемный лоток. Колесо, вращаясь, поднимает воду и отводит ее на фильтр. Воздух, поступающий в фильтр, поглощает влагу и выпускает ее в помещение, в результате чего происходит увлажнение.

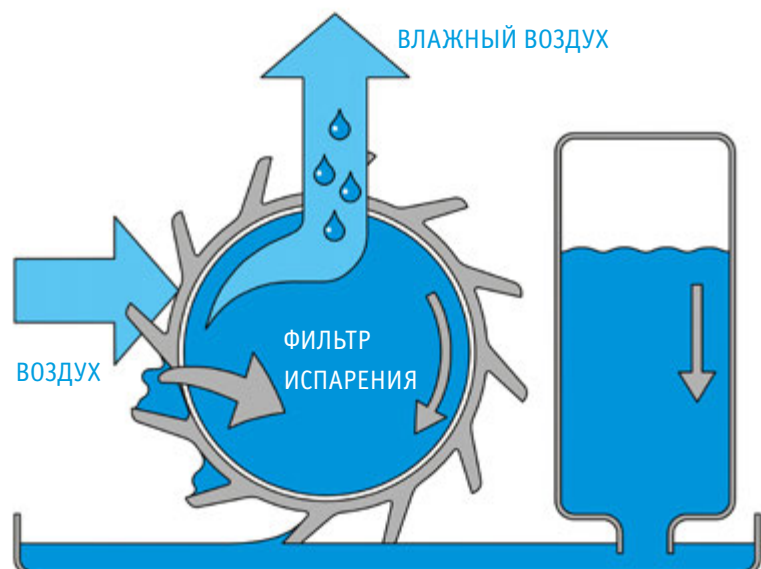

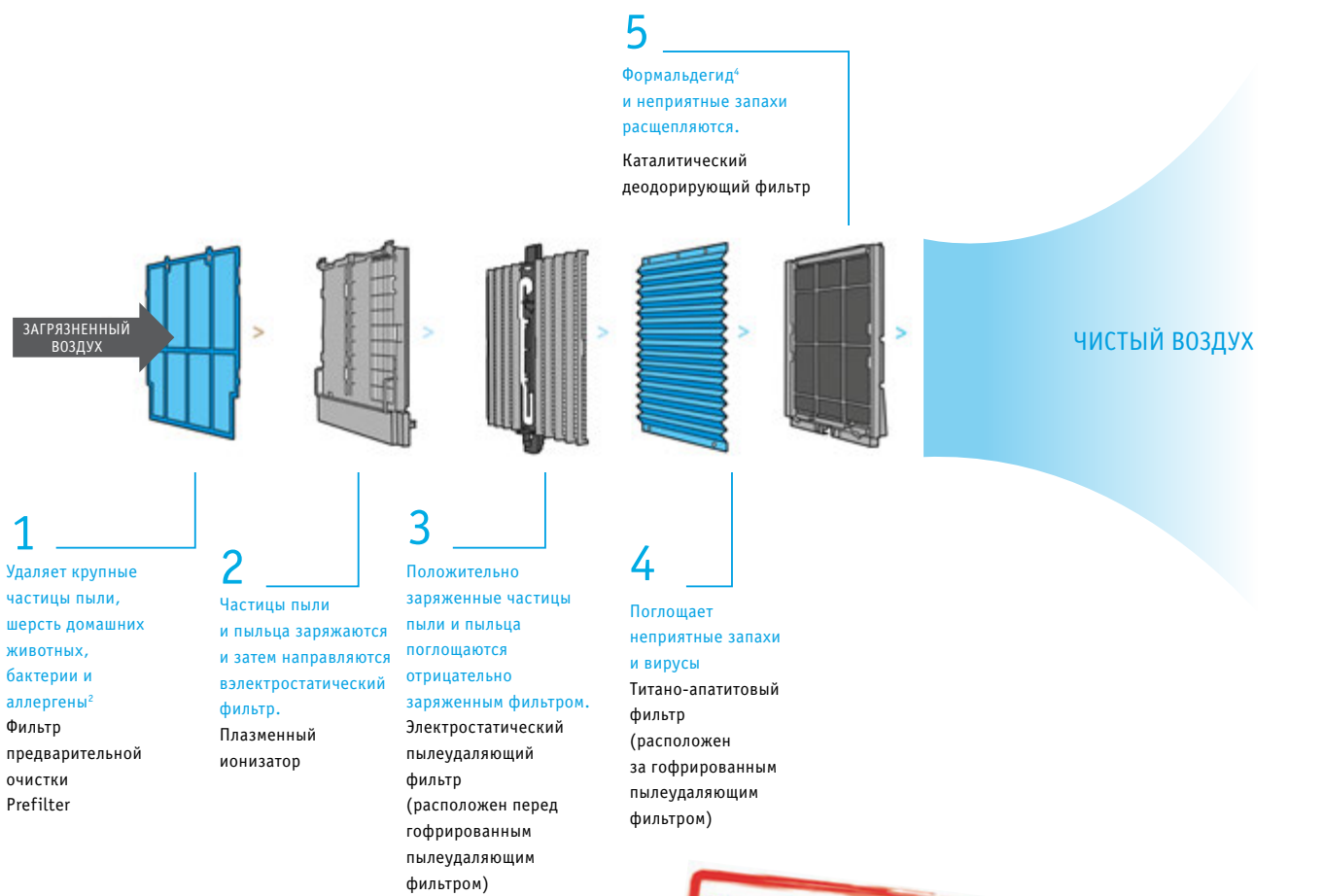

Как работает фильтр?

Воздухоочиститель Daikin Ururu также эффективно удаляет аллергены (например, пыльцу, клещей домашней пыли, пыль и др.), бактерии и вирусы. Кроме того, он активно дезодорирует: эффективно устраняет табачный дым и разлагает другие запахи. Данное устройство быстро собирает частицы и также быстро расщепляет их. Его бесшумная работа создает идеальные условия для тихой ночи. Блок оснащен семью гофрированными фильтрами (один для непосредственного использования и 6 запасных).

ЭКСКЛЮЗИВНАЯ СЕРИЯ























ВНУТРЕННИЙ БЛОК				МСК75J	
Применение				Напольный тип	
Обслуживаемая площадь				46 м²	
Габариты	Ед. изм.	В x Ш x Г	мм		
	590 x 395 x 268				
Масса	Ед. изм.	кг			
	11,0				
Корпус				Черный (N1) (цвет панели: серебристый)	
Вентилятор	Тип		Многолопастной вентилятор (вентилятор Sirosco с кожухом)		
	Расход воздуха	Режим очищения воздуха	Турбо/Выс./Средн./Низк./Малощум.	м³/ч	
				450/330/240/150/60	
				450/330/240/150/120	
Уровень шума	Режим очищения воздуха	Турбо/Выс./Средн./Низк./Малощум.		дБ (А)	
	Режим увлажнения	Турбо/Выс./Средн./Низк./Малощум.		дБ (А)	
Режим увлажнения	Потреб. мощность	Турбо/Выс./Средн./Низк./Малощум.		кВт	
	Увлажнение	Турбо/Выс./Средн./Низк./Малощум.		мл/ч	
				600/470/370/290/240	
Емкость водяного резервуара				л	
				4,0	
Режим очищения воздуха	Потреб. мощность	Турбо/Выс./Средн./Низк./Малощум.		кВт	
				0,081/0,035/0,018/0,011/0,008	
Способ дезодорирования				Устройство Flash streamer / Титано-апатитовый фотокаталитический фильтр / Дезодорирующий катализатор	
Способ пылеудаления				Плазменный ионизатор / Электростатический пылеудаляющий фильтр	
Отличительные черты	Наименование	01		Пыль: 3 этапа / запахи: 3 этапа / Расход воздуха: автом./НН/Н/С/В, режим Turbo ВВ, режим улавливания пыльцы. Таймер выключения блока: 1/4/8 ч / Очищение: ионизация /streamer	
	Электропитание			Фаза/ Частота/ Напряжение	
				Гц/В	
Тип				Увлажняющий воздухоочиститель	
				VM/1-50/60/220-240/220-230	

* Модель доступна только у дистрибьютора United Elements

Обзор продукции – сплит-системы для жилых помещений

Внутренние блоки

Тип	Модель	Наименование	15	20	25	35	42	50	60	71	80
01	 Ururu Sarara Полное управление микроклиматом, включая увлажнение и осушение, очистку воздуха, вентиляцию, а также высокая эффективность при обогреве и охлаждении.	R-32 FTXZ-N 			● только парная комбинация	● только парная комбинация		● только парная комбинация			
	stylish Stylish Дизайн и технологии для идеального климата в помещении.	R-32 CTXA-A FTXA-A 	● только мульти-комбинация	●	●	●	●	●			
	Настенные Привлекательный дизайн и безупречное качество воздуха в помещении.	R-32 ATXM-N FTXM-N 		●	●	●		●	●	●	
02	 Настенные Стильный дизайн-кондиционер. Низкое потребление энергии и комфорт в помещении.	Miyora FTXK-AW/S 			● только парная комбинация	● только парная комбинация		● только парная комбинация	● только парная комбинация		
	Настенный Настенные Сдержанный современный дизайн для оптимальной эффективности и комфорта благодаря двухзонному датчику движения.	ATXS-K 		●	●	●		●			
	Настенные Для оптимальной эффективности и комфорта. Идеально подходят для больших помещений	FTXS-G 							●	●	
	Настенные Для оптимальной энергоэффективности и комфорта.	ATX-KV 		●	●	●					
	Настенные Для оптимальной энергоэффективности и комфорта.	FTX-KV 						●	● только парная комбинация	● только парная комбинация	
	Настенные Хорошее соотношение «цена/качество» и равномерная подача чистого воздуха.	ATXN-M6 		● только парная комбинация	● только парная комбинация	● только парная комбинация		● только парная комбинация	● только парная комбинация		
	R-32 ATXC-B 		● только парная комбинация	● только парная комбинация	● только парная комбинация		● только парная комбинация	● только парная комбинация			
03	NEW Настенные мульти Хорошее соотношение «цена/качество» и равномерная подача чистого воздуха.	FTXB-B1V1 			● только парная комбинация	● только парная комбинация					
	Настенный Настенные Настенные блоки On/Off	ATYN-L 		● только парная комбинация	● только парная комбинация	● только парная комбинация		● только парная комбинация	● только парная комбинация		
	 FTYN-JXV 										● только парная комбинация
04	Напольный кондиционер Nexura с теплоизлучающей панелью Стильный напольный агрегат с теплоизлучающей панелью для комфортного обогрева с очень низким уровнем шума	FVXG-K 			●	●		●			
	Напольный Напольный кондиционер Напольный кондиционер для оптимального обогрева за счет двойного воздушного потока	R-32 FVXM-F 			●	●		●			
	FVXS-F 			●	●		●				
05	Канальный Узкопрофильные подпотолочные Компактные встраиваемые подпотолочные агрегаты высотой всего 200 мм	FDXM-F9 				●	●	●	●		
	Модели Flexi Универсальные модели, которые идеально подходят для помещений без подвесных потолков. Устанавливаются под потолком или на стене	FLXS-B(9) 			●	●		●	● только мульти-комбинация		

Наружные блоки

Тип	Модель	Наименование	20	25	35	40	42	50	52	60	68	71	80	90	4 л.с.	5 л.с.	6 л.с.	8 л.с.	10 л.с.	12 л.с.
INVERTER	R-32	RXZ-N		•	•			•												
	R-32	RXA-A/B	•	•	•		•	•												
	R-32	ARXM-N(9) RXM-N(9)	•	•	•			•		•		•								
		RXK-A		•	•			•		•										
		ARXS-L(3) RXS-L(3) RXS-F8	•	•	•			•		•		•								
		ARX-K	•	•	•															
		RX-K						•		•		•								
		ARXN-M6	•	•	•			•		•										
		R-32	ARXC-B	•	•	•			•		•									
	On Off		ARYN-L	•	•	•			•		•									
		RQ-CXV19										•								
Мульти-сплит системы R-410A		RXG-L		•	•			•												
		MXS-H (2 порта)				•		•												
		MXS-K (3 порта)				•														
		MXS-E (3 порта)							•											
		MXS-G (3 порта)									•									
		MXS-F (4 порта)									•									
		MXS-E (4 порта)											•							
		MXS-E (5 портов)												•						
	Мульти-сплит-системы R-32		MXM-M(9) (2 порта)				•		•											
			MXM-N (3 порта)				•			•		•								
		MXM-N (4 порта)									•		•							
		MXM-N (5 портов)												•						

01

02

03

04

05

Обзор продукции – сплит-системы для жилых помещений













































01

02

03

04

05

		Настенного типа							
		FTXZ-N R-32	CTXA-A FTXA-A R-32 NEW	ATXM-N R-32	FTXK-AW/S DAIKIN mycool	ATXS-K	FTXS-G	ATX-KV	
									
01	Забота	 Инверторная технология	•	•	•	•	•	•	•
		 Режим Eco	•	•	•		•	•	•
		 3-зонный датчик движения	•						
		 2-зонный датчик движения			•		35,50 класс		
		 1-зонный датчик движения					20,25 класс	•	
		 Экономия энергии в режиме ожидания	•	•	•		•		•
		 Режим работы во время вашего отсутствия							
		 Ночной режим работы		•	•	•	•	•	•
		 Только вентилятор		•	•	•	•	•	•
		 Автоматическая очистка фильтра	•						
02	Комфорт	 Режим поддержания комфортной температуры	•	•	•		•	•	•
		 Высокопроизводительный режим	•	•	•	•	•	•	•
		 Автоматическое переключение режимов охлаждения/нагрева	•	•	•	•	•	•	•
		 Тихая работа	•	•	•	•	•		•
		 Теплоизлучение							
		 Тихая работа внутреннего блока	•	•	•	•	•	•	•
		 Режим комфортного сна	•			•			
		 Тихая работа наружного блока	•	•	•		•	•	
		 Равномерное распределение потока воздуха по всему пространству	•	•	•		35,50 класс	•	
		 Вертикальный автосвинг	•	•	•	•	•	•	•
03	Воздушный поток	 Горизонтальный автосвинг	•	•	•		35,50 класс	•	
		 Автоматический выбор скорости вентилятора	•	•	•	•	•	•	•
		 Ступенчатое регулирование скорости вентилятора	5	5	5	3	5	5	5
		 Интеллектуальный термо-датчик		•					
		 Эффект Коанда	(охлаждение)	•					
		 Увлажнение	•						
		 Режим снижения влажности	•		•	•	•	•	•
		 Устройство Flash streamer	•	•	•				
		 Титано-апатитовый фотокаталитический фильтр	•	•		•	•	•	•
		 Фотокаталитический дезодорирующий фильтр							
04	Обработка воздуха	 Воздушный фильтр		•					
		 Ежедневный таймер		•	•		•	•	
		 24-часовой таймер	•		•	•	•	•	•
		 Инфракрасный пульт ДУ с ЖК экраном	•	•	•	•	•	•	•
		 Проводной пульт ДУ		•	•		•	•	•
		 Централизованное управление	•	•	•		•	•	
		 Автоматический перезапуск	•	•	•		•	•	•
		Самодиагностика	•	•	•		•	•	•
		Мульти-сплит система		•	•		•	•	•

Обзор продукции – сплит-системы для небольших

01

02

03

04

05

Тип	Модель		Наименование	
Кассетные	Круглопоточная кассетная модель с высоким COP	<ul style="list-style-type: none"> - Круговая подача воздуха для максимальной эффективности и комфорта. - Кассетные модели с высоким коэффициентом COP, обеспечивающие максимальную производительность для коммерческих объектов. - Функция автоматической очистки обеспечивает высокую эффективность. - Интеллектуальные датчики способствуют экономии энергии и повышают уровень комфорта. - Самая низкая высота монтажа на рынке. 	 NEW	
	Круглопоточная кассетная модель	<ul style="list-style-type: none"> - Круговая подача воздуха для оптимальной эффективности и комфорта. - Комфортный микроклимат на коммерческих объектах. - Функция автоматической очистки обеспечивает высокую эффективность. - Интеллектуальные датчики способствуют экономии энергии и повышают уровень комфорта. - Самая низкая высота монтажа на рынке. 	 NEW	
	Кассетные модели с плоской декоративной панелью	<ul style="list-style-type: none"> - Уникальная модель на рынке: полностью встраивается в подпотолочную нишу заподлицо. - Идеально подходит для стандартных подвесных потолков. - Сочетание выдающегося дизайна и технического превосходства в белом или серебристо-белом корпусе. - Интеллектуальные датчики способствуют экономии энергии и повышают уровень комфорта. - Перепланировка помещения? Гибкость системы: она подойдет к любой планировке помещения. 		 
	Кассетные модели с 4-сторонним распределением воздуха	<ul style="list-style-type: none"> - Базовое решение для магазинов, офисов и небольших коммерческих помещений 		
	Компактные кассетные модели с 4-сторонним распределением воздуха	<ul style="list-style-type: none"> - Базовое решение для магазинов, офисов и небольших коммерческих помещений 		
Канальные	Канальные модели для гостиниц	<ul style="list-style-type: none"> - Предназначена для спален в гостиничных номерах - Компактные габариты позволяют устанавливать агрегат в узком подпотолочном пространстве. - Аккуратно встраивается в подпотолочное пространство: видны только декоративные решетки. - Отсутствие шума гарантирует спокойный сон. - Гибкость монтажа; можно выбирать направление забора воздуха – сюда или снизу. - Простота монтажа: дренажный поддон может располагаться слева или справа от агрегата. 		
	Среднеканальные модели	<ul style="list-style-type: none"> - Оптимальный комфорт в помещении вне зависимости от длины воздуховода или типа решеток. - Самая высокая эффективность на рынке. - Компактные габариты всех агрегатов позволяют устанавливать их в узких подпотолочных нишах. - Самый низкий уровень шума на рынке. - Среднее внешнее статическое давление до 150 Па. - Видны только декоративные решетки. 		
	Высококанальные модели	<ul style="list-style-type: none"> - Внешнее статическое давление до 200 Па: идеально подходит для больших зданий. - Оптимальный комфорт в помещении вне зависимости от длины воздуховода или типа решеток за счет автоматического регулирования воздушного потока. - Высокое внешнее статическое давление до 200 Па. - Аккуратно встраивается в подпотолочное пространство: видны только декоративные решетки. - Регулирование внешнего статического давления для оптимального регулирования подачи воздуха. - Направление забора воздуха можно менять с тыльного на восходящее. 		
	Низко- и среднеканальные модели	<ul style="list-style-type: none"> - Базовое решение для магазинов, офисов и небольших коммерческих помещений 		
	Высококанальные модели	<ul style="list-style-type: none"> - Внешнее статическое давление до 250 Па: идеально подходит для очень больших помещений. - Высокое внешнее статическое давление до 250 Па. - Незаметно вписывается в любой интерьер помещения: видны только воздухозаборные и распределительные решетки. - До 26,4 кВт в режиме обогрева. 		
	Высококанальные модели	<ul style="list-style-type: none"> - Базовое решение для больших магазинов. - Идеальное решение для очень больших помещений. 		
	Высококанальные модели большой мощности	<ul style="list-style-type: none"> - Базовое решение для больших магазинов. - Идеальное решение для очень больших помещений. 		
	Канальные модели	<ul style="list-style-type: none"> - Прекрасно подходит для магазинов среднего размера с подвесными потолками. - Аккуратно встраивается в подпотолочное пространство: видны только декоративные решетки. - Воздушный фильтр обеспечивает равномерную подачу чистого воздуха. - Простота монтажа и обслуживания. - Наилучшая защита от возможных протечек воды. 		
	Настенные	Настенные	<ul style="list-style-type: none"> - Для помещений без подвесных потолков и без свободного пространства на полу. - Плоская и стильная лицевая панель легко впишется в любой интерьер и не доставит неудобств при чистке. - Прекрасно подходит как для новых, так и для модернизируемых объектов. - Сниженное энергопотребление за счет ЭД вентилятора DC - Благодаря тому, что воздушная струя может фиксироваться в пяти различных положениях, воздух подается вверх и вниз для оптимального комфорта. - Обслуживание блока легко выполняется через лицевую панель. 	
Подпотолочные модели		<ul style="list-style-type: none"> - Для широких помещений без подвесных потолков и без свободного пространства на полу. - Идеальная подача комфортного воздушного потока в широкие помещения за счет эффекта Коанда. - Даже помещения с потолками высотой до 3,8 м легко обогреваются и охлаждаются. - Прекрасно подходит как для новых, так и для модернизируемых объектов. - Легко устанавливаются в углу помещения или в узких пространствах. - Сниженное энергопотребление за счет ЭД вентилятора DC. 		
Подпотолочные 4-поточные модели		<ul style="list-style-type: none"> - Уникальный агрегат Daikin для высоких помещений без подвесных потолков и без свободного пространства на полу. - Даже помещения с потолками высотой до 3,5 м легко обогреваются и охлаждаются. - Прекрасно подходит как для новых, так и для модернизируемых объектов. - Перепланировка помещения? Гибкость системы: она подойдет к любой планировке помещения. - Гарантия оптимального комфорта в помещении благодаря автоматическому регулированию воздушного потока в соответствии с требуемой нагрузкой. - Благодаря тому, что воздушная струя может фиксироваться в пяти различных положениях, воздух подается как вверх, так и вниз для оптимального комфорта. 		
Подпотолочные модели		<ul style="list-style-type: none"> - Для широких помещений без подвесных потолков и без свободного пространства на полу. - Прекрасно подходит как для новых, так и для модернизируемых объектов. - Воздушный фильтр обеспечивает равномерную подачу чистого воздуха. - Гарантия стабильной температуры. - Простота монтажа и технического обслуживания. 		
Напольные	Подпотолочные модели	<ul style="list-style-type: none"> - Базовое решение для магазинов, офисов и небольших коммерческих помещений 		
	Напольные модели	<ul style="list-style-type: none"> - Для помещений с высокими потолками. - Идеальное решение для коммерческих помещений без подвесных потолков, либо с неглубокой нишей. - Подходит для установки как в новых, так и в уже существующих зданиях. - Даже помещения с очень высокими потолками легко обогреваются и охлаждаются. - Гарантия стабильной температуры. - Технологии комфорта. 		
	Напольные модели скрытого монтажа	<ul style="list-style-type: none"> - Встраиваемый монтаж под поверхность пола или стены. - Идеально подходит для монтажа под окном. - Скрытый монтаж под поверхность пола или стены. - Возможность монтажа в ограниченном пространстве. - Дополнительная трубная линия не требуется. 		

¹ 2-х, 3-х, 4-блочные комбинации предусмотрены только до 125 моделей.

Производительность (класс)										Комбинации наружных блоков						
25	35	50	60	71	100	125	140	200	250	B-32			B-410A			
										SkyAir Alpha-series RZAG*	SkyAir Advance-series RZASG*	SkyAir Active-series AZAS*	Seasonal Smart RZQG*	Seasonal Classic RZQSG*	Serena AZQS*	Super Inverter RZQ*
				•	•	•	•			✓			✓	✓		
	•	•	•	•	•	•	•			✓	✓	✓	✓	✓	✓	✓
•	•	•	•							✓	✓		✓	✓		✓
		•	•	•	•	•										
•	•	•														
•																
	•	•	•	•	•	•	•			✓	✓	✓	✓	✓		✓
						•				✓	✓		✓	✓		✓
	•		•	•	•	•	•									
								•	•							✓
									22 кВт до 170 кВт							
				•	•	•	•								✓	
				•	•											
	•	•	•	•	•	•	•			✓	✓		✓	✓		✓
				•	•	•	•			✓	✓		✓	✓		✓
		•	•	•	•		•								✓	
				•	•	•	•			✓	✓		✓	✓		✓
•	•	•	•							✓	✓		✓	✓		✓

01

02

03

04

05

01

	Кассетный тип					Канальный тип		
	FCAHG-H	FCAG-B	FCQN-EXV	FAA-A9	FFQN-CXV	FDBQ-B	FBA-A(9)	FDMQN-CXV

02

Забота	Сезонная энергоэффективность – Разумное использование электроэнергии	•	•	•		•	•	
	Инверторная технология	•	•	•		•	•	
	Режим работы во время вашего отсутствия	•	•		•		•	
	Только вентилятор	•	•	•	•	•	•	•
	Панель с автоматической очисткой	•	•					
	Датчик температуры на уровне пола и датчик присутствия	•	•		•			

Комфорт

Защита от сквозняков	•	•		•				
Малошумная работа	•	•	•	•	•	•	•	•
Автоматическое переключение режимов охлаждения/нагрева	•	•	•	•	•	•	•	•

03

Обработка воздуха	Воздушный фильтр	•	•	•	•	•	•	•
-------------------	------------------	---	---	---	---	---	---	---

Контроль воздуха	Режим снижения влажности	•	•	•	•	•	•	•
------------------	--------------------------	---	---	---	---	---	---	---

Воздушный поток	Предотвращение загрязнения потолка	•	•		•			
	Вертикальный автосвинг	•	•	•	•	•		
	Ступенчатое регулирование скорости вентилятора	3	3	3	3	3	2	3
	Индивидуальное управление створкам жалюзи	•	•		•			

04

Пульт дистанционного управления и таймер	Еженедельный таймер	•	•		•		•	•
	Инфракрасный пульт ДУ с ЖК экраном	опционально	опционально	стандартно	опционально	стандартно	опционально	опционально
	Проводной пульт ДУ	опционально	опционально	опционально	опционально	опционально	опционально	стандартно
	Централизованное управление	опционально	опционально	опционально	опционально	опционально		опционально

05

Другие функции	Техническое охлаждение			•		•		•
	Автоматический перезапуск	•	•	•	•	•	•	•
	Самодиагностика	•	•	•	•	•	•	•
	Комплект дренажного насоса	стандартно	стандартно	стандартно	стандартно	стандартно		стандартно
	Двух-, трех-, четырехблочная конфигурация	•	•		•			•
	Мульти-сплит система		•		•		•	•

Канальный тип			Подпотолочный тип			Кассетный 4-поточный тип	Настенный тип	Напольный тип	
FDA-A	FDQ-B	ABQ-C	FHA-A(9)	FL(H)QN-E(C)XV	ANQ-C	FUA-A	FAA-A	FNA-A9	FVA-A
•		•	•		•	•	•	•	•
•	•	•	•		•	•	•	•	•
•	•		•			•	•	•	•
•	•	•	•	•	•	•	•	•	•
						•			
				•					
•	•	•	•	•	•	•	•	•	•
•	•		•	•		•	•	•	•
			•	•		•	•		•
3	2	3	3	3	3	3	3	2	3
						•			
•	•	•	•		•	•	•	•	•
			опционально	стандартно	стандартно	опционально	опционально	опционально	
опционально	опционально	стандартно	опционально	опционально	опционально	опционально	опционально	опционально	опционально
опционально	опционально		опционально	опционально		опционально	опционально	опционально	опционально
				•			•		
•	•	•	•	•	•	•	•	•	•
•	•	•	•	•	•	•	•	•	•
стандартно			опционально	опционально		стандартно	опционально		
•	•		•			•	•	•	
			•					•	

01

02

03

04

05

Лучший из лучших

Почему выбирают Ururu Sarara?

- Это первый на европейском рынке тепловой насос типа «воздух-воздух», работающий на хладагенте R-32 и оказывающий минимальное воздействие на окружающую среду за счет высокой энергоэффективности и хладагента с низким коэффициентом глобального потепления.
- Лидирующие на рынке показатели сезонной эффективности.
- Объединение самых современных технологий для создания идеального микроклимата в помещении путем регулирования не только температуры в помещении, но также качества воздуха и его влажности.

Преимущества

- › Низкие энергозатраты благодаря очень высокой сезонной эффективности (A+++ в режиме охлаждения и обогрева).
- › Идеальный комфорт в помещении благодаря пяти технологиям обработки воздуха и интеллектуальному трехзонному датчику движения.
- › Оптимальное распределение воздушного потока: помещения охлаждаются быстро, эффективно и так, как этого требует пользователь.
- › Дизайн, удостоенный награды
- › Благодаря функции самоочищающегося фильтра дополнительно чистить фильтр не требуется.
- › Новый пульт дистанционного управления: простой в эксплуатации, с подсветкой и с информацией по фактическому энергопотреблению.
- › Устанавливать так же легко, как и любой агрегат на R-410A.
- › Широкий рабочий диапазон температур от: -20 до +43°C.

Вспомогательные инструменты

Бизнес-портал

Посетите экстранет-портал

my.daikin.eu

Поиск нужной информации занимает считанные секунды.

Выбор опций и просмотр только интересующей вас информации.

Доступ с мобильного устройства или с компьютера.

Интернет

Зайдите на сайт:

www.daikineurope.com/for-your-home/needs/air-conditioning/ururu-sarara/index.jsp

Документация

Ознакомьтесь со всей имеющейся документацией на сайте www.daikineurope.com/support-and-manuals/cataloguesw

5 способов обработки воздуха

Идеальный микроклимат

- › Охлаждение и обогрев
- › Свежий воздух (вентиляция)
- › Увлажнение при помощи Ururu
- › Осушение при помощи Sarara
- › Очищение воздуха

Самое низкое воздействие на окружающую среду

- › SEER и SCOP A+++
- › Хладагент R-32 с низким коэффициентом

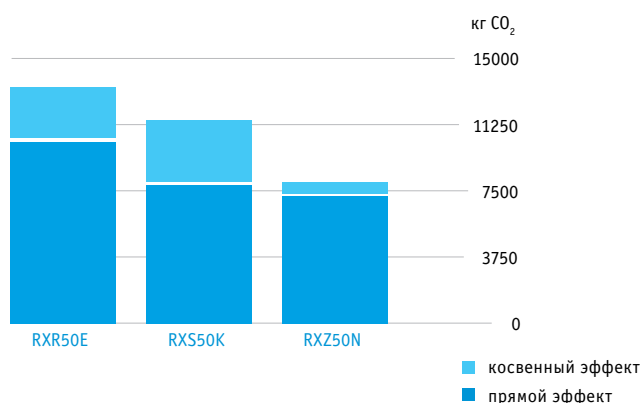

Идеальный комфорт благодаря интеллектуальному трехзонному датчику движения:

- › Воздух направляется в сторону от присутствующих в помещении людей. Датчик фиксирует движение в трех направлениях: слева, впереди и справа.
- › Если в помещении нет людей, то система автоматически переключится в энергоэкономичный режим, а впоследствии выключится.

ЭКСКЛЮЗИВНАЯ СЕРИЯ

R-32

INVERTER

flash streamer ONLY BY DAIKIN



FTXZ-N



RXZ-N



ARC477A1 в комплекте



BRC073 опционально



reddot design award winner 2013



- > Первый тепловой насос на хладагенте R32 на европейском рынке.
- > SEER + SCOP = A+++ на весь модельный ряд
- > Уникальное сочетание функций увлажнения, осушения, вентиляции, очистки воздуха, а также охлаждения и обогрева в одной системе.
- > Еще более высокий уровень комфорта благодаря интеллектуальному трехзонному датчику, улучшенному распределению воздушного потока и удобному пульту управления.
- > Обладатель дизайнерской премии Reddot design 2013
- > Уровень звукового давления до 19дБ(A)

3 года гарантии

5 лет гарантии

Гарантия 5 лет распространяется на все настенные модели Daikin до 5 кВт без установки зимних комплектов

01

02

03

04

05

Нагрев и охлаждение

ВНУТРЕННИЙ БЛОК				FTXZ25N	FTXZ35N	FTXZ50N
Холодопроизводительность	Мин./Ном./Макс.		кВт	0,6/2,5/3,9	0,6/3,5/5,3	0,6/5,0/5,8
Теплопроизводительность	Мин./Ном./Макс.		кВт	0,6/3,6/7,5	0,6/5,0/9,0	0,6/6,3/9,4
Потребляемая мощность	Охлаждение	Мин./Ном./Макс.	кВт	0,11/0,41/0,88	0,11/0,66/1,33	0,11/1,10/1,60
	Нагрев	Мин./Ном./Макс.	кВт	0,10/0,62/2,01	0,10/1,00/2,53	0,10/1,41/2,64
Сезонная энергоэффективность	Охлаждение	Класс энергоэффект.		A+++	A+++	A+++
		Расчетная нагрузка	кВт	2,50	3,50	5,00
		SEER		9,54	9,00	8,60
	Нагрев (для средних климатических условий)	Годовое энергопотребление	кВт·ч	92	136	203
		Класс энергоэффект.		A+++	A+++	A+++
		Расчетная нагрузка	кВт	3,50	4,50	5,60
Номинальная эффективность (охлаждение при номинальной нагрузке 35°/27°, нагрев при номинальной нагрузке 7°/20°)	EER		6,10	5,30	4,55	
	COP		5,80	5,00	4,47	
	Годовое энергопотребление	кВт·ч	205	330	550	
Корпус	Цвет			Белый	Белый	
Габариты	Блок	В x Ш x Г	мм	295 x 798 x 372	295 x 798 x 372	295 x 798 x 372
Масса	Блок			15	15	15
Расход воздуха	Охлаждение	Выс./Ном./Низк./Малошум.	м³/мин	10,7/7,5/5,3/4,0	12,1/8,4/5,6/4,0	15,0/9,2/6,6/4,6
	Нагрев	Выс./Ном./Низк./Малошум.	м³/мин	11,7/8,6/6,7/4,8	13,3/9,2/6,9/4,8	14,4/10,7/7,7/5,9
Уровень звуковой мощности	Охлаждение	Выс.	дБ(A)	54	57	60
	Нагрев	Выс.	дБ(A)	56	57	59
Уровень звукового давления	Охлаждение	Выс./Ном./Низк./Малошум.	дБ(A)	38/33/26/19	42/35/27/19	47/38/30/23
	Нагрев	Выс./Ном./Низк./Малошум.	дБ(A)	39/35/28/19	42/36/29/19	44/38/31/24
Трубопровод хладагента	Жидкость	мм		6,35	6,35	6,35
	Газ	мм		9,5	9,5	9,5
	Дренаж	мм		18,0	18,0	18,0
Электропитание	Фаза/ Частота/ Напряжение		Гц/В	1- / 50 / 220-240		

НАРУЖНЫЙ БЛОК				RXZ25N	RXZ35N	RXZ50N
Габариты	Блок	В x Ш x Г	мм	693 x 795 x 300		
Масса	Блок			50		
Расход воздуха	Охлаждение	Выс./Низк.	м³/мин	31,0/22,5	34,4/22,5	40,4/22,5
	Нагрев	Выс./Низк.	м³/мин	28,3/16,2	31,5/16,2	33,1/16,2
Уровень звуковой мощности	Охлаждение	Выс.	дБ(A)	59	61	63
Уровень звукового давления	Охлаждение	Выс.	дБ(A)	46	48	49
	Нагрев	Выс.	дБ(A)	46	48	50
Диапазон рабочих температур	Охлаждение	Нар.воздух	Мин.-Макс.	-10-43		
	Нагрев	Нар.воздух	Мин.-Макс.	-20-18		
Хладагент	Тип/Потенциал глобального потепления (GWP)			R32/675		
Трубопровод хладагента	Длина трассы	Нар.-Внутр.	Макс.	10		
	Перепад высот	Внутр.-Нар.	Макс.	8		
Электропитание	Фаза/ Частота/ Напряжение		Гц/В	1- / 50 / 220-240		
Ток при 50 Гц	Макс. ток предохранителя (MFA)		A	16	16	16
Межблочный кабель	Подключение кабеля питания			Наружный блок		
	Кол-во жил/Сечение мм²		мм²	4/1,5	4/1,5	4/1,5

(1) EER/COP в соответствии с требованиями Eurovent 2012

* Модель доступна только у дистрибьютора United Elements

stylish

ТАМ, ГДЕ ИННОВАЦИИ
ВСТРЕЧАЮТСЯ С ТВОРЧЕСТВОМ



Белый



Серебристый



Чёрное дерево



ФУНКЦИОНАЛЬНЫЙ И СТИЛЬНЫЙ

Подходит для любого интерьера



Сдержанный и свежий дизайн, объединенный с множеством функций комфорта, гарантируют вашему дому идеальную атмосферу. Внутренний блок толщиной всего 189 мм является самым компактным в своем классе.

Для серии Daikin Stylish был разработан вентилятор специальной конструкции, обеспечивающий не только ультратонкий дизайн, но и высочайшую энергоэффективность класса A+++ и бесшумность работы кондиционера.

Постоянство температуры в помещении

Серия Stylish оснащена уникальным «сенсором теплового зрения», который измеряет температуру комнаты, разделяя ее на 64 зоны и составляя температурную карту помещения. После этого охлажденный воздух направляется именно в те зоны, которые в нем нуждаются. Это позволяет добиться более комфортного климата в помещении, исключая переохлаждение или перегрев.



Управление воздушным потоком для идеального комфорта

В кондиционерах этой серии используется специальная конструкция заслонок, позволяющая достичь эффекта Коанда и обеспечить за счет этого максимальный комфорт.

Система управления жалюзи распределяет воздушный поток таким образом, чтобы он, в первую очередь, был направлен вниз вдоль стены в режиме нагрева и вверх в направлении потолка в режиме охлаждения.

Это позволяет полностью избежать сквозняков и обеспечить комфорт находящимся в помещении людям.

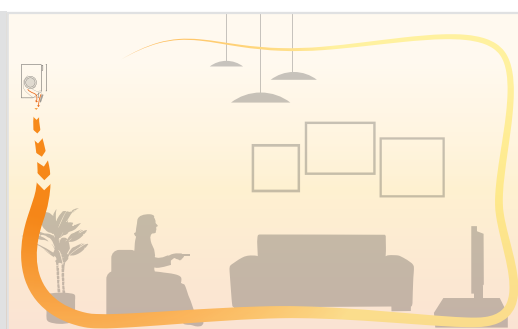
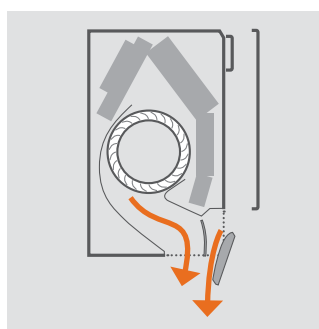
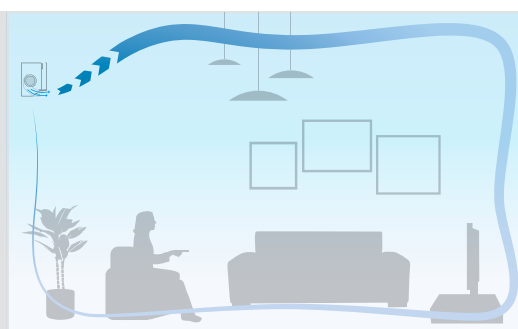
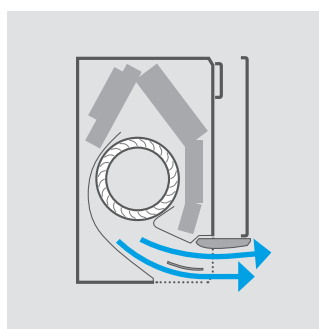

01



BLUEEVOLUTION INVERTER



reddot award 2018 winner



SEASONAL EFFICIENCY
Smart use of energy

ЭКСКЛЮЗИВНАЯ СЕРИЯ

02

- Стильный дизайнерский кондиционер с рекордно низким энергопотреблением на хладагенте R-32
- Сезонная энергоэффективность A+++ в режимах нагрева и охлаждения
- Компактный внутренний блок, самый тонкий в своем сегменте
- Удаленное управление со смартфона
- Комплексная система очистки воздуха Flash Streamer от частиц пыли и загрязнений, аллергенов и запахов
- Инновационная система контроля оптимальной температуры и влажности в помещении
- Внутренние блоки подходят для мульти-сплит систем в сочетании с наружными блоками *МХМ*



Гарантия 5 лет распространяется на все настенные модели Daikin до 5 кВт без установки зимних комплектов

03

Нагрев и охлаждение

ВНУТРЕННИЙ БЛОК				FTXA (CTXA)	15 AS/AW/AT	20AS/AW/AT	25AS/AW/AT	35AS/AW/AT	42AS/AW/AT	50AS/AW/AT
Холодопроизводительность	Ном.		кВт		2,00	2,50	2,50	3,40	4,2	5
Теплопроизводительность	Ном.		кВт		2,50	2,80	2,80	4,00	5,4	5,8
Потребляемая мощность	Охлаждение	Ном.	кВт		-	-	-	-	-	-
	Нагрев	Ном.	кВт		0,50	0,56	0,99	1,31	1,45	
Сезонная энергоэффективность	Охлаждение	Класс энергоэффективности		Применяется только для мульти-сплит систем	A+++	A+++	A+++	A+++	A++	A++
		Расчетная нагрузка			кВт	2,00	2,50	3,40	4,2	5
		SEER				8,75	8,74	8,73	7,5	7,33
	Годовое энергопотребление		кВт*ч		80	100	136	196	239	
	Нагрев (для средних климатических условий)	Класс энергоэффективности			A+++	A+++	A+++	A+++	A++	A++
		Расчетная нагрузка			кВт	2,40	2,45	2,50	3,8	4
SCOP			5,15	5,15	5,15	4,6	4,6			
Годовое энергопотребление		кВт*ч	652	666	679	1 156	1 217			
Номинальная энергоэффективность	EER				4,57	4,46	3,75	3,75	3,68	
	COP				5,00	5,00	4,04	4,12	4	
Габариты	Блок	В x Ш x Г	мм	295 x 798 x 189						
Масса	Блок		кг	13						
Расход воздуха	Охлаждение	Выс./Ном./Низк./Маломощ.	м³/мин	4,6 / 6,1 / 8,2 / 11,0 / 11,9	4,6 / 6,1 / 8,2 / 11,0 / 11,9	4,6 / 6,1 / 8,6 / 11,5 / 12,4	4,6 / 6,1 / 8,6 / 11,9 / 12,9	4,6 / 7,2 / 9,8 / 13,1 / 14,1	5,2 / 7,6 / 10,4 / 13,5 / 14,4	
	Нагрев	Выс./Ном./Низк./Маломощ.	м³/мин	4,5 / 6,4 / 8,7 / 10,9 / 11,9	4,5 / 6,4 / 8,7 / 10,9 / 11,9	4,5 / 6,4 / 9,0 / 11,1 / 12,1	4,5 / 6,4 / 9,0 / 11,5 / 12,5	5,2 / 7,7 / 10,5 / 14,6 / 15,6	5,7 / 8,2 / 11,1 / 15,1 / 16,1	
Уровень звуковой мощности	Охлаждение	Выс.	дБ(А)	57	57	57	60	60	60	
Уровень звукового давления	Охлаждение	Маломощ./Низк./Ном./Выс	дБ(А)	19 / 25 / 32 / 39	19 / 25 / 32 / 39	19 / 25 / 33 / 40	19 / 25 / 33 / 41	21 / 29 / 37 / 45	24 / 31 / 39 / 46	
Электропитание	Фаза/Частота/Напряжение		Гц/В	1~ / 50 / 220-240						

04

05

НАРУЖНЫЙ БЛОК				RXA20A	RXA25A	RXA35A	RXA42B	RXA50B		
Габариты	Блок	В x Ш x Г	мм	550 x 765 x 285			735 x 825 x 300			
Масса	Блок		кг	32			47			
Уровень звуковой мощности	Охлаждение	Выс.	дБ(А)	59	59	61	62			
Уровень звукового давления	Охлаждение	Выс.	дБ(А)	46	46	49	48			
Диапазон рабочих температур	Охлаждение	Наружный воздух (мин- макс)	оCDB	-10 – 46						
	Нагрев	Наружный воздух (мин- макс)	°CWB	-15 – 18						
Хладагент	Тип/ Потенциал	глобального потепления (GWP)								
Трубопровод хладагента	Длина трассы	Нар. -Внутр., макс	м	20			30			
	Перепад высот	Внутр. - Нар.	м	15			20			
Электропитание	Фаза/Частота/Напряжение		Гц/В	1~ / 50 / 220-240						

* Модель доступна только у дистрибьютора United Elements

ATXM-N + ARXM-N9 (FTXM-N + RXN-N9) Кондиционеры настенного типа



ATXM20-35M



ARXM25-35M9



ARC466A33

BLUEEVOLUTION

INVERTER



01



- Настенный кондиционер с эффектным дизайном и высококлассной системой очистки воздуха.
- Стильный европейский дизайн
- Практически бесшумный: кондиционер работает так тихо, что его присутствие становится почти незаметным
- Высококачественная система очистки воздуха Daikin Flash Streamer: избавляет от пыли, загрязнений, запахов и аллергенов
- Двухзонный датчик движения: воздух направляется в сторону от присутствующих в помещении людей. Если в помещении никого нет, то система автоматически переключится в энергоэкономичный режим
- Используемый хладагент R-32 уменьшает неблагоприятное воздействие на окружающую среду на 68% по сравнению с R-410A и приводит к снижению электропотребления за счет его повышенной энергоэффективности.
- Сезонная энергоэффективность до A+++ в режиме охлаждения и нагрева
- Функция равномерного распределения потока воздуха по всему пространству (3D) для циркуляции потоков теплого и холодного воздуха даже в отдаленных углах помещения.



02

Нагрев и охлаждение

ВНУТРЕННИЙ БЛОК				ATXM20N	ATXM25N	ATXM35N	ATXM50N	FTXM60N	FTXM71N
Холодопроизводительность	Мин./Ном./Макс.	кВт	1,3/2,0/2,6	1,3/2,5/3,2	1,4/3,4/4,0	1,7/5,0/5,30	1,7/6,0/7,0	2,3/7,1/8,5	
Теплопроизводительность	Мин./Ном./Макс.	кВт	1,3/2,5/3,5	1,30/2,80/4,70	1,40/4,00/5,20	1,70/5,80/6,50	1,7/7,0/8,0	2,3/8,2/10,2	
Потребляемая мощность	Охлаждение	Мин./Ном./Макс.	0,27/0,44/0,63	0,28/0,57/0,80	0,32/0,83/1,08	-/1,46/-	-	-	
	Нагрев	Мин./Ном./Макс.	0,24/0,5/0,91	0,24/0,56/1,22	0,32/0,99/1,67	-/1,53/-	-	-	
Сезонная энергоэффективность	Охлаждение	Класс энергоэффективности	A+++			A++	A++	A++	
		Расчетная нагрузка	кВт	2,0	2,5	3,4	5,0	6,0	7,1
		SEER		8,65	8,65	7,41	6,90	6,20	
	Годовое энергопотребление	кВт*ч	83	103	140	239	-	-	
	Нагрев (для средних климатических условий)	Класс энергоэффективности	A+++			A++	A+	A+	
		SCOP		5,10	5,10	4,71	4,30	4,10	
Годовое энергопотребление		кВт*ч	632	659	686	1 400	-	-	
Номинальная энергоэффективность	EER		4,57	4,50	4,23	3,68	3,39	3,03	
	COP		5,00	5,00	4,04	4,00	3,61	3,19	
	Годовое энергопотребление	кВт*ч	220	285	415	-	-	-	
	Класс энергоэффективности	Охлаждение/нагрев	A/A						
Габариты	Блок	В x Ш x Г	294 x 811 x 272			300 x 1040 x 295	-	-	
Масса	Блок	кг	10			14,5	-	-	
Расход воздуха	Охлаждение	Выс./Ном./Низк./Малошум.	м³/мин	4,4/6,0/11,1	4,4/6,2/11,1	4,6/6,4/12,6	10,3/11,6/16,5	-	-
	Нагрев	Выс./Ном./Низк./Малошум.	м³/мин	5,3/6,5/10,4	5,3/6,8/10,4	5,3/7,1/10,4	10,7/12,2/17,1	-	-
Уровень звуковой мощности	Охлаждение	Выс.	дБ(A)	57	57	60	59	60	60
	Нагрев	Выс.	дБ(A)	54	54	54	58	59	61
Уровень звукового давления	Охлаждение	Малошум./Низк/Ном/Выс	дБ(A)	19 / 25 / 33 / 41	19 / 29 / 33 / 45	44 / - / - / 27	30 / - / - / 46	32 / - / - / 47	
	Нагрев	Малошум./Низк/Ном/Выс	дБ(A)	20 / 26 / 34 / 39	20 / 27 / 34 / 39	20 / 28 / 35 / 39	31 / 34 / 39 / 43	33 / - / - / 45	34 / - / - / 46
Электропитание	Фаза/Частота/Напряжение	Гц/В	1~/ 50 / 220-240						

03

04

НАРУЖНЫЙ БЛОК				RXM20N9	ARXM25N9	ARXM35N9	ARXM50N9	RXM60N9	RXM71N
Габариты	Блок	В x Ш x Г	мм	550 x 765 x 285			735 x 825 x 300	-	-
Масса	Блок	кг		32			47	-	-
Уровень звуковой мощности	Охлаждение		дБ(A)	59	59	61	62	63	66
	Нагрев		дБ(A)	59	59	61	62	63	67
Уровень звукового давления	Охлаждение	Ном.	дБ(A)	46	46	49	48	48	47
	Нагрев	Ном.	дБ(A)	47	47	49	49	49	48
Диапазон рабочих температур	Охлаждение	Наружный воздух (мин- макс)	°CDB	-10 ~ 50					-10 ~ 46
	Нагрев	Наружный воздух (мин- макс)	°CWB	-20 ~ 24					-15 ~ 24
Хладагент	Тип/ Потенциал глобального потепления (GWP)	R32/675							
Трубопровод хладагента	Длина трассы	Нар. -Внутр., макс	м	20			30	-	-
	Перепад высот	Внутр. - Нар.	м	20				-	-
Электропитание	Фаза/Частота/Напряжение	Гц/В	1~/ 50 / 220-240						

05

*Примечание: в колонках голубого цвета указаны предварительные данные

* Модель доступна только у дистрибьютора United Elements



Элегантная
Совершенная
Необходимая



Дизайнерский эко-инвертор самый доступный в премиальном сегменте*



- ◆ Функция «ECO+» - разумный расход энергии и снижение парникового эффекта
- ◆ Здоровый воздух, благодаря титано-апатитовым фотокаталитическим фильтрам
- ◆ Низкий уровень шума – до 21 дБ(А)

21 дБ(А)



* В модельном ряде Daikin

INVERTER



FTXX-AS



RXK25-35A



в комплекте



01



FTXX-AW

- Стильный настенный кондиционер с низким энергопотреблением, который обеспечивает комфорт в помещении.
- Сезонная эффективность до A+.
- Уровень звукового давления – до 21 дБ(А)
- Стильный и современный корпус белого или серебристого цвета.
- Вертикальный автосвинг позволяет обеспечить равномерную температуру воздуха по всему объему помещения.
- Удобный беспроводной пульт с подсветкой дисплея позволяет программировать работу системы по таймеру, задавать точки включения и выключения системы в удобное вам время.
- Возможность установки суточного таймера для активации обогрева или охлаждения воздуха в любой момент в течение 24 часов.

ЭКСКЛЮЗИВНАЯ СЕРИЯ



Гарантия 5 лет распространяется на все настенные модели Daikin до 5 кВт без установки зимних комплектов

02

Нагрев и охлаждение

ВНУТРЕННИЙ БЛОК				FTXK25AW/S	FTXK35AW/S	FTXK50AW/S	FTXK60AW/S
Холодопроизводительность	Мин./Ном./Макс.	кВт	1,30/2,50/3,00	1,30/3,50/3,80	1,63/5,48/6,20	1,75/6,23/6,50	
Теплопроизводительность	Мин./Ном./Макс.	кВт	1,30/3,30/4,00	1,300/3,60/4,75	1,17/5,62/6,60	1,20/6,40/8,00	
Потребляемая мощность	Охлаждение	Мин./Ном./Макс.	кВт	0,280/0,731/0,990	0,290/1,075/1,390	0,290/1,700/2,00	0,280/1,930/2,000
	Нагрев	Мин./Ном./Макс.	кВт	0,260/0,900/1,100	0,285/0,957/1,480	0,260/1,550/2,510	0,240/1,680/2,000
Сезонная энергоэффективность	Охлаждение	Класс энергоэффект.		A+	A+	A+	A+
		Расчетная нагрузка	кВт	2,50	3,50	5,48	6,23
		SEER		5,66	5,86	5,93	6,09
	Годовое энергопотребление	кВт·ч	155	209	324	359	
	Нагрев (для средних климатических условий)	Класс энергоэффект.		A+	A+	A+	A+
Расчетная нагрузка		кВт	2,40	2,80	3,37	3,80	
SCOP			4,24	4,16	4,01	4,06	
Годовое энергопотребление	кВт·ч	792	945	1177	1310		
Номинальная эффективность (охлаждение при номинальной нагрузке 35°/27°, нагрев при номинальной нагрузке 7°/20°)	EER		3,42	3,26	3,22	3,23	
	COP		3,67	3,76	3,63	3,81	
	Годовое энергопотребление	кВт·ч	365	537	851	964	
Класс энергоэффект.	Охлаждение/Нагрев		A/A	A/A	A/A	A/A	
Корпус	Цвет		Белый/Серебристый	Белый/Серебристый	Белый/Серебристый	Белый/Серебристый	
Габариты	Блок	В x Ш x Г	мм	297 x 890 x 210	297 x 890 x 210	320 x 1172 x 242	320 x 1172 x 242
Масса	Блок		кг	9	9	14	14
Воздушный фильтр	Тип			Титано-апатитовый фотокаталитический			
Расход воздуха	Охлаждение	Оч.выс./Выс./Ном./Ниж./Малошум.	м³/мин	10,68/9,78/7,68/6,06/4,68	11,10/10,14/7,98/6,54/4,68	16,38/15,00/13,32/11,82/10,62	19,92/18,54/16,56/14,34/12,36
	Нагрев	Оч.выс./Выс./Ном./Ниж./Малошум.	м³/мин	10,68/9,78/7,68/6,06/4,68	11,10/10,14/7,98/6,54/4,68	16,38/15,00/13,32/11,82/10,62	19,92/18,54/16,56/14,34/12,36
Уровень звуковой мощности	Охлаждение	Выс.	дБ(А)	53	54	55	61
	Нагрев	Выс.	дБ(А)	53	54	55	61
Уровень звукового давления	Охлаждение	Оч.выс./Выс./Ном./Ниж./Малошум.	дБ(А)	41/40/34/29/21	42/41/34/30/22	44/40/38/35/32	46/43/41/37/33
	Нагрев	Оч.выс./Выс./Ном./Ниж./Малошум.	дБ(А)	41/40/34/29/21	42/41/34/30/22	44/40/38/35/32	46/43/41/37/33
Трубопровод хладагента	Жидкость	НД	мм	6,35	6,35	6,35	6,35
	Газ	НД	мм	9,52	9,52	12,70	15,9
Электропитание	Фаза/ Частота/ Напряжение		Гц/В	1- / 50 / 220-240			

03

НАРУЖНЫЙ БЛОК				RXK25A	RXK35A	RXK50A	RXK60A	
Габариты	Блок	В x Ш x Г	мм	550 x 658 x 289	550 x 658 x 289	628 x 855 x 328	753 x 855 x 328	
Масса	Блок		кг	24	26	37	44	
	Уровень звуковой мощности	Охлаждение	Ном.	дБ(А)	58	60	64	65
Уровень звукового давления	Нагрев	Ном.	дБ(А)	58	60	64	65	
	Охлаждение	Ном.	дБ(А)	45	46	51	51	
Диапазон рабочих температур	Нагрев	Ном.	дБ(А)	45	46	51	51	
	Охлаждение	Нар.воздух	Мин.-Макс.	°CDB	10~46	10~46	-10~46	-10~46
Хладагент	Нагрев	Нар.воздух	Мин.-Макс.	°CWB	-15~18	-15~18	-15~18	-15~18
	Тип/Заправка/Потенциал глобального потепления (GWP)			R410A/0,74/1,50/2087,5	R410A/1,00/2,10/2087,5	R410A/1,25/2,60/2087,5	R410A/1,45/3,00/2087,5	
Трубопровод хладагента	Длина трассы	Нар.-Внутр.	Макс.	м	20	20	30	
		Система	Без заправки	м	7,5	7,5	7,5	
	Перепад высот	Внутр.-Нар.	Макс.	м	10	10	10	
Электропитание	Фаза/ Частота/ Напряжение		Гц/В	1- / 50 / 220-240				
Ток при 50 Гц	Макс. ток предохранителя (MFA)		А	16	16	20	20	
	Подключение кабеля питания			Наружный блок				
Межблочный кабель	Кол-во жил/Сечение	мм²	мм²	4/1,5	4/1,5	4/2,5	4/2,5	

04

05

(1) EER/COP в соответствии с требованиями Eurovent 2012

* Модель доступна только у дистрибьютора United Elements



ATX-KV



Европейский инвертор с улучшенной функциональностью



- ✓ SEER до **A⁺⁺⁺**
- ✓ SCOP до **A⁺⁺⁺**
- ✓ Комфортное воздухораспределение: режим «Комфорт», вертикальный автосвинг и режим «Турбо»
- ✓ Тихий внутренний блок – до 20 дБ(А)
- ✓ Глубокая очистка воздуха благодаря титано-апатитовому фотокаталитическому фильтру
- ✓ Улучшен внешний вид внутреннего блока за счет переноса внутрь выштаповки под отверстия для трубопровода
- ✓ Для подключения опций адаптер интерфейса KRP980* больше НЕ требуется

20 дБ(А)



ATX20-35KV



ARX20-35K



в комплекте



BRC073
опционально



01



- Малозаметные настенные модели Siesta обеспечат высокую эффективность и комфорт в помещении.
- SEER / SCOP до A++.
- Сдержанный и стильный дизайн лицевой панели легко впишется в отделку помещения и подойдет к любому декору интерьера.
- Практически бесшумная работа: шум от работы кондиционера едва слышен. Уровень звукового давления всего лишь 20 дБ(A)!
- Программа осушения позволяет снижать уровень влажности в помещении, не изменяя при этом температуру.
- Внутренние блоки подходят для мульти-сплит-систем до 5 внутренних блоков в сочетании с наружными блоками *MXS*.



02



Гарантия 5 лет распространяется на все настенные модели Daikin до 5 кВт без установки зимних комплектов

Нагрев и охлаждение

03

ВНУТРЕННИЙ БЛОК				ATX20KV	ATX25KV	ATX35KV
Холодопроизводительность	Мин./Ном./Макс.	кВт		1,3/2,0/2,6	1,3/2,5/3,0	1,3/3,5/4,0
	Теплопроизводительность	Мин./Ном./Макс.	кВт	1,3/2,5/3,5	1,3/3,0/4,0	1,3/4,0/4,8
Потребляемая мощность	Охлаждение	Ном.	кВт	0,504	0,661	1,020
	Нагрев	Ном.	кВт	0,524	0,688	0,995
Сезонная энергоэффективность	Охлаждение	Класс энергоэффект.		A++	A++	A++
		Расчетная нагрузка	кВт	2,00	2,50	3,50
		SEER		6,62	6,46	6,42
	Нагрев (для средних климатических условий)	Класс энергоэффект.		A++	A++	A++
		Расчетная нагрузка	кВт	2,20	2,40	2,80
		SCOP		4,64	4,60	4,62
Годовое энергопотребление	кВт·ч		664	730	849	
Номинальная эффективность (охлаждение при номинальной нагрузке 35°/27°, нагрев при номинальной нагрузке 7°/20°)	EER			3,97	3,78	3,43
	COP			4,77	4,36	4,02
	Годовое энергопотребление	кВт·ч		252	331	510
Класс энергоэффект.	Охлаждение/Нагрев			A/A	A/A	A/A
	Габариты	Блок	В x Ш x Г	мм	286 x 770 x 225	286 x 770 x 225
Масса	Блок		кг	8	8	8
Расход воздуха	Охлаждение	Выс.	м³/мин	9,9	10,4	11,8
	Нагрев	Выс.	дБ(A)	55	55	58
Уровень звуковой мощности	Охлаждение	Выс.	дБ(A)	55	55	58
	Нагрев	Выс.	дБ(A)	55	55	58
Уровень звукового давления	Охлаждение	Выс./Низк./Малощум.	дБ(A)	39/25/20	40/26/20	43/27/20
	Нагрев	Выс./Низк./Малощум.	дБ(A)	39/28/23	40/28/23	43/29/26
Трубопровод хладагента	Жидкость		мм	6,35	6,35	6,35
	Газ		мм	9,5	9,5	9,5
Электропитание	Фаза/ Частота/ Напряжение		Гц/В		1~ / 50 / 220-240	

04

НАРУЖНЫЙ БЛОК				ARX20K	ARX25K	ARX35K
Габариты	Блок	В x Ш x Г	мм	550 x 658 x 275	550 x 658 x 275	550 x 658 x 275
Масса	Блок		кг	28	28	28
Уровень звуковой мощности	Охлаждение	Ном.	дБ(A)	60	60	62
	Нагрев	Ном.	дБ(A)	61	61	62
Диапазон рабочих температур	Охлаждение	Нар.воздух	Мин.-Макс. °CDB	-10~46	-10~46	-10~46
	Нагрев	Нар.воздух	Мин.-Макс. °CWB	-15~18	-15~18	-15~18
Хладагент	Тип/Потенциал глобального потепления (GWP)			R410A/2087,5		
Трубопровод хладагента	Длина трассы	Нар.-Внутр. Макс.	м	15	15	15
	Перепад высот	Внутр.-Нар. Макс.	м	12	12	12
Электропитание	Фаза/ Частота/ Напряжение		Гц/В		1~ / 50 / 220-240	
Ток при 50 Гц	Макс. ток предохранителя (MFA)		A	16	16	16
Межблочный кабель	Подключение кабеля питания			Наружный блок		
	Кол-во жил/Сечение мм²		мм²	4/1,5	4/1,5	4/1,5

05

(1) EER/COP в соответствии с требованиями Eurovent 2012

* Модель доступна только у дистрибьютора United Elements

01



FTX71KV



RX-K



в комплекте



BRC073
опционально



- Настенный блок для высокой эффективности и комфорта
- Режим ECONO снижает энергопотребление, что позволяет использовать приборы с высоким энергопотреблением.
- Титано-апатитовый фотокаталитический фильтр поглощает микрочастицы, устраняет неприятные запахи и дезактивирует бактерии и вирусы.



50 класс

02

Нагрев и охлаждение

03

ВНУТРЕННИЙ БЛОК				FTX50KV	FTX60KV	FTX71KV
Холодопроизводительность	Мин./Ном./Макс.	кВт		1,7/5,0/6,0	1,7/6,0/7,0	2,3/7,10/7,3
Теплопроизводительность	Мин./Ном./Макс.	кВт		1,7/6,0/7,7	1,7/7,0/8,0	2,3/8,2/9,5
Потребляемая мощность	Охлаждение	Мин./Ном./Макс.	кВт	0,295/1,397/1,542	0,295/1,644/2,255	-/2,72/-
	Нагрев	Мин./Ном./Макс.	кВт	0,329/1,579/1,565	0,381/1,929/2,380	/2,57/-
Сезонная энергоэффективность	Охлаждение	Класс энергоэффект.		A++	A++	A
		Расчетная нагрузка	кВт	5,00	6,00	7,10
		SEER		6,59	6,76	5,25
	Нагрев (для средних климатических условий)	Годовое энергопотребление	кВт·ч	266	311	473
		Класс энергоэффект.		A+	A+	A
		Расчетная нагрузка	кВт	4,60	4,80	6,20
Номинальная эффективность (охлаждение при номинальной нагрузке 35°/27°, нагрев при номинальной нагрузке 7°/20°)	EER		3,58	3,65	2,61	
	COP		3,80	3,63	3,19	
	Годовое энергопотребление	кВт·ч	698	822	1360	
Класс энергоэффект.	Охлаждение/Нагрев		-	-	-	
Корпус	Цвет		Белый	Белый	Белый	
Габариты	Блок	В x Ш x Г	мм	295 x 990 x 263	295 x 990 x 263	295 x 870 x 320
Масса	Блок		кг	13,5	13,5	13,5
Расход воздуха	Охлаждение	Выс./Низк./Малощум.	м³/мин	16,0/11,1/10,1	17,6/12,2/11,2	-/-/-
	Нагрев	Выс./Низк./Малощум.	м³/мин	16,7/12,2/10,9	18,9/13,7/12,1	-/-/-
Уровень звуковой мощности	Охлаждение	Ном.	дБ(А)	59	60	62
	Нагрев	Ном.	дБ(А)	58	59	-
Уровень звукового давления	Охлаждение	Выс./Низк./Малощум.	дБ(А)	43/34/31	45/36/33	46/37/34
	Нагрев	Выс./Низк./Малощум.	дБ(А)	42/33/30	44/35/32	45/36/33
Трубопровод хладагента	Жидкость	НД	мм	6,35	6,35	6,35
	Газ	НД	мм	12,7	12,7	12,7
Электропитание	Фаза/ Частота/ Напряжение		Гц/В	1~ / 50 / 220-240	1~ / 50 / 220-240	1~ / 50 / 220-240

04

НАРУЖНЫЙ БЛОК				RX50K	RX60K	RX71K
Габариты	Блок	В x Ш x Г	мм	735 x 870 x 320	735 x 870 x 320	735 x 870 x 320
Масса	Блок		кг	44	49	49
Расход воздуха	Охлаждение	Ном.	дБ(А)	61	63	66
	Нагрев	Ном.	дБ(А)	62	63	66
Уровень звуковой мощности	Охлаждение	Выс.	дБ(А)	47	49	52
	Нагрев	Выс.	дБ(А)	48	49	52
Диапазон рабочих температур	Охлаждение	Нар.воздух	Мин.-Макс. °СDB	-10~46	-10~46	-10~46
	Нагрев	Нар.воздух	Мин.-Макс. °СWB	-15~18	-15~18	-15~18
Хладагент	Тип/Потенциал глобального потепления (GWP)			R-410A/2087,5		-
Трубопровод хладагента	Длина трассы	Нар.-Внутр.	Макс.	м	30	30
	Перепад высот	Внутр.-Нар.	Макс.	м	20	20
Электропитание	Фаза/ Частота/ Напряжение		Гц/В	1~ / 50 / 220-240	1~ / 50 / 220-240	1~ / 50 / 220-240
Ток при 50 Гц	Макс. ток предохранителя (MFA)		А	20	20	20
Подключение кабеля питания	Наружный блок					
Межблочный кабель	Кол-во жил/Сечение	мм²		4/1,5	4/1,5	4/1,5

05

(1) EER/COP в соответствии с требованиями Eurovent 2012

* Модель доступна только у дистрибьютора United Elements



ATXS20-25K



ARXS25-35L3



ARC466A6
в комплекте



BRC073
опционально

INVERTER



01

- Функция равномерного распределения потока воздуха по всему пространству (3D) для циркуляции потоков теплого или холодного воздуха даже в отдаленных углах помещения (ATXS35-50K, FTXS-G).
- Режим Comfort гарантирует работу без сквозняков, предупреждая попадание теплого или холодного воздуха непосредственно на людей.
- Сдержанный современный дизайн. Изящные линии корпуса прекрасно впишутся в плоскость стены; блок не будет нарушать единство интерьеров независимо от их стилистики.
- Матовое белое покрытие высокого качества.
- Практически бесшумная работа: шум от работы кондиционера едва слышен. Уровень звукового давления всего лишь 19 дБ(А)!
- Идеально подходит для спален (модели 20 и 25), а также для больших помещений и для помещений нестандартной планировки (модели 35 и 50).
- Двухзонный датчик движения: воздух направляется в сторону от присутствующих в помещении людей. Если в помещении никого нет, то система автоматически переключится в энергоэкономичный режим (модели 35 и 50).
- Может поставляться с зимними комплектами Nord для обеспечения эффективной работы на охлаждение при отрицательных температурах.

ЭКСКЛЮЗИВНАЯ СЕРИЯ *

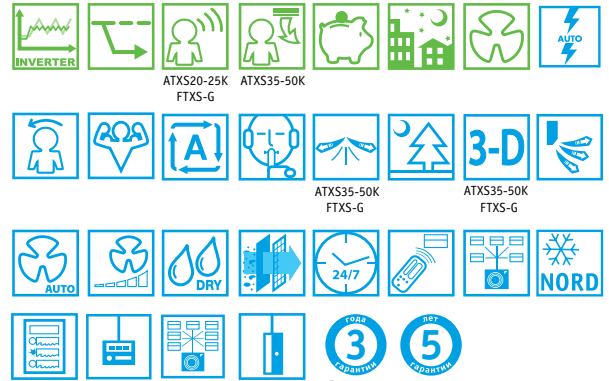

02

Нагрев и охлаждение

ВНУТРЕННИЙ БЛОК				ATXS20K	ATXS25K	ATXS35K	ATXS50K	FTXS60G	FTXS71G
Холодопроизводительность	Мин./Ном./Макс.		кВт		1,3/2,5/3,2	1,4/3,5/4,0	1,7/5,0/5,3	1,7/6,0/6,7	2,3/7,1/8,5
Теплопроизводительность	Мин./Ном./Макс.		кВт		1,3/2,8/4,7	1,4/4,0/5,2	1,7/5,8/6,5	1,7/7,0/8,0	2,3/8,2/10,2
Потребляемая мощность	Охлаждение	Мин./Ном./Макс.	кВт	Применяется только для мульти-сплит систем	0,320/0,602/1,000	0,350/0,840/1,190	0,350/1,587/1,810	0,440/1,990/2,400	0,570/2,350/3,200
	Нагрев	Мин./Ном./Макс.	кВт		0,310/0,620/1,410	0,340/0,840/1,460	0,300/1,450/2,000	0,400/2,040/2,810	0,520/2,550/3,820
Сезонная энергоэффективность	Охлаждение	Класс энергоэффект.			A++	A++	A++	A	A
		Расчетная нагрузка	кВт		2,50	3,50	5,00	6,00	7,10
	SEER		7,51		7,10	6,46	5,58	5,28	
	Годовое энергопотребление	кВт·ч	117		173	271	376	471	
Нагрев (для средних климатических условий)	Класс энергоэффект.				A++	A+	A	A	A
		Расчетная нагрузка	кВт		2,50	3,60	4,60	4,80	6,20
	SCOP		4,68		4,61	4,00	3,89	3,81	
	Годовое энергопотребление	кВт·ч	747		1094	1608	1728	2276	
Номинальная эффективность (охлаждение при номинальной нагрузке 35°/27°, нагрев при номинальной нагрузке 7°/20°)	EER			4,15	3,70	3,15	3,02	3,02	
		COP		4,52	4,76	4,00	3,43	3,22	
	Годовое энергопотребление			301	473	794	995	1175	
		Класс энергоэффект. Охлаждение/Нагрев		A/A	A/A	A/A	B/B	B/C	
Корпус	Цвет			Белый	Белый	Белый	Белый	Белый	
Габариты	Блок	В x Ш x Г	мм	289 x 780 x 215	289 x 780 x 215	298 x 900 x 215	298 x 900 x 215	290 x 1050 x 250	290 x 1050 x 250
Масса	Блок		кг	8	8	11	11	12	12
Расход воздуха	Охлаждение	Выс./Ном./Низк./Малошум.	м³/мин	9,1/7,0/5,0/3,9	9,1/7,0/5,0/3,9	11,2/8,5/5,8/4,1	11,9/9,6/7,4/4,5	16,0/16,0/11,3/10,1	17,2/17,2/11,5/10,5
	Нагрев	Выс./Ном./Низк./Малошум.	м³/мин	10,0/8,0/6,0/4,3	10,0/8,0/6,0/4,3	12,1/9,3/6,5/4,2	13,3/10,8/8,4/5,5	17,2/14,9/12,6/11,3	19,5/16,7/14,2/12,6
Уровень звуковой мощности	Охлаждение	Ном.	дБ(А)	56	58	59	60	60	63
	Нагрев	Ном.	дБ(А)	56	58	59	60	59	62
Уровень звукового давления	Охлаждение	Выс./Ном./Низк./Малошум.	дБ(А)	40/32/24/19	41/33/25/19	45/37/29/19	46/40/34/23	45/41/36/33	46/42/37/34
	Нагрев	Выс./Ном./Низк./Малошум.	дБ(А)	40/34/27/19	41/34/27/19	45/39/29/19	47/40/34/24	44/40/35/32	46/42/37/34
Трубопровод хладагента	Жидкость	НД	мм	-	6,35	6,35	6,35	6,35	6,35
	Газ	НД	мм	-	9,52	9,52	12,70	12,7	15,9
	Дренаж	НД	мм	-	18,0	18,0	18,0	18,0	18,0
Электропитание	Фаза/ Частота/ Напряжение		Гц/В	-	1~ / 50 / 220-240	1~ / 50 / 220-240	1~ / 50 / 220-240		

03

НАРУЖНЫЙ БЛОК				ARXS25L3	ARXS35L3	ARXS50L	RXS60L	RXS71F8
Габариты	Блок	В x Ш x Г	мм	550 x 765 x 285	550 x 765 x 285	735 x 825 x 300	735 x 825 x 300	770 x 900 x 320
Масса	Блок		кг	34	34	47	48	71
Уровень звуковой мощности	Охлаждение	Ном.	дБ(А)	59	61	62	62	65
	Нагрев	Ном.	дБ(А)	59	61	62	62	66
Уровень звукового давления	Охлаждение	Выс./Низк./Малошум.	дБ(А)	46/-/43	48/44/-	48/-/44	49/46/-	52/-/49
	Нагрев	Выс./Низк./Малошум.	дБ(А)	47/44/-	48/45/-	48/-/45	49/46/-	52/-/49
Диапазон рабочих температур	Охлаждение	Нар.воздух Мин.-Макс.	°CDB	10-46	10-46	10-46	-10-46	-10-46
	Нагрев	Нар.воздух Мин.-Макс.	°CWB	-15-18	-15-18	-15-18	-15-18	-15-18
Хладагент	Тип/Потенциал глобального потепления (GWP)			R410A/2087,5	R410A/2087,5	R410A/2087,5	R410A/2087,5	R410A/2087,5
Трубопровод хладагента	Длина трассы	Нар.-Внутр.	Макс.	20	20	30	30	30
	Перепад высот	Внутр.-Нар.	Макс.	15	15	20	20	20
Электропитание	Фаза/ Частота/ Напряжение		Гц/В		1~ / 50 / 220-240		1~ / 50 / 220-230-240	1~ / 50 / 220-240
Ток при 50 Гц	Макс. ток предохранителя (MFA)		А	10	10	-	-	-
Подключение кабеля питания				Наружный блок				
Межблочный кабель	Кол-во жил/Сечение	мм²	мм²	4/1,5	4/1,5	4/1,5	4/1,5	4/1,5

04

05

(1) EER/COP в соответствии с требованиями Eurovent 2012

* Модель доступна только у дистрибьютора United Elements, кроме FTXS60G и FTXS71G

INVERTER



ЭКСКЛЮЗИВНАЯ СЕРИЯ

01



ATXN20-35M6



ARXN20-35M6



в комплекте



BRC51A61
опционально

02

- Хорошее соотношение «цена/качество» и равномерная подача чистого воздуха в помещении.
- Сезонная эффективность до A+.
- Плоская и стильная лицевая панель легко впишется в любой интерьер и не доставит неудобств при чистке.
- Вертикальный автосвинг позволяет обеспечить равномерную температуру воздуха по всему объему помещения.
- Удобный беспроводной пульт позволяет программировать работу системы по таймеру, задавать точки включения и выключения системы в удобное вам время.
- Возможность установки суточного таймера для активации обогрева или охлаждения воздуха в любой момент в течение 24 часов.
- Уровень звукового давления – до 21 дБ(А).

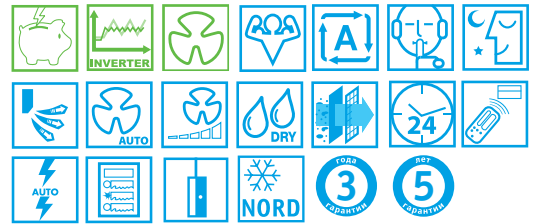

Гарантия 5 лет распространяется на все настенные модели Daikin до 5 кВт без установки зимних комплектов

03

Нагрев и охлаждение

04

ВНУТРЕННИЙ БЛОК			ATXN20M6	ATXN25M6	ATXN35M6	ATXN50M6	ATXN60M6	
Холодопроизводительность	Мин./Ном./Макс.	кВт	1,30/2,05/2,60	1,30/2,56/3,00	1,30/3,41/3,80	1,63/5,48/6,20	1,75/6,23/6,50	
Теплопроизводительность	Мин./Ном./Макс.	кВт	1,30/2,50/3,50	1,30/2,84/4,00	1,30/3,58/4,75	1,17/5,62/6,60	1,20/6,40/7,10	
Потребляемая мощность	Охлаждение	Ном.	0,61	0,69	1,06	1,67	1,93	
	Нагрев	Ном.	0,61	0,70	0,95	1,50	1,68	
Сезонная энергоэффективность	Охлаждение	Класс энергоэффект.	–	A+	A+	A+	A	
		Расчетная нагрузка	кВт	–	2,56	3,41	5,48	6,23
		SEER	–	5,61	5,61	5,61	5,15	
	Годовое энергопотребление		кВт·ч	–	160	213	342	423
	Нагрев (для средних климатических условий)	Класс энергоэффект.	–	–	A	A	A	A
		Расчетная нагрузка	кВт	–	2,51	2,58	3,64	3,80
SCOP		–	–	3,81	3,81	3,99	3,81	
Годовое энергопотребление		кВт·ч	–	922	948	1277	1396	
Корпус	Цвет		Белый	Белый	Белый	Белый	Белый	
Габариты	Блок	В x Ш x Г	мм	288 x 800 x 206	288 x 800 x 206	288 x 800 x 206	310 x 1065 x 224	
Габариты	Блок	В x Ш x Г	мм	288 x 800 x 206	288 x 800 x 206	288 x 800 x 206	310 x 1065 x 224	
Масса	Блок		кг	9	9	9	14	
Расход воздуха	Охлаждение	Оч.выс./Выс./Ном./Низк./Малошум.	м³/мин	10,68/9,78/7,68/6,06/4,68	10,68/9,78/7,68/6,06/4,68	11,10/10,14/7,98/6,54/4,68	16,38/15,00/13,32/11,82/10,62	19,92/18,54/16,56/14,34/12,36
	Нагрев	Оч.выс./Выс./Ном./Низк./Малошум.	м³/мин	10,68/9,78/7,68/6,06/4,68	10,68/9,78/7,68/6,06/4,68	11,10/10,14/7,98/6,54/4,68	16,38/15,00/13,32/11,82/10,62	19,92/18,54/16,56/14,34/12,36
Уровень звуковой мощности	Охлаждение	Выс.	дБ(А)	53	53	54	55	
Уровень звукового давления	Охлаждение	Выс./Ном./Низк./Малошум.	дБ(А)	41/40/34/29/21	41/40/34/29/21	42/41/34/30/22	44/40/38/35/32	
Трубопровод хладагента	Жидкость	НД	мм	6,35	6,35	6,35	6,35	
	Газ	НД	мм	9,52	9,52	9,52	12,70	
Электропитание	Фаза/ Частота/ Напряжение		Гц/В	1~ / 50 / 220-240				

05

НАРУЖНЫЙ БЛОК			ARXN20M6	ARXN25M6	ARXN35M6	ARXN50M6	ARXN60M6
Габариты	Блок	В x Ш x Г	мм	550 x 658 x 289	550 x 658 x 289	550 x 658 x 289	753 x 855 x 328
Масса	Блок		кг	29	29	31	44
Уровень звуковой мощности	Охлаждение	Ном.	дБ(А)	58	58	60	64
	Нагрев	Ном.	дБ(А)	45	45	46	51
Уровень звукового давления	Охлаждение	Ном.	дБ(А)	45	45	46	51
	Нагрев	Ном.	дБ(А)	45	45	46	51
Диапазон рабочих температур	Охлаждение	Нар.воздух	Мин.-Макс.	°CDB	10~46	10~46	10~46
	Нагрев	Нар.воздух	Мин.-Макс.	°CWB	-15~18	-15~18	-15~18
Хладагент	Тип/Потенциал глобального потепления (GWP)			R410A/1975			
Трубопровод хладагента	Длина трассы	Нар.-Внутр.	Макс.	м	20	20	30
	Перепад высот	Внутр.-Нар.	Макс.	м	10	10	10
Электропитание	Фаза/ Частота/ Напряжение		Гц/В	1~ / 50 / 220-240			
Ток при 50 Гц	Макс. ток предохранителя (MFA)		А	–	–	–	–
Подключение кабеля питания				Внутренний блок			
Межблочный кабель	Кол-во жил/Сечение	мм²	мм²	4/1,5	4/1,5	4/1,5	4/2,5

(1) EER/СОР в соответствии с требованиями Eurovent 2012

* Модель доступна только у дистрибьютора United Elements



ATXC25-35B



ARXC25-35B



В комплекте



- Хорошее соотношение «цена/качество» и равномерная подача чистого воздуха в помещении.
- Плоская и стильная лицевая панель легко впишется в любой интерьер и не доставит неудобств при чистке.
- Практически бесшумная работа (от 20 дБ(A)).
- Сезонная эффективность до A++ в режиме охлаждения.
- При выборе оборудования на фреоне R32 негативное воздействие на окружающую среду снижается на 68% по сравнению с R410A, а высокая энергоэффективность способствует снижению энергозатрат.
- Вертикальный автосвинг позволяет обеспечить равномерную температуру воздуха по всему объему помещения.
- Удобный беспроводной пульт позволяет программировать работу системы по таймеру, задавать точки ВКЛ/ВЫКЛ системы в удобное время.
- Возможность установки суточного таймера для активации обогрева или охлаждения воздуха в любой момент в течение 24 часов.
- Катехиновый фильтр + титано-апатитовый дезодорирующий фильтр.

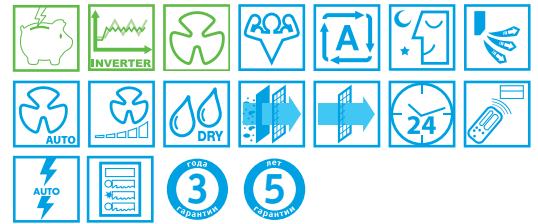

Гарантия 5 лет распространяется на все настенные модели Daikin до 5 кВт без установки зимних комплектов

Нагрев и охлаждение

ВНУТРЕННИЙ БЛОК			ATXC20B	ATXC25B	ATXC35B	ATXC50B	ATXC60B	
Холодопроизводительность	Мин./Ном./Макс.	кВт	1,30/2,00/3,00	1,30/2,56/3,00	1,30/3,50/4,00	1,37/5,10/6,20	1,80/6,23/7,00	
Теплопроизводительность	Мин./Ном./Макс.	кВт	1,30/2,50/4,00	1,30/2,84/4,00	1,30/4,00/4,80	1,36/5,62/6,60	1,48/6,40/8,00	
Потребляемая мощность	Нагрев	Ном.	–	–	–	–	–	
Сезонная энергоэффективность	Охлаждение	Класс энергоэфф.	A++	A++	A++	A++	A++	
		Расчетная нагрузка	кВт	–	–	–	–	
		SEER	–	6,81	6,75	6,70	6,29	6,35
	Нагрев (для средних климатических условий)	Класс энергоэфф.	A+	A+	A+	A+	A+	
		Расчетная нагрузка	кВт	–	–	–	–	
		SCOP	–	4,35	4,41	4,24	4,35	4,12
Годовое энергопотребление	кВт·ч	–	–	–	–	–		
Корпус	Цвет		Белый	Белый	Белый	Белый	Белый	
Габариты	Блок	В x Ш x Г	мм	288 x 770 x 231	288 x 770 x 231	288 x 770 x 231	288 x 770 x 231	297 x 990 x 271
Масса	Блок		кг	–	–	–	–	
Расход воздуха	Охлаждение	Чл.выс./Выс./Ном./Низк./Малощум.	м³/мин	–	–	–	–	
	Нагрев	Чл.выс./Выс./Ном./Низк./Малощум.	м³/мин	–	–	–	–	
Уровень звуковой мощности	Охлаждение	Выс.	дБ(A)	–	–	–	–	
Уровень звукового давления	Охлаждение	Выс./Ном./Низк./Малощум.	дБ(A)	38/33/25/20	38/33/25/20	39/34/26/21	45/39/33/29	46/42/38/30
Трубопровод хладагента	Жидкость	НД	мм	–	–	–	–	
	Газ	НД	мм	–	–	–	–	
Электропитание	Фаза/ Частота/ Напряжение		Гц/В	1– / 50 / 220-240				

НАРУЖНЫЙ БЛОК			ARXC20B	ARXC25B	ARXC35B	ARXC50B	ARXC60B	
Габариты	Блок	В x Ш x Г	мм	550 x 658 x 273	550 x 658 x 273	550 x 658 x 273	615 x 845 x 300	695 x 930 x 350
Масса	Блок		кг	–	–	–	–	–
Уровень звуковой мощности	Охлаждение	Ном.	дБ(A)	–	–	–	–	–
Уровень звукового давления	Охлаждение	Ном.	дБ(A)	45	45	46	51	54
Диапазон рабочих температур	Охлаждение	Нар.воздух	Мин.-Макс.	°CDB	10~46	10~46	10~46	10~46
	Нагрев	Нар.воздух	Мин.-Макс.	°CWB	-15~18	-15~18	-15~18	-15~18
Хладагент	Тип/Потенциал глобального потепления (GWP)						R32/675	
Трубопровод хладагента	Длина трассы	Нар.-Внутр.	Макс.	м	20	20	20	30
	Перепад высот	Внутр.-Нар.	Макс.	м	15	15	12	20
Электропитание	Фаза/ Частота/ Напряжение		Гц/В	1– / 50 / 220-240				
Ток при 50 Гц	Макс. ток предохранителя (MFA)		А	–	–	–	–	–
Подключение кабеля питания				Наружный блок				
Межблочный кабель	Кол-во жил/Сечение	мм²	мм²	–	–	–	–	–

(1) EER/СОР в соответствии с требованиями Eurovent 2012

* Модель доступна только у дистрибьютора United Elements

**Примечание: в колонках голубого цвета указаны предварительные данные

ЭКСКЛЮЗИВНАЯ СЕРИЯ



01



ATYN25,35,50,60L



ARYN25L



в комплекте



BRC51A61
опционально

02



FTYN80JXV



RQ71CXV

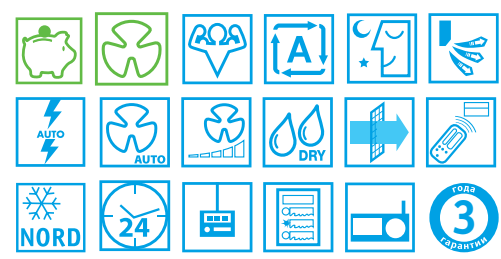

Гарантия 5 лет распространяется на все настенные модели Daikin до 5 кВт без установки зимних комплектов



03

- Элегантная плоская лицевая панель легко вписывается в любой интерьер, ее легко очищать
- Стандартный воздушный фильтр удаляет содержащиеся в воздухе частицы пыли, обеспечивая стабильную подачу чистого воздуха.
- Таймер на 24 часа позволяет включить режим нагрева или охлаждения в любой момент времени в течение 24 часов.
- Функция автоматического вертикального распределения воздуха.
- Жалюзи с широким углом охвата распределяют поток воздуха по всему помещению.
- Ночной режим обеспечивает комфортные условия во время сна. В зависимости от выбранного рабочего режима температурная уставка будет постепенно повышаться или понижаться.
- Беспроводной пульт ДУ в комплекте.
- Может поставляться с зимними комплектами Nord для обеспечения эффективной работы на охлаждение при отрицательных температурах воздуха.



Нагрев и охлаждение

04

ВНУТРЕННИЙ БЛОК				ATYN20L	ATYN25L	ATYN35L	ATYN50L	ATYN60L	FTYN80JXV
Холодопроизводительность	Номинальная	кВт		2,14	2,65	3,30	5,25	6,01	8,06
Теплопроизводительность	Номинальная	кВт		2,06	2,80	3,47	5,55	6,35	8,21
Потребляемая мощность	Охлаждение	Ном.	кВт	0,65	0,825	1,080	1,635	1,870	2,27
	Нагрев	Ном.	кВт	0,56	0,775	0,980	1,480	1,740	2,4
EER				3,29	3,21	3,06	3,21	3,21	2,99
COP				3,68	3,61	3,54	3,75	3,65	3,42
Годовое энергопотребление		кВт/ч		325	412	540	818	935	-
Класс энергоэффект.	Охлаждение/Нагрев			A/A	A/A	B/B	A/A	A/A	-
Корпус	Цвет			Белый (6.5Y 9.5/0.5)			Белый (6.5Y 9.5/0.5)		
Размеры	Блок	В x Ш x Г	мм	288 x 800 x 206			310 x 1065 x 224		310 x 1289 x 240
Вес	Блок		кг	9			14		16
	Расход воздуха	Охлаждение	Макс./Мин.	м³/мин	7,44/5,52	10,14/5,94	10,56/6,36	16,14/10,62	18,18/11,82
Уровень звукового давления	Нагрев	Макс./Мин.	дБ(A)	7,44/5,52	10,14/5,94	10,56/6,36	16,14/10,62	18,18/11,82	-
	Охлаждение	Макс./Мин.	дБ(A)	37/24	39/25	41/27	44/34	48/37	52/39
Хладагент	Нагрев	Макс./Мин.	дБ(A)	37/24	39/25	41/27	44/34	48/37	52/39
	Тип			R410A			R410A		R410A
Электропитание	Фаза / Частота / Напряжение	Гц / В		1~ / 50 / 220 - 240			1~ / 50 / 220 - 240		1~ / 50 / 220 - 240

05

НАРУЖНЫЙ БЛОК				ARYN20L	ARYN25L	ARYN35L	ARYN50L	ARYN60L	RQ71CXV
Размеры	Блок	В x Ш x Г	мм	494 x 600 x 245	521 x 700 x 250			651 x 855 x 328	753 x 855 x 328
Вес	Блок		кг	25	29	31	49	50	57
	Уровень звук. мощности	Охлаждение	Макс.	дБ(A)	44	46	49	52	58
Рабочий диапазон	Охлаждение	Нар.воздух	Мин.-Макс.	°CDB	19-46			19-46	19-46
	Нагрев	Нар.воздух	Мин.-Макс.	°CWB	-9-18			-9-18	-9-18
Хладагент	Тип			R410A			R410A		R410A
Трубопровод хладагента	Диаметр труб	Жидкость/газ	мм	6,35/9,52	6,35/9,52	6,35/12,70	6,35/12,70	6,35/15,88	9,52/15,88
	Перепад высот		м	10	10	10	15	15	25
		Макс. длина	м	20	20	20	20	20	45
Электропитание	Фаза / Частота / Напряжение	Гц / В		1~ / 50 / 220 - 240			1~ / 50 / 220 - 240		1~ / 50 / 220 - 240
Подключение кабеля питания				Внутренний блок					
Межблочный кабель	Кол-во жил/Сечение	мм²		5/1,5			5/2,5		5/2,5

* Модель доступна только у дистрибьютора United Elements



FAA-A



RQ71,100/RR71,100BV/W



BRC1D52
опционально



BRC1E53C
опционально



BRC7EB518
опционально

01

- › Компактный дизайн при высокой производительности.
- › Серия кондиционеров высокой мощности, предназначенных для больших жилых помещений, офисов, серверных и т.п.
- › Режим непрерывного качания заслонок (Autoswing).
- › Режим осушения воздуха без изменения температуры.
- › Функция самодиагностики.
- › Автоматический выбор режима.
- › Функция автоматического перезапуска.
- › 5 различных схем распределения воздушных потоков.
- › Работа по таймеру обеспечивается программированием времени ВКЛ/ВЫКЛ кондиционера на 72 часа вперед.
- › Встроенный воздушный фильтр очищает воздух от микроскопически малых частиц пыли.
- › Управление с помощью локального (проводного или инфракрасного) и/или централизованного пульта.
- › Может поставляться с зимними комплектами Nord для обеспечения эффективной работы на охлаждение при отрицательных температурах воздуха.

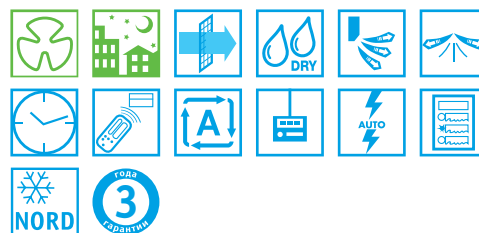

02

03

Нагрев и охлаждение Только охлаждение

ВНУТРЕННИЙ БЛОК				FAA71A	FAA100A	FAA71A	FAA100A
Холодопроизводительность	Номинальная		кВт	7,1	10,0	7,1	10,0
Теплопроизводительность	Номинальная		кВт	8,0	11,2	-	-
Потребляемая мощность	Охлаждение	Ном.	кВт	2,65/2,53	3,56/3,52	2,65/2,53	3,56/3,52
	Нагрев	Ном.	кВт	2,58/2,49	3,96/3,82	-	-
EER				2,68/ 2,81	2,81/2,84	2,68/2,53	2,81/2,84
COP				3,10/3,21	2,83/2,93	-	-
Годовое энергопотребление			кВт/ч	1325/1265	1780/1760	1325/1265	1780/1760
Класс энергоэффект.	Охлаждение/Нагрев			D	C	B	C
Корпус	Цвет			Нейтральный белый (6.5Y 9.5/0.5)		Нейтральный белый (6.5Y 9.5/0.5)	
Размеры	Блок	В x Ш x Г	мм	290 x 1050 x 238	340 x 1200 x 240	290 x 1050 x 238	340 x 1200 x 240
Вес	Блок		кг	13	17	13	17
Расход воздуха	Охлаждение	Низк./Ном./Выс.	м³/мин	14,0/16,0/18,0	19,0/23,0/26,0	14,0/16,0/18,0	19,0/23,0/26,0
	Нагрев	Низк./Ном./Выс.	м³/мин	14,0/16,0/18,0	19,0/23,0/26,0	14,0/16,0/18,0	19,0/23,0/26,0
Уровень звукового давления	Охлаждение	Макс./Мин.	дБ(А)	40/45	41/49	40/45	41/49
	Нагрев	Макс./Мин.	дБ(А)	40/45	41/49	40/45	41/49
Хладагент	Тип			R410A		R410A	
Трубопровод хладагента	Макс.длина/перепад высот		м	70/30	70/30	70/30	70/30
	Диаметр труб	Жидкость/газ	мм	9,5/15,9	9,5/15,9	9,5/15,9	9,5/15,9
Электропитание	Фаза / Частота / Напряжение		Гц / В	1~ / 50/60 / 220 – 240/220		1~ / 50/60 / 220 – 240/220	

04

НАРУЖНЫЙ БЛОК				RQ71BV/W	RQ100BV/W	RR71BV/W	RR100BV/W
Размеры	Блок	В x Ш x Г	мм	770 x 900 x 320	1170 x 900 x 320	770 x 900 x 320	1170 x 900 x 320
Вес	Блок		кг	84/83	103/101	83/81	102/99
Уровень звуковой мощности	Охлаждение	Макс.	дБ(А)	50	53	50	53
	Нагрев	Макс.	дБ(А)	50	53	-	-
Рабочий диапазон	Охлаждение	Нар.воздух	Мин.-Макс.	°CDB -5~46		-15~46	
	Нагрев	Нар.воздух	Мин.-Макс.	°CWB -10~15		-	
Хладагент	Тип			R410A		R410A	
Электропитание	Фаза / Частота / Напряжение		Гц / В	1~ / 50 / 220 – 240 / 3~ / 50 / 400		1~ / 50 / 220 – 240 / 3~ / 50 / 400	
Подключение электропитания				к наружному блоку		к наружному блоку	

05

INVERTER

01



FLXS-B



ARXS25L3



ARC433B67
в комплекте



BRC073
опционально



- › Режим экономичной работы во время отсутствия людей в помещении.
- › Ночной режим работы не допускает переохлаждения или перегрева, экономит самый электрическую энергию.
- › Может устанавливаться как на потолок, так и в нижней части стены; небольшая высота блока допускает монтаж под окном.
- › Функция автоматического вертикального распределения воздуха.
- › Бесшумная работа: уровень звукового давления до 28 дБ(А).
- › Режим «Тишина» снижает рабочий шум внутреннего/наружного блока на 3 дБ(А).
- › Высокопроизводительный режим для быстрого обогрева или охлаждения помещения.
- › Фотокаталитический дезодорирующий фильтр дезодорирует воздух, эффективно устраняет неприятные запахи, удаляет домашнюю пыль и пыльцу, а также препятствует размножению бактерий и вирусов, обеспечивая стабильное снабжение чистым воздухом.
- › Может поставляться с зимними комплектами Nord для обеспечения эффективной работы на охлаждение при отрицательных температурах воздуха.

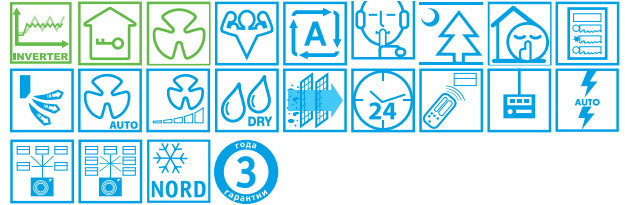

02



Нагрев и охлаждение

03

ВНУТРЕННИЙ БЛОК				FLXS25B	FLXS35B9	FLXS50B	FLXS60B
Холодопроизводительность	Мин./Ном./Макс.	кВт		1,2/2,5/3,0	-/3,5/-	0,9/4,9/5,3	
Теплопроизводительность	Мин./Ном./Макс.	кВт		1,2/3,4/4,5	1,4/4,0/5,0	0,9/6,1/7,5	
Потребляемая мощность	Охлаждение	Мин./Ном./Макс.	кВт	0,300/0,668/0,860	0,300/1,215/1,260	0,450/1,720/1,950	
	Нагрев	Мин./Ном./Макс.	кВт	0,290/0,960/1,490	0,290/1,120/1,850	0,310/1,820/3,540	
Сезонная энергоэффективность	Охлаждение	Класс энергоэффект.		A	B	A	Только в составе мульт-сплит систем
		Расчетная нагрузка	кВт	2,50	3,50	4,90	
		SEER		5,19	4,87	5,25	
	Нагрев (для средних климатических условий)	Класс энергоэффект.		A	A	A	
		Расчетная нагрузка	кВт	2,50	2,90	4,20	
		SCOP		3,80	3,80	3,80	
Номинальная эффективность (охлаждение при номинальной нагрузке 35°/27°, нагрев при номинальной нагрузке 7°/20°)	EER		3,74	3,88	2,85		
	COP		3,54	3,57	3,35		
	Годовое энергопотребление	кВт·ч	334	608	860		
Корпус	Цвет			Миндально-белый			
Размеры	Блок	В x Ш x Г	мм	490 x 1050 x 200			
	Вес	Блок	кг	16	16	17	17
Расход воздуха	Охлаждение	Выс./Ном./Низк./Малощум.	м³/мин	7,6/7,6/6,0/5,2	8,6/7,6/6,6/5,6	11,4/11,4/8,5/7,5	12,0/10,7/9,3/8,3
	Нагрев	Выс./Ном./Низк./Малощум.	м³/мин	9,2/8,3/7,4/6,6	12,8/10,4/8,0/7,2	12,1/9,8/7,5/6,8	12,8/10,6/8,4/7,5
Уровень звуковой мощности	Охлаждение	Ном.	дБ(А)	51	53	60	60
	Нагрев	Выс.	дБ(А)	51	59	-	59
Уровень звукового давления	Охлаждение	Выс./Ном./Низк./Малощум.	дБ(А)	37/34/31/28	38/35/32/29	47/43/39/36	48/45/41/39
	Нагрев	Выс./Ном./Низк./Малощум.	дБ(А)	37/34/31/29	46/36/33/30	46/41/35/33	47/42/37/34
Хладагент	Тип/Потенциал глобального потепления (GWP)			R410A/2087,5	R410A/2087,5	R410A/2087,5	R410A/2087,5
Подсоединение труб	Жидкость / Газ / Дренаж	НД	мм	6,35 / 9,5 / 18,0	6,35 / 9,5 / 18,0	6,35 / 12,7 / 20,0	
Электропитание	Фаза / Частота / Напряжение		Гц / В	1~ / 50/60 / 220 – 240/220-230			
Подключение электропитания				к наружному блоку			

04

05

НАРУЖНЫЙ БЛОК				ARXS25L3	ARXS35L3	ARXS50L
Размеры	Блок	В x Ш x Г	мм	550 x 765 x 285	550 x 765 x 285	735 x 825 x 300
Вес	Блок		кг	34	34	47
Уровень звуковой мощности	Охлаждение	Ном.	дБ(А)	59	61	62
	Нагрев	Выс.	дБ(А)	59	61	62
Уровень звукового давления	Охлаждение	Выс./Ном./Низк./Малощум.	дБ(А)	46/-/43	48/-/44	48/44
	Нагрев	Выс./Ном./Низк./Малощум.	дБ(А)	47/-/44	48/-/45	48/45
Рабочий диапазон	Охлаждение	Нар. воздух Мин.-Макс.	°CDB	10-46	10-46	10-46
	Нагрев	Нар. воздух Мин.-Макс.	°CWB	-15-18	-15-18	-15-18
Хладагент	Тип/Потенциал глобального потепления (GWP)			R410A/2087,5	R410A/2087,5	R410A/2087,5
Подсоединение труб	Жидкость/Газ	НД	мм	6,35/9,50	6,35/9,50	6,35/12,70
	Перепад высот	Внутр.-Нар. Макс.	м	15	15	20
Электропитание	Фаза / Частота / Напряжение		Гц / В	1~ / 50 / 220 – 240	1~ / 50 / 220 – 240	1~ / 50 / 220 – 240
Ток при 50 Гц	Макс. ток предохранителя (MFA)		A	10	10	20
Подключение электропитания				к наружному блоку		

(1) EER/COP в соответствии с требованиями Eurovent 2012



Лучшее двух миров
в одной системе

Полный комфорт

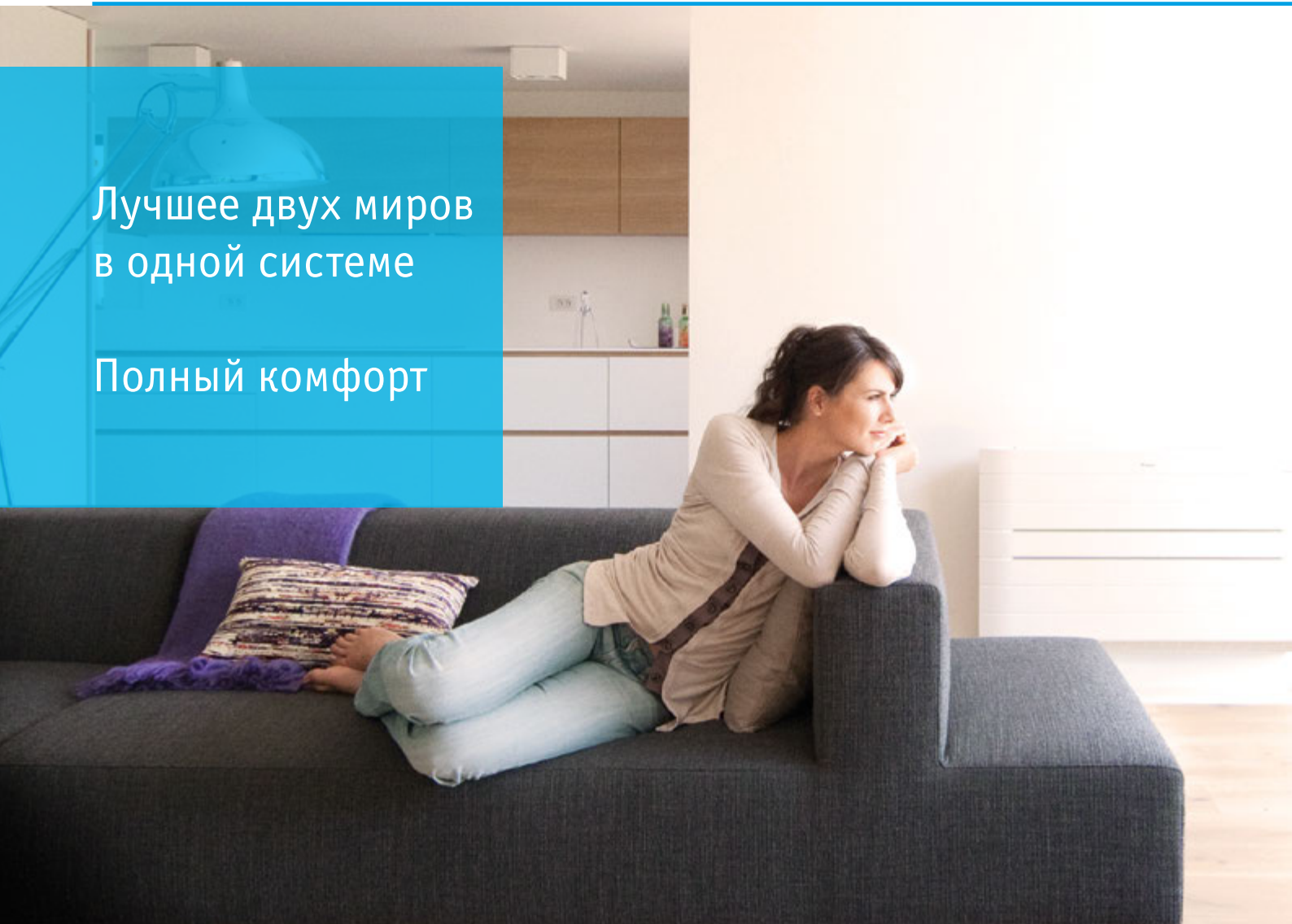

КОМФОРТ – ЭТО КЛЮЧ



Nexura создает уют в каждом доме. Прохлада летнего ветерка или уют дополнительного источника тепла вызывают ощущение благополучия в Вашем доме в течение всего года. Ненавязчивый, и в то же время стильный дизайн передней панели, излучающей дополнительное тепло, низкий уровень шума и сниженный расход воздуха превратят Вашу комнату в райский уголок.

INVERTER



FVXG25,35,50K



RXG25,35L



ARC466A2
в комплекте



BRC073
опционально



nexura

01

- › Энергоэффективные блоки: весь модельный ряд класс А.
- › Режим ECONO снижает энергопотребление, что позволяет использовать приборы с высоким энергопотреблением.
- › Режим энергосбережения, при котором в ночное время не допускается переохлаждение или перегрев.
- › Идеальное решение для монтажа под окном.
- › Возможен настенный или скрытый монтаж.
- › Режим «Тишина» снижает рабочий шум внутреннего и/или наружного блока на 3 дБ(А).
- › Высокопроизводительный режим для быстрого охлаждения или нагрева.
- › Внутренний блок очень быстро распределяет воздух по помещению. В режиме охлаждения уровень шума составляет 22 дБ(А) и в режиме нагрева – 19 дБ(А). Для сравнения, уровень шума в тихой комнате в среднем составляет 40 дБ(А).
- › Изменение вертикального положения жалюзийной решетки обеспечивает работу без сквозняков и предупреждает загрязнение потолка.
- › Титано-апатитовый фотокаталитический фильтр удаляет микроскопические частицы, присутствующие в воздухе, отлично устраняет запахи и помогает предотвратить размножение бактерий, вирусов, микробов.
- › Алюминиевая передняя панель внутреннего блока Nexura нагревается и обеспечивает больше комфорта в холодные дни.
- › Таймер устанавливается для включения режима нагрева или охлаждения в любое время ежедневно или еженедельно.



02

Нагрев и охлаждение

ВНУТРЕННИЙ БЛОК				FVXG25K	FVXG35K	FVXG50K
Холодопроизводительность	Мин./Ном./Макс.	кВт		1,3/2,5 / 3,0	1,4/3,5 / 3,8	1,7/5,0 / 5,6
Теплопроизводительность	Мин./Ном./Макс.	кВт		1,3/3,4 / 4,5	1,4/4,5 / 5,0	1,7/5,8 / 8,1
Сезонная энергоэффективность	Охлаждение	Класс энергоэффкт.	A++			A
		Расчетная нагрузка	кВт	2,50	3,50	5,00
		SEER		6,53	6,48	5,41
	Нагрев (для средних климатических условий)	Класс энергоэффкт.	A++			A+
		Расчетная нагрузка	кВт	2,80	3,10	4,60
		SCOP		4,65	4,00	4,18
Годовое энергопотребление	кВт·ч	134	189	324		
Годовое энергопотребление	кВт·ч	842	1087	1543		
Корпус	Цвет	Нейтральный белый(6,5Y 9,5/0,5)				
Габариты	Блок	В x Ш x Г	мм	600 x 950 x 215		
Масса	Блок		кг	22		
Расход воздуха	Охлаждение	Выс./Ном./Низк./Малошум.	м³/мин	8,9/8,9/5,3/4,5	9,1/9,1/5,3/4,5	10,6/10,3/7,3/6,0
	Нагрев	Выс./Ном./Низк./Малошум.	м³/мин	9,9/7,8/5,7/4,7	10,2/8,0/5,8/5,0	12,2/10,0/7,8/6,8
Уровень звуковой мощности	Охлаждение	Ном.	дБ(А)	52	53	58
	Нагрев	Ном.	дБ(А)	53	53	60
Уровень звукового давления	Охлаждение	Выс./Ном./Низк./Малошум.	дБ(А)	38/32/26/23	39/33/27/24	44/40/36/32
	Нагрев	Выс./Ном./Низк./Малошум./Радиатор	дБ(А)	39/32/26/22/19	40/33/27/23/19	46/40/34/30/26
Трубопровод хладагента	Жидкость	НД	мм	6,35		
	Газ	НД	мм	9,5		
Электропитание	Фаза/ Частота/ Напряжение	Гц/В		1~ / 50 / 220-240		

03

НАРУЖНЫЙ БЛОК				RXG25L	RXG35L	RXG50L
Габариты	Блок	В x Ш x Г	мм	550 x 765 x 285	550 x 765 x 285	735 x 825 x 300
Масса	Блок		кг	35	35	48
Уровень звуковой мощности	Охлаждение	Выс.	дБ(А)	61	63	
	Охлаждение	Выс./Низк.	дБ(А)	46/43	48/44	
Уровень звукового давления	Нагрев	Выс./Низк.	дБ(А)	47/44	48/45	
	Нагрев	Выс./Низк.	дБ(А)	47/44	48/45	
Диапазон рабочих температур	Охлаждение	Нар.воздух Мин.-Макс.	°CDB	10~46	10~46	10~46
	Нагрев	Нар.воздух Мин.-Макс.	°CWB	-15~20	-15~18	-15~18
Хладагент	Тип/Потенциал глобального потепления (GWP)			R410A/1975	R410A/1975	R410A/1975
Трубопровод хладагента	Длина трассы	Нар.-Внутр. Макс.	м	20	20	30
	Перепад высот	Внутр.-Нар. Макс.	м	15	15	20
Электропитание	Фаза/ Частота/ Напряжение	Гц/В		1~ / 50 / 220-240	1~ / 50 / 220-240	1~ / 50 / 220-240
Ток при 50 Гц	Макс. ток предохранителя (MFA)	А		16	16	20
Подключение электропитания				к наружному блоку		

04

05

(1) EER/COP в соответствии с требованиями Eurovent 2012

INVERTER

01



FVXS25,35,50F



ARXS25L3



ARC452A1
в комплекте



BRC073
опционально



- › Энергоэффективные блоки: весь модельный ряд класс А.
- › Идеальное решение для монтажа под окном.
- › Режим ECONO снижает энергопотребление.
- › Ночной режим работы не допускает переохлаждения или перегрева, экономя тем самым электрическую энергию.
- › Возможен настенный или скрытый монтаж.
- › Функция автоматического вертикального распределения воздуха перемещает заслонки вверх и вниз для эффективного распространения воздушного потока по помещению.
- › Высокопроизводительный режим для быстрого обогрева или охлаждения помещения.
- › Таймер устанавливается для включения режима нагрева или охлаждения в любое время ежедневно или еженедельно.
- › Бесшумная работа: уровень звукового давления до 23 дБ(А).
- › Режим «Тишина» снижает рабочий шум внутреннего/наружного блока на 3 дБ(А).
- › Титано-апатитовый фотокаталитический фильтр удаляет микроскопические частицы, присутствующие в воздухе, отлично устраняет запахи и помогает предотвратить размножение бактерий, вирусов, микробов.
- › Может поставляться с зимними комплектами Nord для обеспечения эффективной работы на охлаждение при отрицательных температурах воздуха.

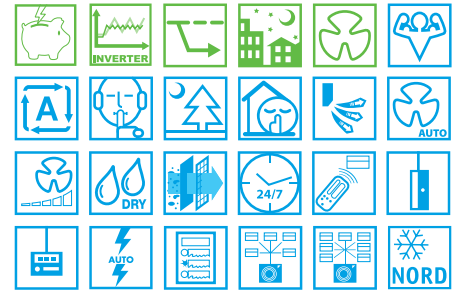

02

Нагрев и охлаждение

03

ВНУТРЕННИЙ БЛОК				FVXS25F	FVXS35F	FVXS50F
Холодопроизводительность	Мин./Ном./Макс.	кВт		1,3/2,5/3,0	1,4/3,50/3,8	1,4/5,0/5,6
Теплопроизводительность	Мин./Ном./Макс.	кВт		1,3/3,4/4,5	1,4/4,50/5,0	1,4/5,8/8,1
Потребляемая мощность	Охлаждение	Мин./Ном./Макс.	кВт	0,300/0,606/0,920	0,300/1,060/1,250	0,500/1,550/2,000
	Нагрев	Мин./Ном./Макс.	кВт	0,290/0,770/1,390	0,310/1,190/1,880	0,500/1,600/2,600
Сезонная энергоэффективность	Охлаждение	Класс энергоэффект.		A+	A+	A+
		Расчетная нагрузка	кВт	2,50	3,50	5,00
		SEER		5,74	5,60	5,89
		Годовое энергопотребление	кВт·ч	152	219	297
	Нагрев (для средних климатических условий)	Класс энергоэффект.		A	A	A
		Расчетная нагрузка	кВт	2,60	2,90	4,20
SCOP			4,56	3,93	3,80	
	Годовое энергопотребление	кВт·ч	798	1033	1546	
Номинальная эффективность (охлаждение при номинальной нагрузке 35°/27°, нагрев при номинальной нагрузке 7°/20°)	EER		4,12	3,30	3,23	
	COP		4,42	3,78	3,63	
	Годовое энергопотребление	кВт·ч	303	530	775	
	Класс энергоэффект. Охлаждение/Нагрев		A/A	A/A	A/A	
Корпус	Цвет			Белый	Белый	
Габариты	Блок В x Ш x Г	мм		600 x 700 x 210	600 x 700 x 210	600 x 700 x 210
Масса	Блок	кг		14	14	14
Расход воздуха	Охлаждение	Выс./Ном./Низк./Малошум.	м³/мин	8,2/8,2/4,8/4,1	8,5/8,5/4,9/4,5	10,7/10,7/7,8/6,6
	Нагрев	Выс./Ном./Низк./Малошум.	м³/мин	8,8/6,9/5,0/4,4	9,4/7,3/5,2/4,7	11,8/10,1/8,5/7,1
Уровень звуковой мощности	Охлаждение	Ном.	дБ(А)	52	52	60
	Нагрев	Выс.	дБ(А)	52	52	60
Уровень звукового давления	Охлаждение	Выс./Ном./Низк./Малошум.	дБ(А)	38/32/26/23	39/33/27/24	44/40/36/32
	Нагрев	Выс./Ном./Низк./Малошум.	дБ(А)	38/32/26/23	39/33/27/24	45/40/36/32
Трубопровод хладагента	Жидкость	НД	мм	6,35	6,35	6,35
	Газ	НД	мм	9,52	9,52	12,7
	Дренаж	НД	мм	20	20	20
Электропитание	Фаза/ Частота/ Напряжение	Гц/В		1~ / 50 / 220-240	1~ / 50 / 220-240	1~ / 50 / 220-230-240
Подключение электропитания				к наружному блоку		

04

05

НАРУЖНЫЙ БЛОК				ARXS25L3	ARXS35L3	ARXS50L
Габариты	Блок В x Ш x Г	мм		550 x 765 x 285	550 x 765 x 285	735 x 825 x 300
Масса	Блок	кг		34	34	47
Уровень звуковой мощности	Охлаждение	Ном.	дБ(А)	59	61	62
	Нагрев	Выс.	дБ(А)	59	61	62
Уровень звукового давления	Охлаждение	Выс./Низк./Малошум.	дБ(А)	46/-/43	48/-/44	48/44/-
	Нагрев	Выс./Низк./Малошум.	дБ(А)	47/-/44	48/-/45	48/45/-
Диапазон рабочих температур	Охлаждение	Нар.воздух Мин.-Макс.	°CDB	10-46	10-46	10-46
	Нагрев	Нар.воздух Мин.-Макс.	°CWB	-15-18	-15-18	-15-18
Хладагент	Тип/Потенциал глобального потепления (GWP)			R410A/2087,5	R410A/2087,5	R410A/2087,5
Трубопровод хладагента	Длина трассы Нар.-Внутр.	Макс.	м	20	20	30
	Перепад высот Внутр.-Нар.	Макс.	м	15	15	20
Электропитание	Фаза/ Частота/ Напряжение	Гц/В		1~ / 50 / 220-240	1~ / 50 / 220-240	1~ / 50 / 220-230-240
Ток при 50 Гц	Макс. ток предохранителя (MFA)	А		-	-	-
Подключение электропитания				к наружному блоку		

(1) EER/COP в соответствии с требованиями Eurovent 2012



FVXM25-35F



ARXS25L3



ARC452A1
в комплекте

BLUEEVOLUTION

- › Напольный кондиционер для оптимального обогрева за счет двойного воздушного потока.
- › Сезонная эффективность до A+++ в режиме охлаждения.
- › Небольшая высота 620 мм позволяет встраивать его в пространство под окном.
- › Малошумная работа: уровень звукового давления может опускаться до 23 дБ(A).
- › При выборе оборудования на фреоне R32 негативное воздействие на окружающую среду снижается на 68% по сравнению с R410A, а высокая энергоэффективность способствует снижению энергозатрат.



Нагрев и охлаждение

ВНУТРЕННИЙ БЛОК				FVXM25F	FVXM35F	FVXM50F
Холодопроизводительность	Мин./Ном./Макс.	кВт		-/2,5/-	-/3,50/-	1,4/5,0/5,6
Теплопроизводительность	Мин./Ном./Макс.	кВт		-/3,4/-	-/4,50/-	1,4/5,8/-
Потребляемая мощность	Охлаждение	Ном.	кВт	0,60	1,09	1,55
	Нагрев	Ном.	кВт	0,77	0,310/1,190/1,880	1,60
Сезонная энергоэффективность	Охлаждение	Класс энергоэффект.		A++	A++	A++
		Расчетная нагрузка	кВт	2,50	3,50	5,00
		SEER		7,20	6,43	6,80
		Годовое энергопотребление	кВт·ч	120	190	257
	Нагрев (для средних климатических условий)	Класс энергоэффект.		A+	A+	A+
		Расчетная нагрузка	кВт	2,40	2,90	4,20
SCOP			4,56	4,00	4,00	
	Годовое энергопотребление	кВт·ч	737	1015	1471	
Номинальная эффективность (охлаждение при номинальной нагрузке 35°/27°, нагрев при номинальной нагрузке 7°/20°)	EER		4,20	3,21	3,23	
	COP		4,42	3,78	3,63	
	Годовое энергопотребление	кВт·ч	298	545	773	
	Класс энергоэффект. Охлаждение/Нагрев		A/A	A/A	A/A	
Корпус	Цвет			Белый	Белый	
Габариты	Блок	В x Ш x Г	мм	600 x 700 x 210	600 x 700 x 210	600 x 700 x 210
Масса	Блок		кг	14	14	14
Расход воздуха	Охлаждение	Выс./Ном./Низк./Малошум.	м³/мин	8,2/6,5/4,8/4,1	8,5/6,7/4,9/4,5	10,1/8,9/7,8/6,6
	Нагрев	Выс./Ном./Низк./Малошум.	м³/мин	8,8/6,9/5,0/4,4	9,4/7,3/5,2/4,7	11,8/10,1/8,5/7,1
Уровень звуковой мощности	Охлаждение	Ном.	дБ(A)	52	52	57
	Нагрев	Выс.	дБ(A)	52	52	58
Уровень звукового давления	Охлаждение	Выс./Низк./Малошум.	дБ(A)	38/26/23	39/27/24	44/36/32
	Нагрев	Выс./Низк./Малошум.	дБ(A)	38/26/23	39/27/24	45/36/32
Трубопровод хладагента	Жидкость	НД	мм	6,35	6,35	6,35
	Газ	НД	мм	9,52	9,52	12,7
	Дренаж	НД	мм	20	20	30
Электропитание	Фаза/ Частота/ Напряжение		Гц/В	1~ / 50 / 220-230-240	1~ / 50 / 220-230-240	1~ / 50 / 220-230-240
Подключение электропитания				к наружному блоку		

НАРУЖНЫЙ БЛОК				ARXM25N9	ARXM35N9	ARXM50N9
Габариты	Блок	В x Ш x Г	мм	550 x 765 x 285	550 x 765 x 285	734 x 870 x 373
Масса	Блок		кг	32	32	50
Уровень звуковой мощности	Охлаждение	Ном.	дБ(A)	59	61	62
	Нагрев	Выс.	дБ(A)	59	61	62
Уровень звукового давления	Охлаждение	Ном.	дБ(A)	46	49	48
	Нагрев	Ном.	дБ(A)	47	49	49
Диапазон рабочих температур	Охлаждение	Нар.воздух	Мин.-Макс. °CDB	-	-	-10~46
	Нагрев	Нар.воздух	Мин.-Макс. °CWB	-	-	-15~18
Хладагент	Тип/Потенциал глобального потепления (GWP)			R32/675	R32/675	R32/675
Трубопровод хладагента	Длина трассы	Нар.-Внутр.	Макс. м	20	20	30
	Перепад высот	Внутр.-Нар.	Макс. м	10	10	-
Электропитание	Фаза/ Частота/ Напряжение		Гц/В	1~ / 50 / 220-240	1~ / 50 / 220-240	1~ / 50 / 220-230-240
Ток при 50 Гц	Макс. ток предохранителя (MFA)		A	-	-	-
Подключение электропитания				к наружному блоку		

(1) EER/COP в соответствии с требованиями Eurovent 2012

INVERTER

01

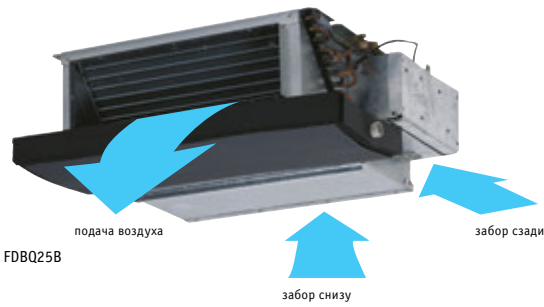

SkyAir

02

- Предназначена для спален в гостиничных номерах
- Незаметно вписывается в любой интерьер помещения: видны только воздухозаборные и распределительные решетки.
- Компактные размеры (230 x 652 мм) позволяют с легкостью встраивать модель в ячейку подвесного потолка.
- Практически бесшумная работа: уровень звукового давления всего 28 дБ(А).
- Направление забора воздуха можно менять с тыльного на восходящее.

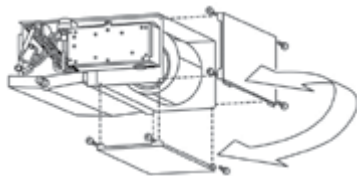

03

Таблица комбинаций	Ряд сочетаний														
	2MXS40	2MXS50	3MXS40	3MXS52	3MXS68	4MXS68	4MXS80	5MXS90	3MXM40N	3MXM52N	3MXM68N	4MXM68N	3MXM40N	4MXM80N	5MXM90N
FDBQ25B	●	●	●	●	●	●	●	●	●	●	●	●	●	●	●
Подключение электропитания	к наружному блоку														

Нагрев и охлаждение

04

ВНУТРЕННИЙ БЛОК				FDBQ25B
Габариты	Блок	В x Ш x Г	мм	230 x 652 x 502
Масса	Блок		кг	17,0
Расход воздуха	Охлаждение	Выс./Низк.	м³/мин	6,50/5,20
	Нагрев	Выс./Низк./Малолуш.	м³/мин	6,95/5,20/-
Уровень звуковой мощности	Охлаждение	Выс./Низк.	дБ(А)	55,0/49,0
	Нагрев	Выс./Низк.	дБ(А)	55,0/49,0
Уровень звукового давления	Охлаждение	Выс./Низк.	дБ(А)	35,0/28,0
	Нагрев	Выс./Низк.	дБ(А)	35,0/29,0
Трубопровод хладагента	Жидкость	НД	мм	6,35
	Газ	НД	мм	9,52
	Дренаж			27,2
Электропитание	Фаза/ Частота/ Напряжение		Гц/В	1- / 50 / 230

05

НАРУЖНЫЙ БЛОК				Только в составе мультисплит систем
Габариты	Блок	В x Ш x Г	мм	
Масса	Блок		кг	
Расход воздуха	Охлаждение	Выс./Низк.	м³/мин	
	Нагрев	Выс./Низк.	м³/мин	
Уровень звуковой мощности	Охлаждение	Ном./Выс.	дБ(А)	
Уровень звукового давления	Охлаждение	Выс./Низк./Малолуш.	дБ(А)	
	Нагрев	Выс./Низк./Малолуш.	дБ(А)	
Диапазон рабочих температур	Охлаждение	Нар.воздух	Мин.-Макс. °CDB	
	Нагрев	Нар.воздух	Мин.-Макс. °CWB	
Хладагент	Тип/Потенциал глобального потепления (GWP)			
Трубопровод хладагента	Длина трассы	Нар.-Внутр.	Макс. м	
	Перепад высот	Внутр.-Нар.	Макс. м	
Электропитание	Фаза/ Частота/ Напряжение		Гц/В	
Ток при 50 Гц	Макс. ток предохранителя (MFA)		А	

INVERTER



FDXM-F9



ARXS25-35L3



BRC1E53C
опционально



BRC1D52
опционально



01

- Требуются всего 240 мм запотолочного пространства.
- Энергоэффективные блоки: до класса A+.
- Режим экономичной работы во время отсутствия людей в помещении.
- Ночной режим работы не допускает переохладения или перегрева, экономя тем самым электрическую энергию.
- Компактные размеры позволяют легко установить его в пространстве между подвесным потолком и перекрытием.
- Легко вписывается в любой интерьер: видны только решетки для забора и раздачи воздуха.
- Среднее внешнее статическое давление блока дает возможность применять гибкие воздуховоды различной длины.
- Высокопроизводительный режим для быстрого охлаждения или нагрева можно выбирать.
- Бесшумная работа: уровень звукового давления до 29 дБ(А).
- Режим «Тишина» снижает рабочий шум внутреннего и/или наружного блока на 3 дБ(А).
- Стандартный воздушный фильтр удаляет содержащиеся в воздухе частицы пыли, обеспечивая стабильную подачу чистого воздуха.
- Внешнее статическое давление до 40 Па позволяет использовать воздуховоды различной длины.
- Может поставляться с зимними комплектами Nord для обеспечения эффективной работы на охлаждение при отрицательных температурах воздуха.

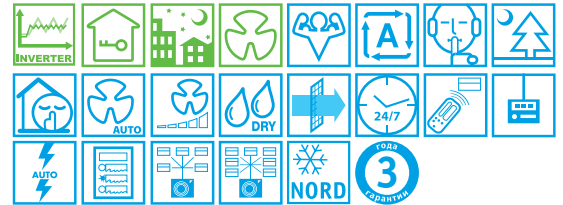

02

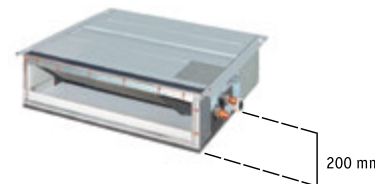

Нагрев и охлаждение

ВНУТРЕННИЙ БЛОК				FDXM25F9	FDXM35F9	FDXM50F9	FDXM60F9
Холодопроизводительность	Выс./Ном./Низк.	кВт		1,3/2,4/3,0	1,4/3,4/3,8	1,7/5,0/5,3	1,7/6,0/6,5
Теплопроизводительность	Выс./Ном./Низк.	кВт		1,3/3,2/4,5	1,4/4,0/5,0	1,7/5,8/6,0	1,7/7,0/8,0
Потребляемая мощность	Охлаждение	Ном.	кВт	0,641	1,148	1,650	2,060
	Нагрев	Ном.	кВт	0,800	1,150	1,870	2,180
Сезонная энергоэффективность	Охлаждение	Класс энергоэффект.		A+	A	A+	A
		Расчетная нагрузка	кВт	2,40	3,40	5,00	6,00
		SEER		5,63	5,21	5,72	5,51
	Нагрев (для средних климатических условий)	Годовое энергопотребление	кВт·ч	149	228	306	381
		Класс энергоэффект.		A+	A	A	A
		Расчетная нагрузка	кВт	2,60	2,90	4,00	4,60
Номинальная эффективность (охлаждение при номинальной нагрузке 35°/27°, нагрев при номинальной нагрузке 7°/20°)	SCOP		4,24	3,88	3,93	3,80	
	Годовое энергопотребление	кВт·ч	858	1047	1425	1693	
	Класс энергоэффект.		858	1047	1425	1693	
Корпус	Цвет	EER		3,74	2,96	3,03	2,91
		COP		4,00	3,48	3,10	3,21
		Годовое энергопотребление	кВт·ч	321	574	825	1030
Класс энергоэффект.	Охлаждение		A	B	B	C	
	Нагрев		A	A	D	C	
Габариты	Блок	В x Ш x Г	мм	Неокрашенный			
Габариты	Блок	В x Ш x Г	мм	200 x 750 x 620	200 x 750 x 620	200 x 1150 x 620	200 x 1150 x 620
Масса	Блок		кг	21	21	30	30
Расход воздуха	Охлаждение	Выс./Ном./Низк.	м³/мин	8,7/8,7/7,3	8,7/8,7/7,3	12,0/11,0/10,0	16,0/16,0/13,5
		Нагрев	Выс./Ном./Низк.	м³/мин	8,7/8,0/7,3	8,7/8,0/7,3	16,0/14,8/13,5
Внешнее стат. давление вент.	Ном.		Па	30	30	40	40
Уровень звуковой мощности	Охлаждение	Выс.	дБ(А)	53	53	55	56
	Нагрев	Выс.	дБ(А)	53	53	55	56
Уровень звукового давления	Охлаждение	Выс./Ном./Низк.	дБ(А)	35/33/27	35/33/27	38/36/30	38/36/30
	Нагрев	Выс./Ном./Низк.	дБ(А)	35/33/27	35/33/27	38/36/30	38/36/30
Трубопровод хладагента	Жидкость	НД	мм	6,35	6,35	6,35	6,35
	Газ	НД	мм	9,5	9,5	12,7	12,7
Электропитание	Фаза/ Частота/ Напряжение		Гц/В	1- / 50 / 230	1- / 50 / 230	1- / 50 / 220-240/220	1- / 50 / 220-240/220
Подключение электропитания	к наружному блоку						

03

НАРУЖНЫЙ БЛОК				ARXS25L3	ARXS35L3	ARXS50L	RXS60L
Габариты	Блок	В x Ш x Г	мм	550 x 765 x 285	550 x 765 x 285	735 x 825 x 300	735 x 825 x 300
Масса	Блок		кг	34	34	47	48
Уровень звуковой мощности	Охлаждение	Выс.	дБ(А)	59	61	62	62
	Нагрев	Выс.	дБ(А)	59	61	62	62
Уровень звукового давления	Охлаждение	Выс./Низк./Малолуш.	дБ(А)	46/-/43	48/-/44	48/44/-	49/46/-
	Нагрев	Выс./Низк./Малолуш.	дБ(А)	47/-/44	48/-/45	48/45/-	49/46/-
Диапазон рабочих температур	Охлаждение	Нар.воздух	Мин.-Макс.	°CDB	10-46	10-46	-10-46
	Нагрев	Нар.воздух	Мин.-Макс.	°CWB	-15-18	-15-18	-15-18
Хладагент	Тип/Потенциал глобального потепления (GWP)			R410A/2087,5	R410A/2087,5	R410A/2087,5	R410A/2087,5
Трубопровод хладагента	Длина трассы	Нар.-Внутр.	Макс.	м	20	20	30
	Перепад высот	Внутр.-Нар.	Макс.	м	15	15	20
Электропитание	Фаза/ Частота/ Напряжение		Гц/В	1- / 50 / 220-240	1- / 50 / 220-240	1- / 50 / 220-240	1- / 50 / 220-240
Подключение электропитания	к наружному блоку						

04

05

(1) EER/COP в соответствии с требованиями Eurovent 2012

01

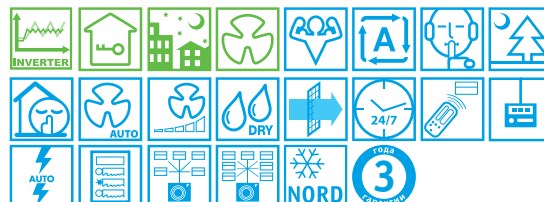
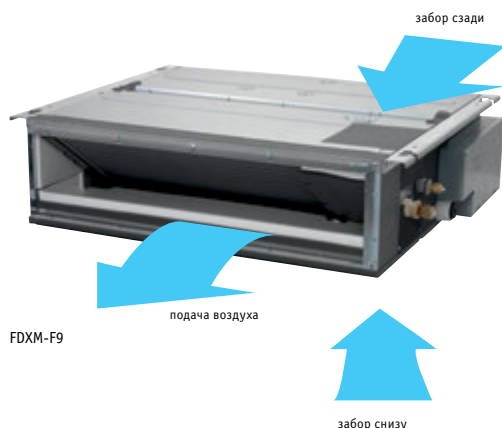

- › Универсальный внутренний блок для R-32 и R-410.
- › Возможность подключения фильтра с автоматической очисткой
- › Возможность подключения мультizonального комплекта

02

Нагрев и охлаждение

03

		FDXM + (A)RXM	25F9 + 25N9	35F9 + 35N9	50F9 + 50N9	60F9 + 60N9	
Холодопроизводительность	Ном.	кВт	2,40	3,40	5,00	6,00	
	Теплопроизводительность	Ном.	кВт	3,20	4,00	5,80	7,00
Потребляемая мощность	Охлаждение	Ном.	кВт	0,64	1,14	1,63	2,05
	Нагрев	Ном.	кВт	0,80	1,15	1,87	2,18
Сезонная энергоэффективность	Охлаждение	Класс энергоэффект.	A+	A	A+	A	
		Расчетная нагрузка	кВт	2,40	3,40	5,00	6,00
		SEER		5,68	5,26	5,77	5,56
	Нагрев (для средних климатических условий)	Годовое энергопотребление	кВт·ч	148	226	303	315
		Класс энергоэффект.	A+			A	
		Расчетная нагрузка	кВт	2,60	2,90	4,00	4,60
Номинальная эффективность (охлаждение при номинальной нагрузке 35°/27°, нагрев при номинальной нагрузке 7°/20°)	EER		3,77	2,98	3,06	2,93	
	COP		4,00	3,48	3,10	3,21	
	Годовое энергопотребление	кВт·ч	318	570	816	1,024	
	Класс энергоэффект.	Охлаждение/Нагрев	A/A	C/B	B/D	C/C	

04

ВНУТРЕННИЙ БЛОК		FDXM		25F9	35F9	50F9	60F9
Габариты	Блок	В x Ш x Г	мм	200 x 750 x 620		200 x 1150 x 620	
Масса	Блок		кг	21		28	
Расход воздуха	Охлаждение	Выс./Ном./Низк.	м³/мин	7,3/8,0/8,7		13,3/14,6/15,8	
	Нагрев	Выс./Ном./Низк.	м³/мин	7,3/8,0/8,7		13,3/14,6/15,8	
Уровень звуковой мощности	Внешнее стат. давление вент.	Ном.	Па	30		40	
	Охлаждение		дБ(A)	53		55	
Уровень звукового давления	Нагрев		дБ(A)	53		55	
	Охлаждение	Выс./Низк.	дБ(A)	27/35		30/38	
Электропитание	Нагрев	Выс./Низк.	дБ(A)	27/35		30/38	
	Фаза/ Частота/ Напряжение		Гц/В	1~/50/220 – 240			

05

НАРУЖНЫЙ БЛОК		(A)RXM		25N9	35N9	50N9	60N9
Габариты	Блок	В x Ш x Г	мм	550 x 765 x 285		735 x 825 x 300	
Масса	Блок		кг	32		47	
Уровень звуковой мощности	Охлаждение		дБ(A)	59	61	62	63
	Нагрев		дБ(A)	59	61	62	63
Диапазон рабочих температур	Охлаждение	Нар.воздух	Мин.-Макс.	-10 ~ 46			
	Нагрев	Нар.воздух	Мин.-Макс.	-15 ~ 18			
Хладагент	Тип			R-32			
	Потенциал глобального потепления (GWP)			675,0			
Трубопровод хладагента	жидкость	OD	мм	6,35		6,4	
	газ	OD	мм	9,50		12,7	
	Длина трубопровода	Нар.-Внутр.	Макс.	20,0		30	
	Дополнительный расход хладагента		кг/м	0,02			
Электропитание	Разность уровней	Внутр.-Нар.	Макс.	20,0			
	Фаза/ Частота/ Напряжение		Гц/В	1~/50/220 – 240			
Ток – 50Гц	Максимальные предохранители (MFA)		A	-			

(1) EER/COP в соответствии с требованиями Eurovent 2012



01

02

БУДУЩЕЕ В ВАШИХ РУКАХ

Определите будущее
кондиционирования воздуха

03

Новый Sky Air серии A с ультра-эффективной технологией Bluevolution R32 представлен тремя сериями: Alpha, Advance и Active.

Новый Sky Air A-серии обеспечивает лучший в своем классе климат-контроль для вашего бизнеса и клиентов.

04

Гибкость дизайна. Более компактный. Более тихий. С расширенным рабочим диапазоном во всех климатических условиях.

Все под рукой. Более быстрая и легкая установка, даже для модернизируемых систем.

Зеленые технологии. Снижение затрат на эксплуатацию и резкое снижение воздействия на окружающую среду благодаря испытанной проверенной технологии Daikin.

05

Предназначено для комфорта. Расширенные возможности дистанционного управления, ориентированные на индивидуальные потребности ваших клиентов.



SkyAir Alpha-series

SkyAir Advance-series

SkyAir Active-series

BLUEVOLUTION

ОПЕРЕДИТЕ КОНКУРЕНТОВ



01

Первая легкая коммерческая система в Европе, использующая хладагент R-32

- > Потенциал глобального потепления R-32 (GWP) на 68% ниже, чем R-410A
- > Наивысшая эффективность на рынке (сезонный коэффициент энергоэффективности до 8,02)
- > Не требует ежегодных проверок на достаточность хладагента, что сокращает расходы на техобслуживание
- > на 16% меньше объем заправки хладагента

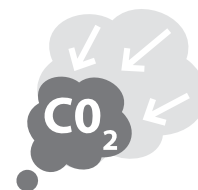
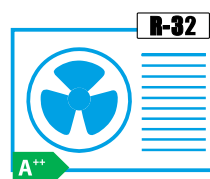

02

Более легкие и компактные агрегаты для простоты установки
Уникальный модельный ряд одновентиляторных блоков до 14 кВт

> Уникальный 3-рядный теплообменник позволяет использовать компактный корпус до 14 кВт

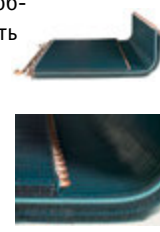

03

Открывающаяся передняя панель для легкого доступа к важным компонентам системы



04

Новый 7-сегментный дисплей для настройки параметров наружного блока и просмотра условий эксплуатации



05

01

Sky Air – решение для малых коммерческих объектов.



02

8 причин, по которым Sky Air является уникальным продуктом на рынке

1 Полный диапазон блоков Sky Air R-32 предлагает лучшее в своем классе управление климатом

NEW

2 Высокая энергоэффективность
 > Максимальная сезонная эффективность.
 > Автоматическая очистка фильтров в круглопоточных и канальных моделях снижает расходы до 50% по сравнению со стандартными моделями.

SkyAir A-series BLUEEVOLUTION



03

Система	Тип	Модель	PG	71	100	125	140	
Воздушное охлаждение	Тепловой насос	SkyAir Alpha-series R-32 A++ - Ведущая в отрасли технология для коммерческого применения - Специализированное решение для технического охлаждения - Переменная температура хладагента - Максимальная длина трубопровода до 85 м - Возможность модернизации с других фреонов - Расширенный диапазон работы до -20 °C как на нагрев, так и на охлаждение - Парное, сдвоенное, тройное и двойное сдвоенное применение	RZAG-MV1	273				
			RZAG-MY1	273				
		SkyAir Advance-series R-32 A+ - Комбинация технологичности и комфорта для коммерческих помещений - Очень компактные и легкие в установке наружные блоки - Максимальная длина трубопровода до 50 м - Возможность модернизации с других фреонов - Диапазон работы до -15 °C как на охлаждение, так и на нагрев - Парное, сдвоенное, тройное и двойное сдвоенное применение	RZASG-MV1	274				
			RZASG-MY1	274				
		SkyAir Active-series R-32 A - Идеальное решение для оживленных помещений и небольших магазинов - Очень компактные и легкие в установке наружные блоки - Максимальная длина трубопровода до 30 м - Возможность модернизации с других фреонов - Легкие в монтаже наружные блоки: на крыше, террасе или стене - Только парные комбинации	AZAS-MV1	275				
			AZAS-MY1	275				

05

Полная линейка универсальных внутренних блоков доступна для R-32 и R-410A (более 45 различных моделей)

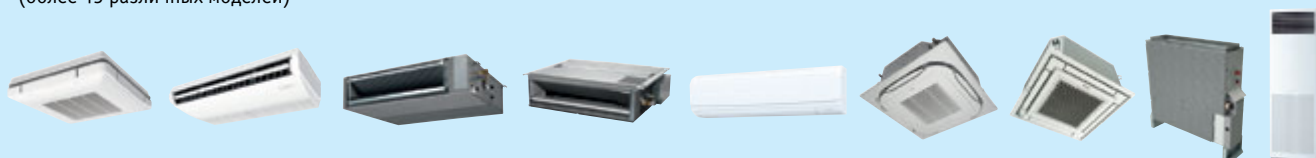

3 Непревзойденный комфорт

- › Технология переменной температуры хладагента защищает от сквозняков.
- › Низкий уровень шума при работе внутренних и наружных блоков.
- › Датчики присутствия людей в помещении и датчики на уровне пола позволяют отводить поток воздуха от людей и гарантируют равномерное распределение температуры в помещении.
- › Работа до -15°C в режиме теплового насоса.
- › Встроенная функция подмеса свежего воздуха во внутреннем блоке.



4 Максимальная надежность

- › Охлаждение платы контроллера газом защищает важнейшие компоненты системы от температурных колебаний.
- › Комплексное тестирование на заводе-изготовителе.
- › Самая широкая сеть техподдержки и постпродажного сервиса.



5 Лидирующие на рынке системы управления

- › Интеллектуальный пульт-планшет: централизованное управление системой Sky Air на объекте с сенсорного пульта или смартфона.
- › Специально разработанные системы управления
 - для магазинов (с экономайзером);
 - для технологического охлаждения (со стандартным пультом управления).
- › Удобный проводной пульт дистанционного управления премиум-дизайна BRC1H51
- › Интуитивное управление сенсорной кнопкой
 - версии в 3-х расцветках
 - расширенные настройки можно легко сделать с помощью смартфона
- › Специализированные решения для управления
 - для розничных торговых точек
 - для технического охлаждения



6 Непревзойденная эстетичность

- › Совершенно плоские кассетные модели встраиваются в подпотолочную нишу заподлицо.
- › Автоматическая очистка кассетных моделей предотвращает появление грязных следов на потолке за счет фильтров высокой эффективности для обычных и сильно запыленных помещений.

7 Превосходное удобство монтажа

- › Четырехпоточный кондиционер кассетного типа (FUA) для помещений без подвесного потолка.

Подключение центральных кондиционеров Daikin с конденсаторами ERQ без дополнительной настройки, по принципу plug & play.
- › Комплексное решение для охлаждения, обогрева, вентиляции и воздушных завес.
- › Специально разработанные асимметричные комбинации для технологического охлаждения.
- › Экономичная замена систем Daikin и прочих производителей других фреонов с сохранением трассы хладагента.
- › Для помещений вытянутой или нестандартной планировки можно использовать до 4 внутренних блоков, подключаемых к одному наружному.



8 Широкий выбор наружных блоков для небольших коммерческих объектов.

Специализированный продукт для каждого клиента.
Парные, двоянные, тройные системы и системы с двумя парами агрегатов

Производительность	25	35	50	60	71	100	125	140	200	250
Диапазон, кВт (охлаждение)	2,4	3,4	5,0	5,7	6,8	9,5	12,0	13,4	20,0	24,1

Подключение мульти-сплит систем к внутренним блокам Sky Air

Производительность	40	50	52	68	80	90
Диапазон, кВт (охлаждение)	4,0	5,0	5,2	6,8	8,0	9,0

Подключение нескольких агрегатов

Индивидуальное управление в группе до 5 внутренних блоков.



Вариативность и эффективная работа для стандартных потребностей большинства магазинов.



› Класс энергоэффективности до **A+**
Для больших коммерческих объе



Технология plug and play; комфорт при минимальных вложениях для оживленных магазинов.



› Класс энергоэффективности до **A+**
(SEER A+ для моделей 71)

Сфера применения. Единая система для комфортного и технологического охлаждения и обогрева

01



Онлайн-поддержка

Бизнес-портал

- › Посетите экстранет-портал my.daikin.eu
- › Доступ с мобильного устройства или с компьютера.

my.daikin.eu

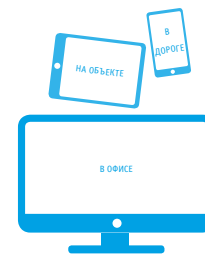

02

03



Комфортный обогрев и охлаждение

- › Тепло отводится от наружного воздуха даже в холодное время года (до -15°C).
- › Электрический компрессор.
- › Крайне эффективный обогрев.
- › Малошумная и незаметная работа.
- › Самые современные технологии позволяют удерживать энергозатраты в минимальных пределах.



Максимальная сезонная эффективность

04

Надежное технологическое охлаждение

- › Для комнат и помещений, где требуется круглогодичное охлаждение.
- › Внутренние блоки с повышенной производительностью быстрее выходят на режим охлаждения и предотвращают обмерзание внутреннего блока.
- › Широкий рабочий диапазон: до -15°C для режима охлаждения и до $+50^{\circ}\text{C}$ для обогрева.

05



Системы управления

- › Удобные в использовании устройства управления позволяют заказчику управлять работой Sky Air с максимальной эффективностью:
- › От управления индивидуальным блоком до централизованного управления с сенсорного экрана или интерфейса: пользователь всегда в курсе состояния системы.
- › Используется стандартное подключение DIII, которое позволит пользователю подключаться к более масштабным системам управления зданием.
- › Дистанционный мониторинг одного или нескольких зданий через интернет.



Вентиляция

Опциональная система вентиляции Daikin обеспечивает приток



Воздушные завесы Biddle

- › Воздушные завесы Biddle могут использоваться в сочетании с системой Sky Air для эффективного обогрева на входе в здание: они прекрасно подходят для компаний, желающих держать двери открытыми (например, в небольших магазинах).
- › Управление климатом и комфорт круглый год, даже в самую неприятную погоду.
- › Окупаемость затрат: менее 12 месяцев (по сравнению с электрическими завесами).

Технология замены оборудования.

Быстрый и качественный способ модернизации систем на R-22, R-407C и R-410A



01

Преимущества, повышающие вашу прибыль.

Оптимизируйте свой бизнес.

Сокращается период монтажа

Возможность реализовывать больше проектов из-за сокращения времени монтажа. Это выгоднее, чем заменять систему полностью с новой трассой.

Снижены затраты на монтаж

Снижение затрат на монтаж позволит вам предложить своим заказчикам самое экономически выгодное решение и повысить свою конкурентоспособность.

Замена любой системы

Простая замена как систем Daikin, так и систем сторонних производителей.

Проще некуда

Простое решение замены оборудования позволит вам реализовывать большее количество проектов для большего числа заказчиков за меньшее время, предлагая им наилучшую цену. Выгода для всех.

Как это работает?

Экономичное решение для модернизации систем Daikin

! Замена внутренних блоков
Если вам нужно оставить внутренние блоки, следует обратиться к представителю компании и проверить их совместимость.

! Замена наружных блоков

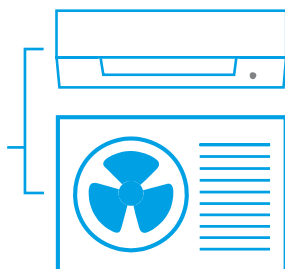

Эти преимущества убедят вашего заказчика:

- Предотвращение случайных поломок.
- Снижение эксплуатационных расходов.
- Защита окружающей среды.
- Повышение комфорта.

02

- Медные трубки прослужат вам несколько поколений
- Медные трубки, которые используются в холодильных системах, прошедших испытания Daikin, прослужат более 60 лет после монтажа.
- Япония и Китай уже обновили свои системы 10 лет назад!
- Первоначальная система кондиционирования: 20 лет эксплуатации
- замена на серию VRV Q: 2006—2009
- Производительность от 1620 до 2322 л.с.
- Награда за модернизацию SHASE:

03

Здание Umeda Center, Япония



04

05

Самая высокая сезонная эффективность на рынке

01

Инверторная технология Daikin – настоящая инновация в климатической отрасли. Принцип простой: инверторы регулируют потребляемую мощность в соответствии с фактическими потребностями, ни больше и ни меньше. У этой технологии два основных преимущества:

02

Комфорт: Инвертор многократно окупает свою стоимость за счет более высокого уровня комфорта. Система кондиционирования воздуха с инвертором непрерывно подстраивает холодо- и теплопроизводительность под температуру в помещении, что повышает уровень комфорта. Инвертор позволяет сократить время пуска системы, поэтому кондиционер быстрее достигает требуемой уставки. При достижении заданной температуры инвертор поддерживает ее.

Энергоэффективность: Поскольку инвертор отслеживает и при необходимости регулирует температуру окружающего воздуха, энергопотребление агрегата падает на 30% по сравнению с обычной неинверторной системой.

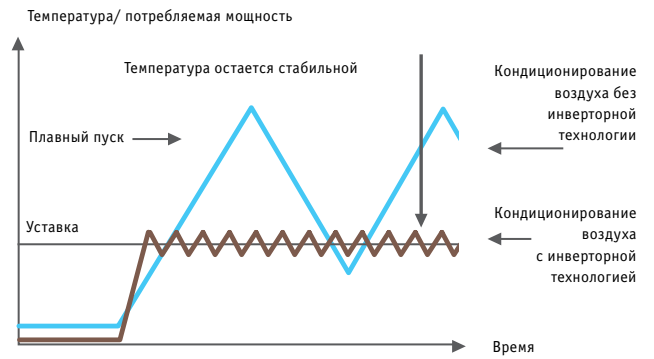

03

Переменная температура хладагента



Самый большой прорыв после инверторного компрессора

04

1. Работа с переменной температурой хладагента: все наружные блоки Daikin Sky Air могут подстраивать свою работу под индивидуальные требования заказчика без ущерба эффективности. T_{in} / T_{set}

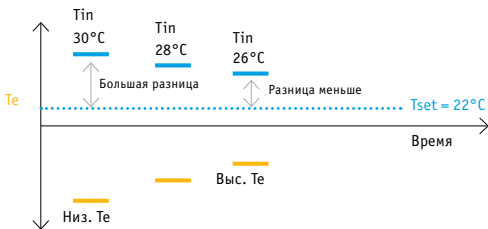

05

2. Возможность индивидуальной настройки системы при монтаже: еще один шаг вперед для повышения комфорта и эффективности. Специальные настройки позволяют в индивидуальном порядке определять границы температур кипения и конденсации хладагента в зависимости от типа объекта.

Охлаждение

По умолчанию

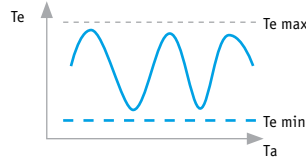

С учетом индивидуальных требований

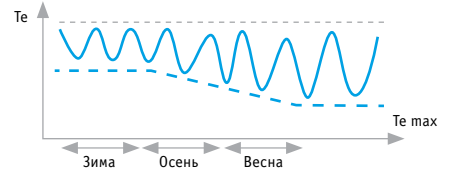

Обогрев

По умолчанию

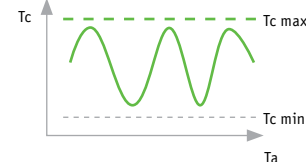

С учетом индивидуальных требований

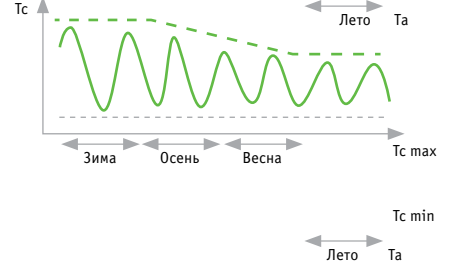

T_{in} = температура в помещении / T_{set} = уставка / T_e = температура кипения хладагента
 T_c = температура конденсации хладагента / T_a = температура на улице



BLUEEVOLUTION

SkyAir Alpha-series

- Комбинация с наружным блоком серии Alpha гарантирует первоклассное качество и лучшие энергоэффективность и технические характеристики
- Самый тонкий блок в своем классе, высота всего 245 мм

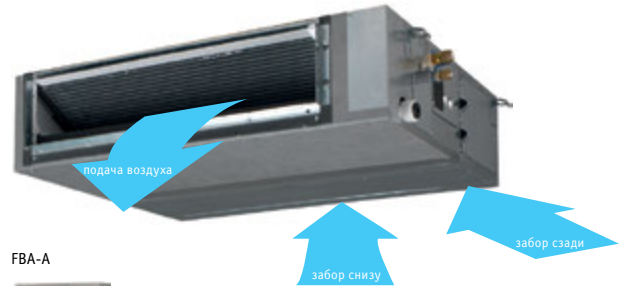

FBA-A



RZAG100-140MV1_MY1



BRC1H519W опция

- Бесшумная работа: уровень звукового давления до 25 дБ(А)
- Внешнее статическое давление до 150Па облегчает использование гибких воздуховодов разной длины
- Универсальный внутренний блок, совместим с наружными блоками на R-32 и R-410A, что оптимизирует складскую программу
- Технология R-32 Bluevolution снижает негативное влияние на окружающую среду на 68% по сравнению с R-410A, приводит к снижению электропотребления за счет большей энергоэффективности и уменьшает объем заправки фреона на 16%
- Возможность изменять ВСД через проводной пульт дистанционного управления позволяет оптимизировать объем поступающего воздуха
- Легко вписывается в любой интерьер: видны только решетки для забора и раздачи воздуха
- Снижение энергопотребления благодаря специально разработанному вентилятору с двигателем постоянного тока
- Гибкость монтажа: направление забора воздуха может быть изменено с заднего на нижнее, а также может быть использовано несколько воздухозаборных решеток.
- Стандартный встроенный дренажный насос с высотой подъема 625 мм

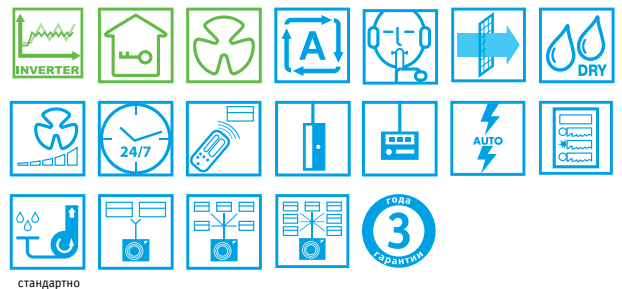

стандартно

Нагрев и охлаждение

			FBA + RZAG	35A9 + 35A9	50A9 + 50A9	60A9 + 60A9	71A9 + 71MV1	100A + 100MV1	125A + 125MV1	140A + 140MV1	71A9 + 71MY1	100A + 100MY1	125A + 125MY1	140A + 140MY1			
Холодопроизводительность	Ном.	кВт		3,5	5,0	6,0	6,8	9,5	12,1	13,4	6,8	9,5	12,1	13,4			
				4,0	6,0	7,0	7,5	10,8	13,5	15,5	7,5	10,8	13,5	15,5			
			Сезонная энергоэффективность	Охлаждение	Класс энергоэффект.	A++	A+	A++	A++	A++	-	-	A++	A++	-	-	
					Расчетная нагрузка	кВт	3,5	5,0	6,0	6,8	9,5	12,1	13,4	6,8	9,5	12,1	13,4
					SEER		6,12	6,30	6,15	6,22	6,47	6,19	6,42	6,22	6,47	6,19	6,42
					Годовое энергопотребление	кВт·ч	-	-	-	382	514	1173	1252	382	514	1173	1252
Нагрев (для средних климатических условий)	Охлаждение	Класс энергоэффект.	A+	A+	A+	A+	A+	A+	A+	A+	A+	A+	A+				
		Расчетная нагрузка	кВт	4,20	4,30	4,50	4,70	7,80	9,52	9,52	4,70	7,80	9,52	9,52			
		SCOP/A		4,10	4,10	4,10	4,20	4,36	4,12	4,11	4,20	4,36	4,12	4,11			
		Годовое энергопотребление	кВт·ч	-	-	-	1566	2505	3235	3243	1566	2505	3235	3243			

НАРУЖНЫЙ БЛОК			FBA	35A9	50A9	60A9	71A9	100A	125A	140A	71A9	100A	125A	140A		
Габариты	Блок	В x Ш x Г	мм	245x700x800		245x1000x800	245x1000x800	245x1400x800			245x1000x800		245x1400x800			
Масса	Блок		кг	28	28	35	35	46	46	46	35	46	46	46		
Воздушный фильтр				Сетка			Сетка			Сетка		Сетка				
Расход воздуха	Охлаждение	Выс./Ном./Низк.	м³/мин	10,5/12,5/15,0		12,5/15,0/18,0	12,5/15,0/18,0	23/26/29		23,5/29,0/34,0		12,5/15,0/18,0		23/26/29		
		Нагрев	Выс./Ном./Низк.	м³/мин	10,5/12,5/15,0		12,5/15,0/18,0	12,5/15,0/18,0	23/26/29		23,5/29,0/34,0		12,5/15,0/18,0		23/26/29	
		Внешнее стат. давление вент.	Ном.	Па	30/150		30/150	30/150	40/150		50/150		30/150		40/150	
Уровень звуковой мощности	Охлаждение		дБ(А)	60	60	56	56	58	62	62	56	58	62	62		
		Нагрев	Выс./Низк.	дБ(А)	29/35	29/35	25/30	25/30	30/34	32/37	32/37	25/30	30/34	32/37	32/37	
Уровень звукового давления	Нагрев	Выс./Низк.	дБ(А)	29/37	29/37	25/31	25/31	30/36	32/38	32/38	25/31	30/36	32/38	32/38		
				BRC4C65/BRC4C66			BRC4C65/BRC4C66			BRC4C65/BRC4C66						
Пульт управления	Инфракрасный беспроводной			BRC1H519W/S/K / BRC1E53A/B/C / BRC1D52			BRC1H519W/S/K / BRC1E53A/B/C / BRC1D52			BRC1H519W/S/K / BRC1E53A/B/C / BRC1D52						
	Проводной			BRC1H519W/S/K / BRC1E53A/B/C / BRC1D52			BRC1H519W/S/K / BRC1E53A/B/C / BRC1D52			BRC1H519W/S/K / BRC1E53A/B/C / BRC1D52						
Электропитание	Фаза/ Частота/ Напряжение	Гц/В		1~/50/60/220-240/220			1~/50/60/220-240/220			1~/50/60/220-240/220						

НАРУЖНЫЙ БЛОК			RZAG	35A	50A	60A	71MV1	100MV1	125MV1	140MV1	71MY1	100MY1	125MY1	140MY1		
Габариты	Блок	В x Ш x Г	мм	734x954x401			990x940x320	1430x940x320			990x940x320		1430x940x320			
Масса	Блок		кг	52	52	52	70	92	92	92	70	92	92	92		
Уровень звуковой мощности	Охлаждение	Ном.	дБ(А)	62	63	64	64	66	69	70	65	66	69	70		
		Нагрев	Ном.	дБ(А)	-	-	-	-	-	69	70	-	-	69	70	
Уровень звукового давления	Охлаждение	Ном.	дБ(А)	48	49	50	46	47	50	51	46	47	50	51		
		Нагрев	Ном.	дБ(А)	-	-	-	49	51	52	52	49	51	52	52	
Диапазон рабочих температур	Охлаждение	Нар.воздух	Мин.-Макс.	°CDB -20 ~ 52		-20 ~ 52	-20 ~ 52	-20 ~ 52		-20 ~ 52		-20 ~ 52		-20 ~ 52		
		Нагрев	Нар.воздух	Мин.-Макс.	°CWB -20 ~ 24		-20 ~ 24	-20 ~ 24	-20 ~ 18		-20 ~ 18		-20 ~ 18		-20 ~ 18	
Хладагент	Тип/Потенциал глобального потепления (GWP)			R-32/675		R-32/675	R-32/675	R-32/675		R-32/675		R-32/675		R-32/675		
		жидкость	OD	мм	9,52	9,52	9,52	9,52	9,52	9,52	9,52	9,52	9,52	9,52	9,52	
		газ	OD	мм	15,9	15,9	15,9	15,9	15,9	15,9	15,9	15,9	15,9	15,9	15,9	
		Длина трубопровода	Нар.-Внутр.	Макс.	м	50	50	50	55	85	85	85	55	85	85	85
				Эквивал.	м	-	-	-	75	100	100	100	75	100	100	100
Дополнительный расход хладагента	Система	Без заправки	м	30	30	30	40	40	40	40	40	40	40	40		
		Разность уровней	Внутр.-Нар.	Макс.	м	30	30	30	См. Руководство по установке							
Электропитание	Фаза/ Частота/ Напряжение	Гц/В		1~/50/230			1~/50/220-240			3~/50/380-415						
		Максимальные предохранители (MFA)	A	16	16	20	20	32	32	32	16	16	16	16		

(1) EER/COP в соответствии с требованиями Eurovent 2012

*Примечание: в колонках голубого цвета указаны предварительные данные

01

02

03

04

05

FBA-A(9)/RZASG-MV1/MY1 Кондиционеры канального типа (средненапорные)

BLUEEVOLUTION

SkyAir Advance-series

- Комбинация с наружным блоком серии Advance гарантирует оптимальное соотношение цены и качества для всех типов коммерческих помещений
- Самый тонкий блок в своем классе, высота всего 245 мм

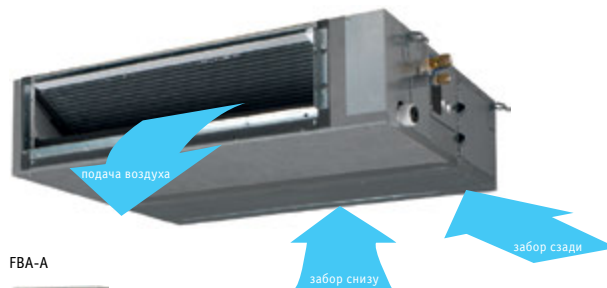

- Бесшумная работа: уровень звукового давления до 25 дБ(А)
- Внешнее статическое давление до 150Па облегчает использование гибких воздуховодов разной длины
- Универсальный внутренний блок совместим с наружными блоками на R-32 и R-410A
- Технология R-32 Bluevolution снижает негативное влияние на окружающую среду на 68% по сравнению с R-410A, приводит к снижению электропотребления за счет большей энергоэффективности и уменьшает объем заправки фреона на 16%
- Возможность изменять ВСД через проводной пульт дистанционного управления позволяет оптимизировать объем поступающего воздуха
- Легко вписывается в любой интерьер: видны только решетки для забора и раздачи воздуха

FBA-A



RZAG100-140MV1_MY1



BRC1H519W опция

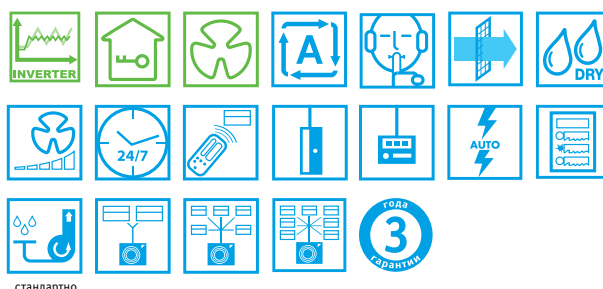

Нагрев и охлаждение

		FBA + RZASG	71A9 + 71MV1	100A + 100MV1	125A + 125MV1	140A + 140MV1	100A + 100MY1	125A + 125MY1	140A + 140MY1
Холодопроизводительность	Ном.	кВт	6,8	9,5	12,1	13,4	9,5	12,1	13,4
Теплопроизводительность	Ном.	кВт	7,5	10,8	13,5	15,5	10,8	13,5	15,5
Сезонная энергоэффективность	Охлаждение	Класс энергоэффект.	A++	A+	-	-	A+	-	-
		Расчетная нагрузка	кВт	6,8	9,5	12,1	13,4	9,5	12,1
	SEER		6,19	5,83	5,49	5,81	5,83	5,49	5,81
	Годовое энергопотребление	кВт·ч	385	570	1322	1384	570	1322	1384
Нагрев (для средних климатических условий)	Класс энергоэффект.		A+	A	-	-	A	-	-
		Расчетная нагрузка	кВт	4,5	6,0	6,0	7,8	6,0	6,0
	SCOP/A		4,01	3,85	3,63	3,85	3,85	3,63	3,85
	Годовое энергопотребление	кВт·ч	1571	2181	2314	2836	2182	2314	2836

НАРУЖНЫЙ БЛОК			FBA	71A9	100A	125A	140A	100A	125A	140A
Габариты	Блок	В x Ш x Г	мм	245x1000x800	245x1400x800			245x1400x800		
Масса	Блок		кг	35	46	46	46	46	46	46
Воздушный фильтр	Сетка									
Расход воздуха	Охлаждение	Выс./Ном./Низк.	м³/мин	12,5/15,0/18,0	23/26/29	23,5/29,0/34,0		23/26/29	23,5/29,0/34,0	
	Нагрев	Выс./Ном./Низк.	м³/мин	12,5/15,0/18,0	23/26/29	23,5/29,0/34,0		23/26/29	23,5/29,0/34,0	
Уровень звуковой мощности	Внешнее стат. давление вент.	Ном.	Па	30/150	40/150	50/150	50/150	40/150	50/150	50/150
			дБ(А)	56	58	62	58	62	62	
Уровень звукового давления	Охлаждение	Выс./Низк.	дБ(А)	25/30	30/34	32/37	32/37	30/34	32/37	32/37
	Нагрев	Выс./Низк.	дБ(А)	25/31	30/36	32/38	32/38	30/36	32/38	32/38
Пульт управления	BRC4C65/BRC4C66									
	Инфракрасный беспроводной	BRC1H519W/S/K / BRC1E53A/B/C / BRC1D52								
Проводной	BRC1H519W/S/K / BRC1E53A/B/C / BRC1D52									
Электропитание	Фаза/ Частота/ Напряжение		Гц/В	1~/50/60/220-240/220						

НАРУЖНЫЙ БЛОК			RZASG	71MV1	100MV1	125MV1	140MV1	100MY1	125MY1	140MY1
Габариты	Блок	В x Ш x Г	мм	770x900x320	900x940x320					
Масса	Блок		кг	60	70	70	78	70	70	77
Уровень звуковой мощности	Охлаждение	Ном.	дБ(А)	65	70	71	73	70	71	73
	Нагрев	Ном.	дБ(А)	-	-	71	73	-	71	73
Уровень звукового давления	Охлаждение	Ном.	дБ(А)	46	53	53	54	53	53	54
	Нагрев	Ном.	дБ(А)	47	57	57	57	57	57	57
Диапазон рабочих температур	Охлаждение	Нар.воздух	Мин.-Макс.	°CDB	-15 ~ 46	-15 ~ 46	-15 ~ 46	-15 ~ 46	-15 ~ 46	-15 ~ 46
	Нагрев	Нар.воздух	Мин.-Макс.	°CWB	-15 ~ 15,5	-15 ~ 15,5	-15 ~ 15,5	-15 ~ 15,5	-15 ~ 15,5	-15 ~ 15,5
Хладагент	Тип/Потенциал глобального потепления (GWP)			R-32/675	R-32/675	R-32/675	R-32/675	R-32/675	R-32/675	R-32/675
Трубопровод хладагента	жидкость	OD	мм	9,52	9,52	9,52	9,52	9,52	9,52	9,52
			газ	мм	15,9	15,9	15,9	15,9	15,9	15,9
	Длина трубопровода	Нар.-Внутр. Система	Макс.	м	50	50	50	50	50	50
			Эквивал.	м	70	70	70	70	70	70
			Без заправки	м	30	30	30	30	30	30
Дополнительный расход хладагента			кг/м	См. Руководство по установке						
Разность уровней			Внутр.-Нар. Макс.	м	30	30	30	30	30	30
Электропитание	Фаза/ Частота/ Напряжение		Гц/В	1~/50/220-240				3~/50/380-415		
Ток – 50Гц	Максимальные предохранители (MFA)		A	20	32	32	32	16	16	16

(1) EER/СОР в соответствии с требованиями Eurovent 2012

FBA-A(9)/AZAS-MV1/MY1 Кондиционеры канального типа (средненапорные)

BLUEVOLUTION

SkyAir Active-series

- Идеальное решение для малого бизнеса и магазинов
- Самый тонкий блок в своем классе, высота всего 245 мм

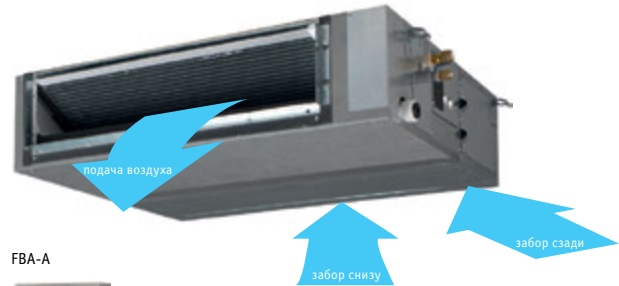

FBA-A



RZAG100-140MV1_MY1



BRC1H519W
опция

- Бесшумная работа: уровень звукового давления до 25 дБ(А)
- Внешнее статическое давление до 150Па облегчает использование гибких воздуховодов разной длины.
- Универсальный внутренний блок, совместим с наружными блоками на R-32 и R-410A
- Технология R-32 Bluevolution снижает негативное влияние на окружающую среду на 68% по сравнению с R-410A, приводит к снижению электропотребления за счет большей энергоэффективности и уменьшает объем заправки фреона на 16%.
- Возможность изменять ВСД через проводной пульт дистанционного управления позволяет оптимизировать объем поступающего воздуха
- Легко вписывается в любой интерьер: видны только решетки для забора и раздачи воздуха

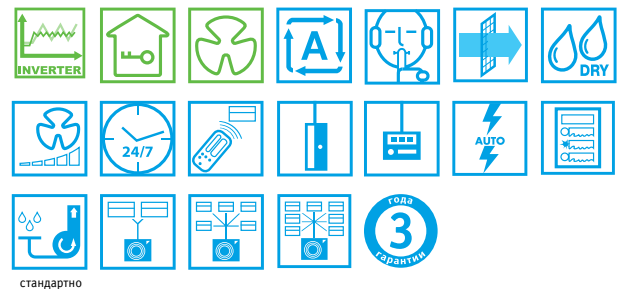

стандартно

Нагрев и охлаждение

		FBA + AZAS	71A9 + 71MV1	100A + 100MV1	125A + 125MV1	140A + 140MV1	100A + 100MY1	125A + 125MY1	140A + 140MY1	
Холодопроизводительность Теплопроизводительность Сезонная энергоэффективность	Ном.	кВт	6,8	9,5	12,1	13,4	9,5	12,1	13,4	
	Ном.	кВт	7,5	10,8	13,5	15,5	10,8	13,5	15,5	
	Охлаждение	Класс энергоэффект.		A++	A+	-	-	A+	-	-
		Расчетная нагрузка	кВт	6,8	9,5	12,1	13,0	9,5	12,1	13,0
		SEER		5,57	5,25	4,85	5,50	5,25	4,85	5,50
	Годовое энергопотребление	кВт·ч	427	633	1497	1418	633	1497	1418	
	Нагрев (для средних климатических условий)	Класс энергоэффект.		A	A	-	-	A	-	-
		Расчетная нагрузка	кВт	4,5	6,0	6,0	7,8	6,0	6,0	7,8
		SCOP/A		3,81	3,81	3,55	3,85	3,81	3,55	3,85
		Годовое энергопотребление	кВт·ч	1654	2205	2366	2836	2205	2366	2836

НАРУЖНЫЙ БЛОК			FBA	71A9	100A	125A	140A	100A	125A	140A
Габариты	Блок	В x Ш x Г	мм	245x1000x800	245x1400x800			245x1400x800		
Масса	Блок		кг	35	46	46	46	46	46	46
Воздушный фильтр	Сетка									
Расход воздуха	Охлаждение	Выс./Ном./Низк.	м³/мин	12,5/15,0/18,0	23/26/29	23,5/29,0/34,0		23/26/29	23,5/29,0/34,0	
		Нагрев	Выс./Ном./Низк.	м³/мин	12,5/15,0/18,0	23/26/29	23,5/29,0/34,0		23/26/29	23,5/29,0/34,0
Уровень звуковой мощности	Внешнее стат. давление вент.	Ном.	Па	30/150	40/150	50/150	50/150	40/150	50/150	50/150
		Охлаждение	дБ(А)	56	58	62	62	58	62	62
Уровень звукового давления	Охлаждение	Выс./Низк.	дБ(А)	25/30	30/34	32/37	32/37	30/34	32/37	32/37
		Нагрев	Выс./Низк.	дБ(А)	25/31	30/36	32/38	32/38	30/36	32/38
Пульт управления	Инфракрасный беспроводной									
	Проводной									
Электропитание	Фаза/ Частота/ Напряжение	Гц/В	1~/50/60/220-240/220							

НАРУЖНЫЙ БЛОК			AZAS	71MV1	100MV1	125MV1	140MV1	100MY1	125MY1	140MY1	
Габариты	Блок	В x Ш x Г	мм	770x900x320	900x940x320						
Масса	Блок		кг	60	70	70	78	70	70	77	
Уровень звуковой мощности	Охлаждение	Ном.	дБ(А)	65	70	71	73	70	71	73	
		Нагрев	Ном.	дБ(А)	-	-	71	73	-	71	73
Уровень звукового давления	Охлаждение	Ном.	дБ(А)	46	53	53	54	53	53	54	
		Нагрев	Ном.	дБ(А)	47	57	57	57	57	57	
Диапазон рабочих температур	Охлаждение	Нар.воздух	Мин.-Макс.	°CDB	-5 ~ 46	-5 ~ 46	-5 ~ 46	-5 ~ 46	-5 ~ 46	-5 ~ 46	
		Нагрев	Нар.воздух	Мин.-Макс.	°CWB	-15 ~ 15,5	-15 ~ 15,5	-15 ~ 15,5	-15 ~ 15,5	-15 ~ 15,5	-15 ~ 15,5
Хладагент	Тип/Потенциал глобального потепления (GWP)			R-32/675	R-32/675	R-32/675	R-32/675	R-32/675	R-32/675	R-32/675	
Трубопровод хладагента	жидкость	OD	мм	9,52	9,52	9,52	9,52	9,52	9,52	9,52	
		газ	мм	15,9	15,9	15,9	15,9	15,9	15,9	15,9	
	Длина трубопровода	Нар.-Внутр. Система	Макс.	м	30	30	30	30	30	30	30
			Эквивал.	м	50	50	50	50	50	50	50
			Без заправки	м	30	30	30	30	30	30	30
	Дополнительный расход хладагента			кг/м	См. Руководство по установке						
Разность уровней	Внутр.-Нар. Макс.	м	30	30	30	30	30	30	30		
Электропитание	Фаза/ Частота/ Напряжение	Гц/В	1~/50/220-240								
Ток - 50Гц	Максимальные предохранители (MFA)	A	20	32	32	32	16	16	16		

(1) EER/COP в соответствии с требованиями Eurovent 2012

BLUEEVOLUTION

- Идеальное решение для небольших магазинов, офисов или домохозяйств
- Самый тонкий блок в своем классе, высота всего 245 мм



- Бесшумная работа: уровень звукового давления до 25 дБ(А)
- Внешнее статическое давление до 150Па облегчает использование гибких воздуховодов разной длины
- Универсальный внутренний блок, совместим с наружными блоками на R-32 и R-410A
- Технология R-32 Blueevolution снижает негативное влияние на окружающую среду на 68% по сравнению с R-410A, приводит к снижению электропотребления за счет большей энергоэффективности и уменьшает объем заправки фреона на 16%
- Возможность изменять ВСД через проводной пульт дистанционного управления позволяет оптимизировать объем поступающего воздуха
- Легко вписывается в любой интерьер: видны только решетки для забора и раздачи воздуха
- Опционально подключаемый мультizonальный комплект позволяет создавать индивидуальные климатические зоны, регулируемые одним внутренним блоком

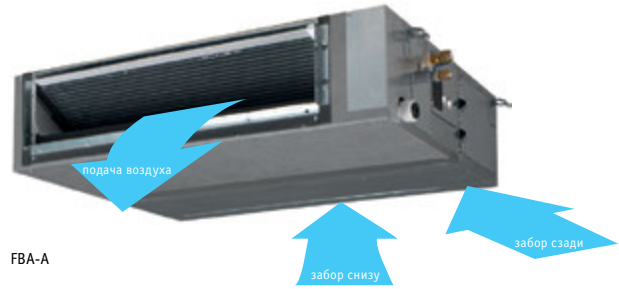

FBA-A



RXM20-35M9



BRC1H519W опция



Нагрев и охлаждение

		FBA + ARXM	35A9 + 35N9	50A9 + 50N9	60A9 + 60N9	
Холодопроизводительность	Ном.	кВт	3,4	5,0	5,7	
Теплопроизводительность	Ном.	кВт	4,0	5,5	7,0	
Потребляемая мощность	Охлаждение	Ном.	0,85	1,41	1,64	
	Нагрев	Ном.	1,00	1,44	1,89	
Сезонная энергоэффективность	Охлаждение	Класс энергоэффект.	A++	A++	A+	
		Расчетная нагрузка	кВт	3,4	5,0	5,7
		SEER		6,23	6,27	5,91
	Нагрев (для средних климатических условий)	Годовое энергопотребление	кВт·ч	191	279	337
		Класс энергоэффект.		A+	A+	A+
		Расчетная нагрузка	кВт	2,9	4,4	4,6
	SCOP/A		4,07	4,06	4,01	
	Годовое энергопотребление	кВт·ч	996	1517	1607	

НАРУЖНЫЙ БЛОК		FBA	35A9	50A9	60A9
Габариты	Блок В x Ш x Г	мм	245x700x800		245x1000x800
Масса	Блок	кг	28	28	35
Воздушный фильтр				Сетка	
Расход воздуха	Охлаждение	Выс./Ном./Низк.	10,5/12,5/15,0		12,5/15,0/18,0
	Нагрев	Выс./Ном./Низк.	10,5/12,5/15,0		12,5/15,0/18,0
	Внешнее стат. давление вент.	Ном.	30/150	30/150	30/150
Уровень звуковой мощности	Охлаждение		60	60	56
Уровень звукового давления	Охлаждение	Выс./Низк.	29/35	29/35	25/30
	Нагрев	Выс./Низк.	29/37	29/37	25/31
Пульт управления	Инфракрасный беспроводной		BRC4C65/BRC4C66		
	Проводной		BRC1H519W/S/K / BRC1E53A/B/C / BRC1D52		
Электропитание	Фаза/ Частота/ Напряжение	Гц/В	1~/50/60/220-240/220		

НАРУЖНЫЙ БЛОК		ARXM	35N9	50N9	60N9	
Габариты	Блок В x Ш x Г	мм	550x765x285	735x825x300	735x825x300	
Масса	Блок	кг	32	47	47	
Уровень звуковой мощности	Охлаждение	Ном.	61	62	63	
	Нагрев	Ном.	61	62	63	
Уровень звукового давления	Охлаждение	Ном.	49	48	48	
	Нагрев	Ном.	49	49	49	
Диапазон рабочих температур	Охлаждение	Нар.воздух Мин.-Макс.	-10 ~ 50	-10 ~ 50	-10 ~ 50	
	Нагрев	Нар.воздух Мин.-Макс.	-20 ~ 24	-20 ~ 24	-20 ~ 24	
Хладагент	Тип/Потенциал глобального потепления (GWP)		R-32/675	R-32/675	R-32/675	
Трубопровод хладагента	жидкость	OD	6,35	6,35	6,35	
	газ	OD	9,5	12,7	12,7	
	Длина трубопровода	Нар.-Внутр.	Макс.	20	30	30
		Система	Эквивал.	-	-	-
		Без заправки	м	30	30	30
		Дополнительный расход хладагента	кг/м	0,02 (длина трубопровода 10 м)		
	Разность уровней	Внутр.-Нар.	Макс.	20	20	
Электропитание	Фаза/ Частота/ Напряжение	Гц/В	1~/50/220-240			

(1) EER/COP в соответствии с требованиями Eurovent 2012

INVERTER

01



FBA-A



ARXS35L3



BRC1E53C
опционально



BRC1D52
опционально



BRC4C65
опционально



- > Универсальный внутренний блок, совместимый с наружными блоками R-32 и R-410A
- > Энергоэффективные блоки: весь модельный ряд до класса A+.
- > Легко вписывается в любой интерьер: видны только решетки для забора и раздачи воздуха.
- > Внешнее статическое давление до 150 Па облегчает использование гибких воздуховодов разной длины: идеальное решение для магазинов и офисов средней величины.
- > Легкая установка благодаря автоматическому регулированию воздушного потока по отношению к его номинальному расходу.
- > Самый тонкий блок в классе, всего 245 мм.
- > Стандартный встроенный дренажный насос.
- > Возможность изменять ВСД через проводной пульт дистанционного управления позволяет оптимизировать объем поступающего воздуха.
- > Бесшумная работа: уровень звукового давления до 25 дБ(А).
- > Улучшенный уровень комфорта благодаря управлению воздушным потоком в 3 ступени.
- > Стандартный воздушный фильтр удаляет содержащиеся в воздухе частицы пыли, обеспечивая стабильную подачу чистого воздуха.
- > Прямое подключение к ДПП.
- > Может поставляться с зимними комплектами Nord для обеспечения эффективной работы на охлаждение при отрицательных температурах воздуха.



02

Нагрев и охлаждение

03

ВНУТРЕННИЙ БЛОК				FBA35A9	FBA50A9	FBA60A9
Холодопроизводительность	Ном.		кВт	3,4	5,0	5,7
Теплопроизводительность	Ном.		кВт	4,0	5,0	7,0
Потребляемая мощность	Охлаждение	Ном.	кВт	0,85	1,42	1,65
	Нагрев	Ном.	кВт	1,00	1,44	1,89
Сезонная энергоэффективность	Охлаждение	Класс энергоэфф.		A++	A++	A+
		Расчетная нагрузка	кВт	3,40	5,00	5,70
		SEER		6,17	6,21	5,86
		Годовое энергопотребление	кВт·ч	193	282	340
	Нагрев (для средних климатических условий)	Класс энергоэфф.		A+	A+	A+
		Расчетная нагрузка	кВт	2,90	4,40	4,60
SCOP			4,07	4,06	4,01	
	Годовое энергопотребление	кВт·ч	998	1517	1606	
Номинальная эффективность (охлаждение при номинальной нагрузке 35°/27°, нагрев при номинальной нагрузке 7°/20°)	EER			3,99	3,52	3,45
	COP			4,02	3,83	3,71
	Годовое энергопотребление	кВт·ч		426	710	826
	Класс энергоэфф.	Охлаждение/Нагрев		A/A	A/A	A/A
Корпус	Цвет			Неокрашенный		
Размеры	Блок	В x Ш x Г	мм	245 x 700 x 800	245 x 700 x 800	245 x 1000 x 800
Вес	Блок			28	28	35
Расход воздуха	Охлаждение	Выс./Средняя/Низк.	м³/мин	15,0/12,5/10,5		
				15,0/12,5/10,5		
Внешнее стат. давление вент.	Выс./Ном.		Па	150/30		
Уровень звуковой мощности	Охлаждение	Выс.	дБ(А)	60		
Уровень звукового давления	Охлаждение	Выс./Средняя/Низк.	дБ(А)	35/32/29		
Хладагент	Тип/Потенциал глобального потепления (GWP)			R410A/2087,5		
Подсоединение труб	Жидкость	НД	мм	6,35		
				12,70		
Электроснабжение	Фаза / Частота / Напряжение			1~ / 50/60 / 220 – 240/220		
				к наружному и внутреннему блокам		
Подключение электропитания				к наружному блоку		к наружному блоку

04

НАРУЖНЫЙ БЛОК				ARXS35L3	ARXS50L	RXS60L
Размеры	Блок	В x Ш x Г	мм	550 x 765 x 285	735 x 825 x 300	735 x 825 x 300
Вес	Блок			34	47	48
Уровень звуковой мощности	Охлаждение	Выс.	дБ(А)	61		
				62		
Уровень звукового давления	Нагрев	Выс./Низк.	дБ(А)	61		
				62		
Рабочий диапазон	Охлаждение	Нар.воздух	Мин.-Макс.	°CDB 10~46		
				Нагрев	Нар.воздух	Мин.-Макс.
Хладагент			Тип/Потенциал глобального потепления (GWP)			
Трубопровод хладагента				Длина трассы Нар.-Внутр. Макс. м		
Электроснабжение				Перепад высот Внутр.-Нар. Макс. м		
Подключение электропитания				Фаза / Частота / Напряжение Гц / В		
				1~ / 50 / 220 – 240		1~ / 50 / 220 – 230 – 240
Подключение электропитания				к наружному и внутреннему блокам		к наружному блоку

(1) EER/COP в соответствии с требованиями Eurovent 212

05

- Комбинация с наружным блоком серии Alpha гарантирует первоклассное качество и лучшие энергоэффективность и технические характеристики
- Самый тонкий блок в своем классе, высота всего 245 мм
- Бесшумная работа: уровень звукового давления до 25 дБ(А)
- Внешнее статическое давление до 150Па облегчает использование гибких воздуховодов разной длины
- Универсальный внутренний блок, совместим с наружными блоками на R-32 и R-410A, что оптимизирует складскую программу
- Технология R-32 Bluevolution снижает негативное влияние на окружающую среду на 68% по сравнению с R-410A, приводит к снижению электропотребления за счет большей энергоэффективности и уменьшает объем заправки фреона на 16%
- Возможность изменять ВСД через проводной пульт дистанционного управления позволяет оптимизировать объем поступающего воздуха
- Легко вписывается в любой интерьер: видны только решетки для забора и раздачи воздуха
- Снижение энергопотребления благодаря специально разработанному вентилятору с двигателем постоянного тока
- Опционально подключаемый комплект для подмеса свежего воздуха
- Гибкость монтажа: направление забора воздуха может быть изменено с заднего на нижнее, а также может быть использовано несколько воздухозаборных решеток.
- Стандартный встроенный дренажный насос с высотой подъема 625 мм

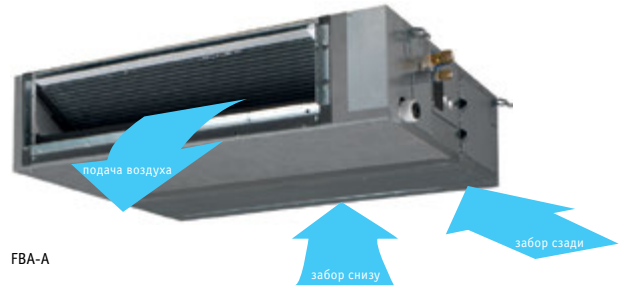

FBA-A



RZQG100-125-140L9V1/L(8)Y1



BRC1H519W опция

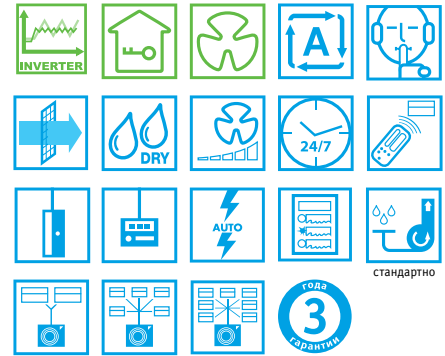

Нагрев и охлаждение

		FBA+RZQG	71A9 + 71L9V1	100A + 100L9V1	125A + 125L9V1	140A + 140L9V1	71A9 + 71L8Y1	100A + 100L8Y1	125A + 125L8Y1	140A + 140LY1
Холодопроизводительность	Ном.	кВт	6.8	9.5	12.0	13.4	6.8	9.5	12.0	13.4
Теплопроизводительность	Ном.	кВт	7.50	10.80	13.50	15.5	7.50	10.80	13.50	15.5
Потребляемая мощность	Охлаждение	Ном.	кВт	1.89	2.49	3.63	4.00	1.89	2.49	3.63
	Нагрев	Ном.	кВт	1.87	2.45	3.46	4.31	1.87	2.45	4.31
Сезонная энергоэффективность	Охлаждение	Класс энергоэфф.		A++	A+	A++	-	A++	A+	A++
		Расчетная нагрузка	кВт	6.80	9.50	12.00	-	6.80	9.50	12.00
		SEER		6.16	5.87	6.11	-	6.16	5.87	6.11
	Нагрев (для средних климатических условий)	Годовое энергопотребление	кВт·ч	386	566	687	-	386	566	687
		Класс энергоэфф.		A+	A++	A+	-	A+	A++	A+
		Расчетная нагрузка	кВт	6.00	11.30	12.70	-	6.00	11.30	12.70
Номинальная эффективность (охлаждение при номинальной нагрузке 35°/27°, нагрев при номинальной нагрузке 7°/20°)	SCOP	Годовое энергопотребление	кВт·ч	4.31	4.78	4.28	-	4.31	4.78	4.28
		Годовое энергопотребление	кВт·ч	1,949	3,310	4,154	-	1,949	3,310	4,154
	EER		3.60	3.81	3.31	3.35	3.60	3.81	3.31	3.35
Класс энергоэфф.	Охлаждение/Нагрев	СОР		4.01	4.41	3.90	3.60	4.01	4.41	3.90
		Годовое энергопотребление	кВт·ч	944	1,247	1,813	-	944	1,247	1,813
	Класс энергоэфф.		A/A				-/-	A/A		

ВНУТРЕННИЙ БЛОК			FBA	71A9	100A	125A	140A	71A9	100A	125A	140A
Габариты	Блок	В x Ш x Г	мм	245x1000x800		245x1400x800		245x1000x800		245x1400x800	
Масса	Блок		кг	35		46	46	35		46	46
Воздушный фильтр				Полимерная сетка				Полимерная сетка			
Расход воздуха	Охлаждение	Выс./Ном./Низк.	м³/мин	12,5/15,0/18,0	23/26/29	23,5/29,0/34,0		23/26/29		23,5/26,0/29,0	
	Нагрев	Выс./Ном./Низк.	м³/мин	12,5/15,0/18,0	23/26/29	23,5/29,0/34,0		23/26/29		23,5/29,0/34,0	
	Внешнее стат. давление вент.	Ном./Выс.	Па	30/150	40/150	50/150	50/150	30/150	40/150	50/150	50/150
Уровень звуковой мощности	Охлаждение		дБ(А)	56	58	62	62	56	58	62	62
Уровень звукового давления	Охлаждение	Выс./Низк.	дБ(А)	25/30	30/34	32/37	32/37	25/30	30/34	32/37	32/37
	Нагрев	Выс./Низк.	дБ(А)	25/31	30/36	32/38	32/38	25/31	30/36	32/38	32/38
Пульт управления	Инфракрасный беспроводной			BRC4C65/BRC4C66				BRC4C65/BRC4C66			
	Проводной			BRC1H519 / BRC1E53A/B/C / BRC1D52				BRC1H519 / BRC1E53A/B/C / BRC1D52			
Электропитание	Фаза/ Частота/ Напряжение			Гц/В 1~/50/60/220-240/220							

НАРУЖНЫЙ БЛОК				RZQG	71L9V1	100L9V1	125L9V1	140L9V1	71L8Y1	100L8Y1	125L8Y1	140LY1
Размеры	Блок	В x Ш x Г	мм	990x940x320		1430x940x320		990x940x320		1430x940x320		
Вес	Блок		кг	69		95		80		101		
Уровень звуковой мощности	Охлаждение	Выс.	дБ(А)	64	66	67	69	64	66	67	69	
Уровень звукового давления	Охлаждение	Выс./Низк.	дБ(А)	48	50	51	52	48	50	51	52	
	Нагрев	Выс./Низк.	дБ(А)	50	52		53	50	52		53	
Рабочий диапазон	Охлаждение	Нар.воздух	Мин.-Макс. °CDB	-15 ~ 50	-15 ~ 50	-15 ~ 50	-15 ~ 50	-15 ~ 50	-15 ~ 50	-15 ~ 50	-15 ~ 50	
	Нагрев	Нар.воздух	Мин.-Макс. °CWB	-20 ~ 15,5	-20 ~ 15,5	-20 ~ 15,5	-20 ~ 15,5	-20 ~ 15,5	-20 ~ 15,5	-20 ~ 15,5	-20 ~ 15,5	
Хладагент	Тип/Потенциал глобального потепления (GWP)			R410A/2087,5	R410A/2087,5	R410A/2087,5	R410A/2087,5	R410A/2087,5	R410A/2087,5	R410A/2087,5	R410A/2087,5	
	Заправка			кг/TCO2Eq	2,9/6,1	4,0/8,4	4,0/8,4	4,0/8,4	2,9/6,1	4,0/8,4	4,0/8,4	
	Трубопровод хладагента	жидкость	OD	мм	9,52	9,52	9,52	9,52	9,52	9,52	9,52	9,52
			газ	OD	мм	15,9	15,9	15,9	15,9	15,9	15,9	15,9
		Длина трубопровода	Система Нар.-Внутр.	Макс.	м	50		75		50		75
				Эквивал. Без заправки	м	70		90		70		90
Дополнительный расход хладагента			кг/м	30								
Разность уровней			м	См. Руководство по установке								
Электропитание	Фаза/ Частота/ Напряжение			Гц/В 1~/50/220-240				3N~/50/380-415				
Ток – 50Гц	Максимальные предохранители (MFA)			А	25	40	40	40	16	25	25	

(1) EER/SCOP в соответствии с требованиями Eurovent 2012

INVERTER

01



FBA100A



RZQSG100L9V1/L(8)Y1



BRC1E53C
опционально



BRC1D52
опционально



BRC4C65
опционально



SkyAir

- Универсальный внутренний блок, совместимый с наружными блоками R-32 и R-410A
- Потребляемая мощность внутреннего блока снижена более чем на 30%.
- Внешнее статическое давление до 150 Па для разветвленной сети воздуховодов.
- Быстрота монтажа и наладки: расход воздуха в системе воздуховодов настраивается автоматически или с пульта управления.
- Отвод конденсата с помощью встроенного дренажного насоса (высота подъема конденсата до 625 мм).
- Повышен уровень комфорта: 3 ступени производительности по воздуху.
- Работа по таймеру обеспечивается программированием времени ВКЛ/ВЫКЛ кондиционера на 72 часа вперед.
- Уровень шума – от 29 дБ(А)! Возможность подмеса свежего воздуха объемом до 10% от стандартного расхода.
- Управление с помощью локального проводного и/или централизованного пульта.
- Может поставляться с зимними комплектами Nord для обеспечения эффективной работы на охлаждение при отрицательных температурах воздуха.
- Автоматическая регулировка воздушного потока.

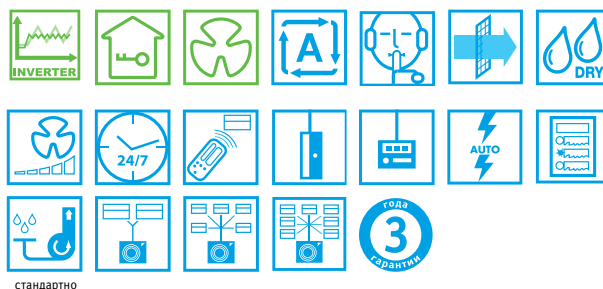

стандартно



Нагрев и охлаждение

Seasonal Classic

03

ВНУТРЕННИЙ БЛОК			FBA71A9	FBA100A	FBA125A	FBA140A	FBA100A	FBA125A	FBA140A	
Холодопроизводительность	Ном.	кВт	6,8	9,5	12,0	13,4	9,5	12,0	13,4	
Теплопроизводительность	Ном.	кВт	7,5	10,8	13,5	15,5	10,8	13,5	15,5	
Потребляемая мощность	Охлаждение	Ном.	1,98	2,84	3,72	4,38	2,84	3,72	4,38	
	Нагрев	Ном.	1,91	2,94	3,85	4,56	2,94	3,85	4,56	
Сезонная энергоэффективность	Охлаждение	Класс энергоэффкт.	A+	A+	A	-	A+	A	-	
		Расчетная нагрузка	кВт	6,80	9,50	12,00	-	9,50	12,00	-
		SEER		5,84	5,61	5,47	-	5,61	5,47	-
	Нагрев (для средних климатических условий)	Годовое энергопотребление	кВт·ч	408	593	768	-	593	768	-
		Класс энергоэффкт.		A+	A+	A+	-	A+	A+	-
		Расчетная нагрузка	кВт	6,00	7,60	7,60	-	7,60	7,60	-
Номинальная эффективность (охлаждение при номинальной нагрузке 35°/27°, нагрев при номинальной нагрузке 7°/20°)	SCOP		4,01	4,15	4,01	-	4,15	4,01	-	
	Годовое энергопотребление	кВт·ч	2095	2564	2653	-	2564	2653	-	
EER			3,43	3,35	3,23	3,06	3,35	3,23	3,06	
	COP		3,92	3,67	3,63	3,40	3,67	3,63	3,40	
Класс энергоэффкт.	Охлаждение/Нагрев		A/A	A/A	A/A	-	A/A	A/A	-	
	Цвет		Неокрашенный							
Габариты	Блок	В x Ш x Г	мм	245 x 1000 x 800	245 x 1400 x 800	245 x 1400 x 800	245 x 1400 x 800	245 x 1400 x 800	245 x 1400 x 800	
Масса	Блок		кг	35	46	46	46	46	46	
Вентилятор - Расход воздуха	Охлаждение	Выс./Средн./Низк.	м³/мин	18,0/15,0/12,5	29,0/26,0/23,0	34,0/29,0/23,5	34,0/29,0/23,5	29,0/26,0/23,0	34,0/29,0/23,5	
Вентилятор - Внешн. стат. давл.	Выс./Ном.		Па	150/30	150/40	150/50	150/50	150/40	150/50	
Уровень звуковой мощности	Охлаждение	Ном.	дБ(А)	56	58	62	62	58	62	
Уровень звукового давления	Охлаждение	Выс./Средн./Низк.	дБ(А)	30/28/25	34/32/30	37/35/32	37/35/32	34/32/30	37/35/32	
Трубопровод хладагента	Жидкость	НД	мм	9,52	9,52	9,52	9,52	9,52	9,52	
	Газ	НД	мм	15,9	15,9	15,9	15,9	15,9	15,9	
Электропитание	Фаза/ Частота/ Напряжение		Гц/В	1~ / 50/60 / 220-240/						

04

НАРУЖНЫЙ БЛОК			RZQSG71L3V1	RZQSG100L9V1	RZQSG125L9V1	RZQSG140L9V1	RZQSG100L8Y1	RZQSG125L8Y1	RZQSG140L8Y1	
Габариты	Блок	В x Ш x Г	мм	770 x 900 x 320	990 x 940 x 320	990 x 940 x 320	1430 x 940 x 320	990 x 940 x 320	990 x 940 x 320	
Масса	Блок		кг	67	77	77	99	82	82	
Расход воздуха	Охлаждение	Ном.	м³/мин	52	76	77	83	76	77	
	Нагрев	Ном.	м³/мин	48	83	83	62	83	83	
Уровень звуковой мощности	Охлаждение	Ном.	дБ(А)	65	70	70	69	69	70	
	Охлаждение	Ном./Малошум.	дБ(А)	49/47	53/-	54/-	53/-	53/-	53/-	
Уровень звукового давления	Нагрев	Ном.	дБ(А)	51	57	58	54	57	58	
	Ночной тихий режим	Уровень 1	дБ(А)	-	49	49	49	49	49	
Диапазон рабочих температур	Охлаждение	Нар.воздух Мин.-Макс.	°CDB	-15,0~-46,0	-15,0~-46,0	-15,0~-46,0	-15,0~-46,0	-15,0~-46,0	-15,0~-46,0	
	Нагрев	Нар.воздух Мин.-Макс.	°CWB	-15,0~-15,5	-15,0~-15,5	-15,0~-15,5	-15,0~-15,5	-15,0~-15,5	-15,0~-15,5	
Хладагент	Тип/Потенциал глобального потепления (GWP)			R410A/2087,5	R410A/2087,5	R410A/2087,5	R410A/2087,5	R410A/2087,5	R410A/2087,5	
Трубопровод хладагента	Длина трассы	Нар.-Внутр. Макс.	м	50	50	50	50	50	50	
		Система Эквивал.	м	70	70	70	70	70	70	
	Перепад высот	Внутр.-Нар. Макс.	м	15	30,0	30,0	30,0	30,0	30,0	
		Внутр.-Внутр. Макс.	м	0,5	0,5	0,5	0,5	0,5	0,5	
Электропитание	Фаза/ Частота/ Напряжение		Гц/В	1~ / 50 / 220-240					3N~ / 50 / 380-415	
Ток при 50 Гц	Макс. ток предохранителя (MFA)		А	20	-	-	-	20	20	
Подключение электропитания				к наружному и внутреннему блокам						

05

(1) EER/COP в соответствии с требованиями Eurovent 2012



FBA100A



RQ125B



BRC1E53C
опционально



BRC1D52
опционально



BRC4C65
опционально



01

- Универсальный внутренний блок, совместимый с наружными блоками R-32 и R-410A
- Потребляемая мощность внутреннего блока снижена более чем на 30%.
- Внешнее статическое давление до 150 Па для разветвленной сети воздуховодов.
- Быстрота монтажа и наладки: расход воздуха в системе воздуховодов настраивается автоматически или с пульта управления.
- Отвод конденсата с помощью встроенного дренажного насоса (высота подъема конденсата до 625 мм).
- Повышен уровень комфорта: 3 ступени производительности по воздуху.
- Работа по таймеру обеспечивается программированием времени ВКЛ/Выкл кондиционера на 72 часа вперед.
- Уровень шума – от 29 дБ(А)! Возможность подмеса свежего воздуха объемом до 10% от стандартного расхода.
- Управление с помощью локального проводного и/или централизованного пульта.
- Может поставляться с зимними комплектами Nord для обеспечения эффективной работы на охлаждение при отрицательных температурах воздуха.



стандартно

02



03

Нагрев и охлаждение Только охлаждение

ВНУТРЕННИЙ БЛОК				FBA71A9	FBA100A	FBA125A	FBA71A	FBA100A	FBA125A
Холодопроизводительность	Ном.	кВт		7,1	10,0	12,5	7,1	10,0	12,5
Теплопроизводительность	Ном.	кВт		8,0	11,2	14,0	-	-	-
Потребляемая мощность	Охлаждение	Ном.	кВт	2,75/2,64	3,75/3,56	4,52	2,75/2,64	3,75/3,56	4,52
	Нагрев	Ном.	кВт	2,49/2,49	3,70/3,66	4,39	-	-	-
EER				2,58/2,69	2,67/2,81	2,70	2,58/2,69	2,67/2,81	2,70
COP				3,21/3,21	3,03/3,6	3,30	-	-	-
Годовое энергопотребление		кВт/ч		1375/1320	1875/1780	2260	1375/1320	1875/1780	2260
Класс энергоэффект.	Охлаждение/Нагрев			E,D/D,C	D,D/C,D	D/C	E,D	D,C	D
Размеры	Блок	В x Ш x Г	мм	300 x 1000 x 700		300 x 1400 x 700		300 x 1000 x 700	
Вес	Блок		кг	34		45		34	
								45	
Расход воздуха	Охлаждение	Выс./Низк.	м³/мин	18/15	32/23	39/28	18/15	32/23	39/28
	Нагрев	Выс./Низк.	м³/мин	18/15	32/23	39/28	-	-	-
Уровень звукового давления	Охлаждение	Выс./Низк.	дБ(А)	37/29	38/32	40/33	37/29	38/32	40/33
	Нагрев	Выс./Низк.	дБ(А)	37/29	38/32	70/30	-	-	-
Хладагент	Тип			R410A			R410A		
Подсоединение труб	Жидкость	НД	мм	9,52			9,52		
	Газ	НД	мм	15,9			15,9		
Электропитание	Фаза / Частота / Напряжение	Гц / В		1~ / 50/60 / 220 – 240/220			1~ / 50/60 / 220 – 240/220		

04

НАРУЖНЫЙ БЛОК				RQ125BV/W	RQ100BV/W	RQ125BW	RR125BV/W	RR100BV/W	RR125BW
Размеры	Блок	В x Ш x Г	мм	770 x 900 x 320		1170 x 900 x 320		770 x 900 x 320	
Вес	Блок		кг	84/83		103/101		83/81	
								102/99	
Уровень звукового давления	Охлаждение	Ном.	дБ(А)	50	53	53	50	53	53
	Нагрев	Ном.	дБ(А)	50	53	53	-	-	-
Рабочий диапазон	Ночной тихий режим работы	Уровень 1	дБ(А)	43		45	43		45
	Охлаждение	Нар.воздух	Мин.-Макс. °CDB	-5~46			-15~46		
Нагрев	Нар.воздух	Мин.-Макс. °CWB	-10~15			-			
Хладагент	Тип			R410A			R410A		
Трубопровод хладагента	Длина трассы	Нар.-Внутр. Макс.	м	70			70		
	Перепад высот	Внутр.-Нар. Макс.	м	30			30		
		Внутр.-Внутр. Макс.	м	0,5			0,5		
Электропитание	Фаза / Частота / Напряжение	Гц / В		1~ / 50 / 220 – 240 / 3~ / 50 / 400		3~ / 50 / 400		1~ / 50 / 220 – 240 / 3~ / 50 / 400	
Подключение электропитания				к наружному блоку	к наружному блоку	к наружному блоку	к наружному блоку	к наружному блоку	к наружному блоку

05

01

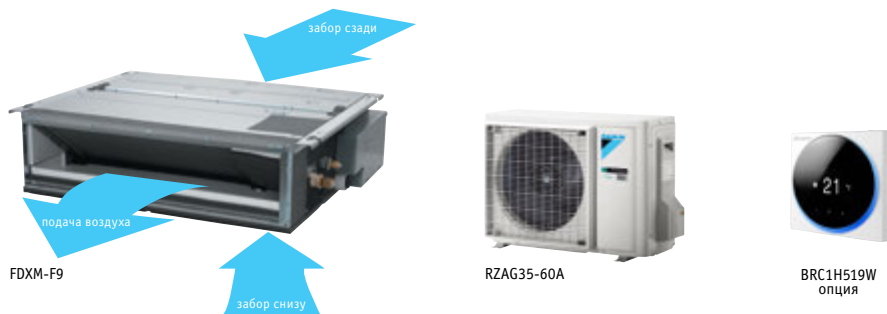

02

- Компактные встраиваемые подпотолочные агрегаты высотой всего 200 мм.
- Сочетание с блоками Sky Air Alpha гарантирует лучшее качество в своем классе, максимальную эффективность и производительность.
- Легко вписывается в любой интерьер: видны только решетки для забора и раздачи воздуха.
- Требуется всего 240 мм запотолочного пространства.
- Внешнее статическое давление до 40 Па позволяет использовать воздуховоды различной длины.
- Опциональный фильтр автоматической очистки обеспечивает максимальную эффективность, комфорт и надежность за счет регулярной очистки фильтра.
- Комплект для зонирования позволяет создавать индивидуальные климатические зоны, регулируемые одним внутренним блоком.

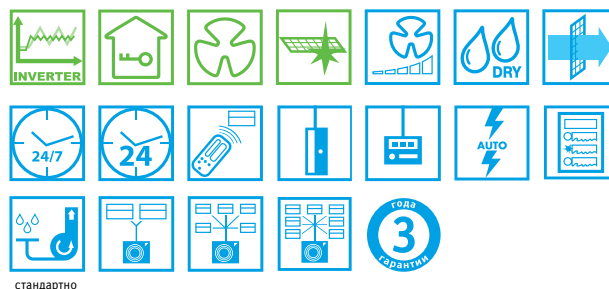

03

Нагрев и охлаждение

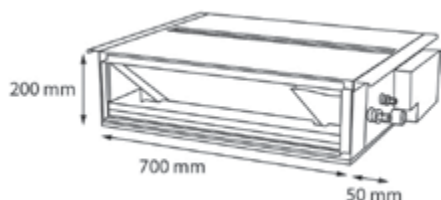

		FDXM + RZAG		35F9 + 35A		50F9 + 50A		60F9 + 60A			
Холодопроизводительность	Ном.	кВт		3,5		5,0		6,0			
Теплопроизводительность	Ном.	кВт		4,0		5,0		7,0			
Потребляемая мощность	Охлаждение	Ном.	кВт	-		-		-			
	Нагрев	Ном.	кВт	-		-		-			
Сезонная энергоэффективность	Охлаждение	Класс энергоэффект.		A+		A+		A+			
		Расчетная нагрузка		кВт		3,5		5,0		6,0	
		SEER		5,9		5,9		5,7			
	Годовое энергопотребление		кВт·ч		-		-		-		
	Нагрев (для средних климатических условий)	Класс энергоэффект.		A+		A+		A+			
		Расчетная нагрузка		кВт		4,2		4,3		4,5	
SCOP/A		3,9		3,9		3,9					
Годовое энергопотребление		кВт·ч		-		-		-			

04

НАРУЖНЫЙ БЛОК		FDXM		35F9		50F9		60F9		
Габариты	Блок	В x Ш x Г		мм		200x750x620		200x1150x620		
Масса	Блок	кг		21		28		28		
Воздушный фильтр							съемный / моющийся			
Расход воздуха	Охлаждение	Выс./Ном./Низк.	м³/мин	8,7/8,0/7,3		15,8/14,6/13,3		16,0/14,8/13,5		
	Нагрев	Выс./Ном./Низк.	м³/мин	8,7/8,0/7,3		15,8/14,6/13,3		16,0/14,8/13,5		
Уровень звуковой мощности	Внешнее стат. давление вент.	Ном.	Па	40		40		40		
	Охлаждение	Ном.	дБ(A)	53		55		56		
Уровень звукового давления	Нагрев	Ном.	дБ(A)	53		55		56		
	Охлаждение	Выс./Низк.	дБ(A)	27/35		30/38		30/38		
Электроснабжение	Нагрев	Выс./Низк.	дБ(A)	27/35		30/38		30/38		
	Фаза/ Частота/ Напряжение	Гц/В				1~/50/60/220-240/220				

05

НАРУЖНЫЙ БЛОК		RZAG		35A		50A		60A	
Габариты	Блок	В x Ш x Г		мм		734x954x401		734x954x401	
Масса	Блок	кг		52		52		52	
Уровень звуковой мощности	Охлаждение	Ном.	дБ(A)	62		63		64	
	Нагрев	Ном.	дБ(A)	-		-		-	
Уровень звукового давления	Охлаждение	Ном.	дБ(A)	48		49		50	
	Нагрев	Ном.	дБ(A)	-		-		-	
Диапазон рабочих температур	Охлаждение	Нар.воздух	Мин.-Макс.	°CDB		-20 ~ 52		-20 ~ 52	
	Нагрев	Нар.воздух	Мин.-Макс.	°CWB		-20 ~ 24		-20 ~ 24	
Хладагент	Тип/Потенциал глобального потепления (GWP)		R-32/675		R-32/675		R-32/675		
Трубопровод хладагента	жидкость	OD	мм	-		-		-	
	газ	OD	мм	-		-		-	
	Длина трубопровода	Нар.-Внутр.	Макс.	м		50		50	
	Система	Эквивал.	м	30		30		30	
Электроснабжение	Фаза/ Частота/ Напряжение		Гц/В		1~/50/230				
Ток при 50 Гц	Макс. ток предохранителя (MFA)		А		16		20		

(1) EER/СОР в соответствии с требованиями Eurovent 2012

*Примечание: в колонках голубого цвета указаны предварительные данные

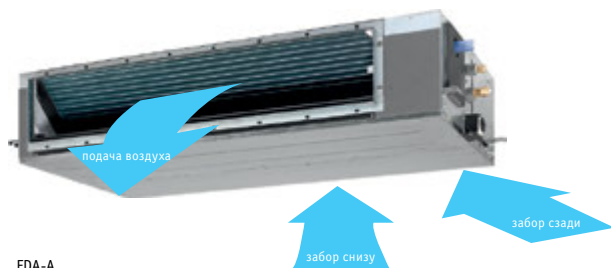

FDA-A

SkyAir Alpha-series
BLUEEVOLUTION

SkyAir Advance-series
BLUEEVOLUTION



RZAG100-140MV1/MY1



BRC1H519W
опция

- Идеален для помещений больших размеров
- Универсальный внутренний блок, совместим с наружными блоками на R-32 и R-410A
- Внешнее статическое давление до 200 Па облегчает использование гибких воздуховодов разной длины
- Возможность изменять ВСД через проводной пульт дистанционного управления позволяет оптимизировать объем поступающего воздуха
- Легко вписывается в любой интерьер: видны только решетки для забора и раздачи воздуха
- Снижение энергопотребления благодаря специально разработанному вентилятору с двигателем постоянного тока
- Прямое подключение DIII
- Гибкость монтажа: направление забора воздуха может быть изменено с заднего на нижнее, а также может быть использовано несколько воздуховодных решеток.
- Стандартный встроенный дренажный насос с высотой подъема 625 мм



Нагрев и охлаждение

FDA + RZAG/RZASG			Sky Air Alpha-series		Sky Air Advance-series	
			125A + 125MV1	125A + 125MY1	125A + 125MV1	125A + 125MY1
Холодопроизводительность	Ном.	кВт	12,1	12,1	12,1	12,1
Теплопроизводительность	Ном.	кВт	13,5	13,5	13,5	13,5
Сезонная энергоэффективность	Охлаждение	Класс энергоэффект.	-	-	-	-
		Расчетная нагрузка	кВт	12,1	12,1	12,1
	SEER		6,59	6,59	5,03	5,03
	Годовое энергопотребление	кВт·ч	1102	1102	1444	1444
Нагрев (для средних климатических условий)	Класс энергоэффект.		-	-	-	-
		Расчетная нагрузка	кВт	9,52	9,52	6,00
	SCOP/A		4,08	4,08	3,58	3,58
	Годовое энергопотребление	кВт·ч	3267	3267	2346	2346

НАРУЖНЫЙ БЛОК			FDA	125A	125A	125A	125A
Габариты	Блок	В x Ш x Г	мм	300 x 1400 x 700	300 x 1400 x 700	300 x 1400 x 700	300 x 1400 x 700
Масса	Блок		кг	45	45	45	45
Требуемое пространство между подвесным потолком и перекрытием			мм	350	350	350	350
Воздушный фильтр				сетка			
Декоративная панель	Модель			BYBS125DJW1	BYBS125DJW1	BYBS125DJW1	BYBS125DJW1
	Цвет			Белый	Белый	Белый	Белый
Расход воздуха	Габариты	В x Ш x Г	мм	55 x 1500 x 500	55 x 1500 x 500	55 x 1500 x 500	55 x 1500 x 500
	Масса	Выс./Низк.	кг	6,5	6,5	6,5	6,5
	Охлаждение	Выс./Низк.	м³/мин	39/28	39/28	39/28	39/28
Уровень звуковой мощности	Нагрев	Выс./Низк.	м³/мин	39/28	39/28	39/28	39/28
	Внешнее стат. давление вент.	Выс./Ном.	Па	200/50	200/50	200/50	200/50
Уровень звукового давления	Охлаждение	Ном.	дБ(А)	66	66	66	66
	Нагрев	Выс./Низк.	дБ(А)	40/33	40/33	40/33	40/33
Пульт управления	Нагрев	Выс./Низк.	дБ(А)	40/33	40/33	40/33	40/33
	Инфракрасный беспроводной			BRC4C65			
Электропитание	Проводной			BRC1H519 / BRC1E53A/B/C / BRC1D52			
	Фаза/ Частота/ Напряжение	Гц/В		1~/50/60/220-240/220			

НАРУЖНЫЙ БЛОК			RZAG/RZASG	125MV1	125MY1	125MV1	125MY1	
Габариты	Блок	В x Ш x Г	мм	1430 x 940 x 320	1430 x 940 x 320	990 x 940 x 320	990 x 940 x 320	
Масса	Блок		кг	92	92	70	70	
Уровень звуковой мощности	Охлаждение	Ном.	дБ(А)	69	69	71	71	
	Уровень звукового давления	Ном.	дБ(А)	50	50	53	53	
Диапазон рабочих температур	Нагрев	Ном.	дБ(А)	52	52	57	57	
	Охлаждение	Нар.воздух	Мин.-Макс.	°CDB	-20 ~ 52	-20 ~ 52	-15 ~ 46	-15 ~ 46
Хладагент	Нагрев	Нар.воздух	Мин.-Макс.	°CWB	-20 ~ 18	-15 ~ 18	-15 ~ 15,5	-15 ~ 15,5
	Тип/Потенциал глобального потепления (GWP)			R-32/675	R-32/675	R-32/675	R-32/675	
Трубопровод хладагента	Заправка		кг/TCO2Eq	3,75/2,53	3,75/2,53	2,60/1,76	2,60/1,76	
	жидкость	OD	мм	9,52	9,52	9,52	9,52	
	газ	OD	мм	15,9	15,9	15,9	15,9	
	Длина трубопровода	Нар.-Внутр.	Макс.	м	85	85	50	50
		Система	Эквивал.	м	100	100	70	70
Электропитание	Фаза/ Частота/ Напряжение	Гц/В		1~/50/220-240	3~/50/380-415	1~/50/220-240	3~/50/380-415	
Ток при 50 Гц	Макс. ток предохранителя (MFA)	А		32	16	32	16	

(1) EER/СОР в соответствии с требованиями Eurovent 2012

01

- Идеален для помещений больших размеров.
- Универсальный внутренний блок, совместим с наружными блоками на R-32 и R-410A.
- Внешнее статическое давление до 200 Па облегчает использование гибких воздуховодов разной длины.
- Возможность изменять ВСД через проводной пульт дистанционного управления позволяет оптимизировать объем поступающего воздуха.
- Легко вписывается в любой интерьер: видны только решетки для забора и раздачи воздуха.
- Снижение энергопотребления благодаря специально разработанному вентилятору с двигателем постоянного тока.
- Прямое подключение DIII.
- Гибкость монтажа: направление забора воздуха может быть изменено с заднего на нижнее, а также может быть использовано несколько воздухозаборных решеток.
- Стандартный встроенный дренажный насос с высотой подъема 625 мм.

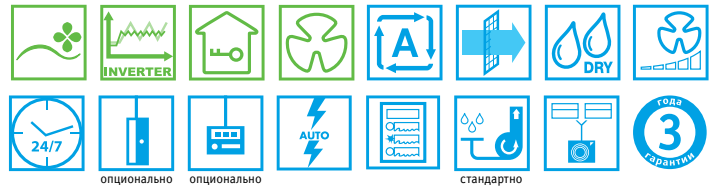
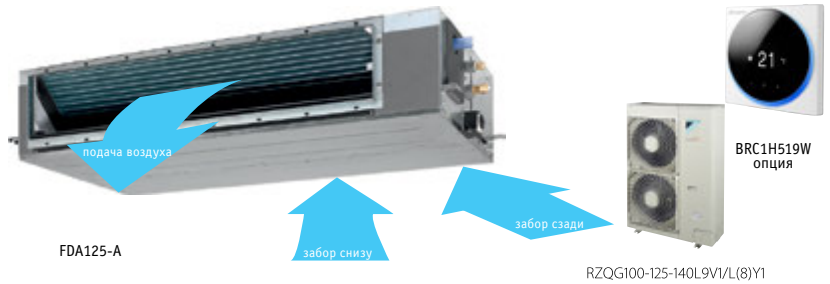

02

Нагрев и охлаждение

03

Эффективность	FDA + RZQG/RZQSG		FDA125A5VEB / RZQG125L9V1B	FDA125A5VEB / RZQG125L8Y1B	FDA125A5VEB / RZQSG125L9V1B	FDA125A5VEB / RZQSG125L8Y1B
Холодопроизводительность	Ном.	кВт			12.0	
Теплопроизводительность	Ном.	кВт			13.5	
Потребляемая мощность	Охлаждение	Ном.	кВт	3.20		3.74
	Нагрев	Ном.	кВт	3.53		3.85
Сезонная энергоэффективность	Охлаждение	Класс энергоэффективности		A+		A
		Расчетная нагрузка		12.0		
		SEER		5.81		5.20
	Годовое энергопотребление		кВт*ч	723		808
	Нагрев (для средних климатических условий)	Класс энергоэффективности		A+		A
		Расчетная нагрузка		кВт	12.7	
SCOP			4.21		3.90	
Годовое энергопотребление		кВт*ч	4,227		2,729	
Номинальная эффективность (охлаждение при номинальной нагрузке 35°/27°, нагрев при номинальной нагрузке 7°/20°)	EER		3.75		3.21	
	COP		3.83		3.51	
	Годовое энергопотребление	кВт*ч	1,600 (0,000)		1,870 (0,000)	
Класс энергоэфф.	Охлаждение/Нагрев		A / A		A / B	

04

Внутренний блок		FDA		125A	
Габариты	блок	В x Ш x Г	мм	300 x 1400 x 700	
Требуемое пространство	между подвесным потолком и перекрытием		мм	w350	
Масса	блок		кг	45	
Декоративная панель	Модель			BYBS125DJW1	
	Цвет			Белый (10Y9/0.5)	
	Габариты	В x Ш x Г	мм	55 x 1500 x 500	
	Масса		кг	6,5	
Воздушный фильтр	Тип		устойчивая к образованию плесени полимерная сетка		
Расход воздуха	Охлаждение	Выс./Низк.	м³/мин.	39/28	
	Нагрев	Выс./Низк.	м³/мин.	39/28	
Внешнее стат. давление вент.			Па	200/50	
Уровень звуковой мощности	Охлаждение		дБ(A)	66	
Уровень звукового давления	Охлаждение	Выс./Низк.	дБ(A)	40/33	
	Нагрев	Выс./Низк.	дБ(A)	40/33	
Хладагент	Тип		R-32 / R-410A		
Пульт управления	Инфракрасный беспроводной		BRC4C65		
	Проводной		BRC1H519 / BRC1E53A / BRC1E53B / BRC1E53C / BRC1D52		
Электропитание	Фаза/Частота/Напряжение		Гц/В	1~/50/60 / 220-240/220	

05

Наружный блок		RZQG/RZQSG		RZQG125L9V1 RZQG125L8Y1		RZQSG125L9V1		RZQSG125L8Y1		
Габариты	блок	В x Ш x Г	мм	1,430x940x320		990x940x320				
Масса	блок		кг	95	101	74	82			
Уровень звуковой мощности	Охлаждение		дБ(A)	67		70				
Уровень звукового давления	Охлаждение	Ном.	дБ(A)	51		54/-				
	Нагрев	Ном.	дБ(A)	53		58				
Диапазон рабочих температур	Охлаждение	Наружный воздух Мин.-Макс.	°CDB	-15 ~ 50	-15 ~ 50	-15 ~ 46		-15 ~ 46		
	Нагрев	Наружный воздух Мин.-Макс.	°CWB	-20 ~ 15,5	-20 ~ 15,5	-15 ~ 46		-15 ~ 46		
Хладагент	Тип/ Потенциал глобального потепления (GWP)		R-410A/2087,5							
	Заправка		кг/TCO2Eq	4,0/8,4						
Подсоединение трубопровода	Жидкость/Газ		мм	9,52/15,9						
	Длина трассы	Нар.-Внутр. Макс.	м	75						50
		Система Эквивал.	м	90						70
		Система без дозаправки	м	30						30
	Дополнительная заправка хладагента		кг/м	См. руководство по монтажу						
Перепад высот		Внутр.-Нар. Макс.	м	30						
Электропитание	Фаза/Частота/Напряжение		Гц/В	1~/50/220-240	3N~/50/380-415	1~/50/220-240	3N~/50/380-415			
Ток при 50 Гц	Макс. ток предохранителя (MFA)		A	40	25	32	16			



ABQ140C

AZQS140B8V1/BY1

В комплекте



INVERTER

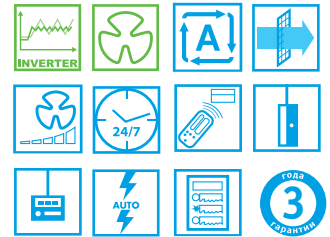

- Использование наружных блоков с инверторным управлением – это высокая энергоэффективность вашего кондиционера.
- Идеальное решение для магазинов, ресторанов и офисов, требующих максимального пространства на полу для расстановки мебели, декораций и фитинга.
- Легко вписывается в любой интерьер: видны только решетки для забора и раздачи воздуха.
- Компактные размеры позволяют легко установить его в узком пространстве между подвесным потолком и перекрытием.
- Простота монтажа и эксплуатации.
- Наружные блоки могут легко устанавливаться на крыше или террасе, а также просто у наружной стены.
- Наружные блоки для одиночной конфигурации.
- Воздушный фильтр задерживает частицы пыли, содержащиеся в воздухе, обеспечивая стабильное снабжение чистым воздухом.

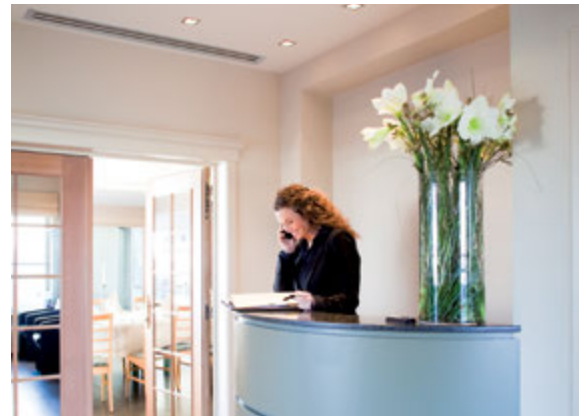

Нагрев и охлаждение

ВНУТРЕННИЙ БЛОК				ABQ140C	ABQ100C	ABQ125C	ABQ140C
Холодопроизводительность	Ном.		кВт	13,0	9,5	12,1	13,0
	Ном.		кВт	15,5	10,8	13,5	15,5
Потребляемая мощность	Охлаждение	Ном.	кВт	4,32	3,63	4,31	4,32
	Нагрев	Ном.	кВт	4,55	3,16	3,96	4,55
Сезонная энергоэффективность	Охлаждение	Класс энергоэффект.			B		-
		Расчетная нагрузка		кВт	9,50		-
		SEER			4,65		-
	Годовое энергопотребление		кВт·ч	716		-	
	Нагрев (для средних климатических условий)	Класс энергоэффект.			A		-
		Расчетная нагрузка		кВт	6,78		-
SCOP			3,80		-		
Годовое энергопотребление		кВт·ч	2498		-		
Номинальная эффективность (охлаждение при номинальной нагрузке 35°/27°, нагрев при номинальной нагрузке 7°/20°)	EER			3,01	2,62	2,81	3,01
	COP				3,42	3,41	
	Годовое энергопотребление		кВт·ч	2159	1813	2153	2159
Класс энергоэффект.		Охлаждение/Нагрев			D/B	C/B	
Габариты	Блок	В x Ш x Г	мм	378 x 541 x 1499	378 x 541 x 1045	378 x 541 x 1299	378 x 541 x 1499
Масса	Блок		кг	56	44	50	56
Расход воздуха	Охлаждение	Выс./Низк.	м³/мин	48,7/43,9/37,9	22,7/20,5/18,3	40,5/37,4/34,8	48,7/43,9/37,9
	Нагрев	Выс./Низк.	м³/мин	48,7/43,9/37,9	22,7/20,5/18,3	40,5/37,4/34,8	48,7/43,9/37,9
Внешн. стат. давление вент.	Выс./Ном./Низк./Малолушум.		Па	150/122/92/-	70/57/45/-	150/128/111/-	150/122/92/-
Уровень звуковой мощности	Охлаждение	Ном.	дБ(А)	60			-
	Нагрев	Ном.	дБ(А)	60			-
Уровень звукового давления	Охлаждение	Выс./Ном./Низк.	дБ(А)	55/53/50	41/38/36	53/52/50	55/53/50
	Нагрев	Выс./Ном./Низк.	дБ(А)	55/53/50	41/38/36	53/52/50	55/53/50
Трубопровод хладагента	Жидкость	НД	мм		9,52		
	Газ	НД	мм		15,9		
Электропитание	Фаза/ Частота/ Напряжение		Гц/В		1- / 50 / 220-240		

НАРУЖНЫЙ БЛОК				AZQS140B8V1	AZQS100BY1	AZQS125BY1	AZQS140BY1
Габариты	Блок	В x Ш x Г	мм	1430 x 940 x 320		990 x 940 x 320	1430 x 940 x 320
Масса	Блок		кг	102		82	101
Уровень звуковой мощности	Охлаждение	Ном.	дБ(А)		70		71
Уровень звукового давления	Охлаждение	Ном./Малолушум.	дБ(А)		53/-		54/-
	Нагрев	Ном.	дБ(А)	54	57	58	54
Диапазон рабочих температур	Охлаждение	Нар. воздух	Мин.-Макс. °CDB				
				-5,0~-46,0			
Хладагент	Нагрев	Нар. воздух	Мин.-Макс. °CWB				
				-15,0~-15,5			
Хладагент	Тип/Потенциал глобального потепления (GWP)			R-410A/4.0/1975	R-410A/2.9/1975	R-410A/4.0/1975	
Трубопровод хладагента	Длина трассы	Нар.-Внутр.	Макс.	м	50		
		Система	Эквивал.	м	70		
	Перепад высот	Внутр.-Нар.	Макс.	м	30,0		
		Внутр.-Внутр.	Макс.	м	0,5		
Электропитание	Фаза/ Частота/ Напряжение		Гц/В		3N- / 50 / 380-415		
Ток при 50 Гц	Макс. ток предохранителя (MFA)		А				
Подключение электропитания	к наружному блоку						

(1) EER/COP в соответствии с требованиями Eurovent 2012

Оптимальное распределение воздушного потока

01

Обработанный воздух будет распределяться равномерно по всему объему помещения через систему воздуховодов. Это позволяет создать в помещении приятную и комфортную атмосферу. Кроме этого, возможно одновременное кондиционирование воздуха в нескольких зонах при помощи всего лишь одного внутреннего блока.

Автоматический перезапуск с последними сохраненными параметрами

02

В случае неожиданного сбоя электропитания во время работы система перезапустится автоматически. Имеется 64 различные схемы восстановления (от 180 до 244 секунд), и система будет работать в соответствии с ранее заданными параметрами (рабочий режим, уставка и скорость вентилятора). Таким образом, после масштабного отключения электроэнергии все кондиционеры в здании будут включаться поочередно, а не одновременно, что позволит избежать высокого пускового тока.

03

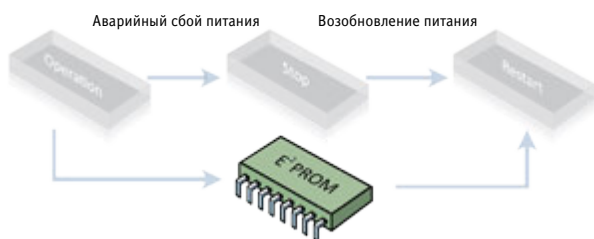

Настройки сохраняются на случай аварийного сбоя электропитания.

Двойная защита от протечки конденсата

Первый дренажный поддон имеет надежную теплоизоляцию; он имеет уклон для наилучшего отвода конденсата. Вспомогательный поддон встраивается в агрегат стандартной комплектации и обеспечивает дополнительную защиту от возможного протекания.

04



Основной дренажный поддон из полистирола с крышкой из ударопрочного полистирола.

Дополнительный дренажный поддон с изоляцией

Гибкость проектирования системы

Агрегат оснащается четырехскоростным двигателем вентилятора, что позволяет выбирать различное статическое давление при проектировании систем воздуховодов.

05

Самодиагностика

Микропроцессор позволяет выявлять и диагностировать любые неисправности системы. Они отображаются на экране проводного пульта кодами. Это облегчает процесс выявления неисправностей.





FDMQN60CXV



BRC51A61
в комплекте



RYN25/35CXV



RYN50/60CXV
RQ71CXV



RQ100/125/140DX

- › Равномерное распределение воздушного потока по всему объему помещения.
- › Гибкость проектирования системы: возможность выбора различного статического давления.
- › Проводной пульт BRC51A61 входит в стандартную комплектацию.
- › Автоматический перезапуск с последними сохраненными параметрами в случае сбоя электропитания.
- › Дренажная система с двойной степенью защиты.
- › Самодиагностика системы.



Нагрев и охлаждение

ВНУТРЕННИЙ БЛОК				FDMQN35CXV	FDMQN60CXV	FDMQN71CXV
Холодопроизводительность	Ном.	кВт		3,66	6,16	7,62
Теплопроизводительность	Ном.	кВт		3,52	6,45	7,62
EER				2,91	3,15	2,73
COP				3,18	3,39	3,27
Размеры	Блок	В x Ш x Г	мм	261 x 905 x 411	261 x 1200 x 411	285 x 1007 x 600
Вес	Блок		кг	22	26	40
Расход воздуха	Выс./Ном./Низк.		фут ³ /мин	410/370/250	690/660/535	850/810/770/710
Внешнее статическое давление вентилятора	Выс./Ном./Низк.		Па	29/20/10	29/20/10	98/78/68/59
Уровень звукового давления	Выс./Ном./Низк.		дБ(А)	37/34/29	40/39/36	44/41/38/34
Хладагент	Тип			R410A	R410A	R410A
Подсоединение труб	Жидкость	НД	мм	6,35	6,35	9,52
	Газ	НД	мм	12,70	15,88	15,88

НАРУЖНЫЙ БЛОК				RYN35CXV	RYN60CXV	RQ71CXV
Размеры	Блок	В x Ш x Г	мм	540 x 700 x 250	753 x 855 x 328	753 x 855 x 328
Вес	Блок		кг	30	50	57
Уровень звукового давления	Охлаждение	Ном.	дБ(А)	49	52	58
Хладагент	Тип			R410A	R410A	R410A
Трубопровод хладагента	Длина трассы	Макс.	м	12	15	15
	Перепад высот	Макс.	м	5	8	8
Подсоединение труб	Жидкость	НД	мм	6,35	6,35	6,35
	Газ	НД	мм	12,70	15,88	15,88
Подключение электропитания				к внутреннему блоку	к наружному и внутреннему блокам	к наружному и внутреннему блокам

Нагрев и охлаждение

ВНУТРЕННИЙ БЛОК				FDMQN100CXV	FDMQN125CXV	FDMQN140CXV
Холодопроизводительность	Ном.	кВт		11,43	13,19	16,12
Теплопроизводительность	Ном.	кВт		12,02	13,77	16,12
EER				2,82	2,87	3,01
COP				3,25	3,41	3,41
Размеры	Блок	В x Ш x Г	мм	305 x 1302 x 638	378 x 1299 x 541	378 x 1499 x 541
Вес	Блок		кг	49	50	56
Расход воздуха	Оч.выс./Выс./Ном./Низк.		фут ³ /мин	1280/1160/1050/920	1430/1320/1230/1130	1720/1550/1340/1170
Внешнее статическое давление вентилятора	Оч.выс./Выс./Ном./Низк.		Па	118/96/78/61	147/126/109/92	147/120/90/69
Уровень звукового давления	Оч.выс./Выс./Ном./Низк.		дБ(А)	52/49/47/45	54/53/52/51	54/52/50/46
Хладагент	Тип			R410A	R410A	R410A
Подсоединение труб	Жидкость	НД	мм	9,52	9,52	9,52
	Газ	НД	мм	15,88	15,88	19,05

НАРУЖНЫЙ БЛОК				RQ100DX	RQ125DX	RQ140DX
Размеры	Блок	В x Ш x Г	мм	852 x 1030 x 400	852 x 1030 x 400	852 x 1030 x 400
Вес	Блок		кг	95	98	105
Уровень звукового давления	Охлаждение	Ном.	дБ(А)	58	60	65
Хладагент	Тип			R410A	R410A	R410A
Подсоединение труб	Жидкость	НД	мм	9,52	9,52	9,52
	Газ	НД	мм	15,88	15,88	19,05
Трубопровод хладагента	Длина трассы	Макс.	м	45	45	35
	Перепад высот	Макс.	м	25	25	15
Электропитание	Фаза / Частота / Напряжение			Гц / В		
Подключение электропитания				к наружному блоку	к наружному блоку	к наружному блоку

* Модель доступна только у дистрибьютора United Elements



01



FDQ200,250B



RZQ200,250C



BRC1E53C
опционально



BRC1D52
опционально



BRC1H519W
опция



02

- › Режим работы во время вашего отсутствия позволяет сэкономить электроэнергию.
- › Внешнее статическое давление до 250 Па обеспечивает большую протяженность системы каналов и гибкость в применении: идеальное решение для больших помещений.
- › Легко вписывается в любой интерьер: видны только решетки для забора и раздачи воздуха.
- › До 26,4 кВт в режиме нагрева.
- › Стандартный воздушный фильтр: задерживает частицы пыли, содержащиеся в воздухе, обеспечивая стабильное снабжение чистым воздухом.

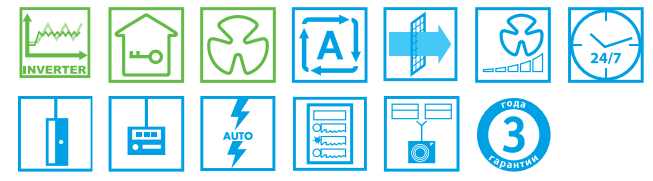

03

Нагрев и охлаждение

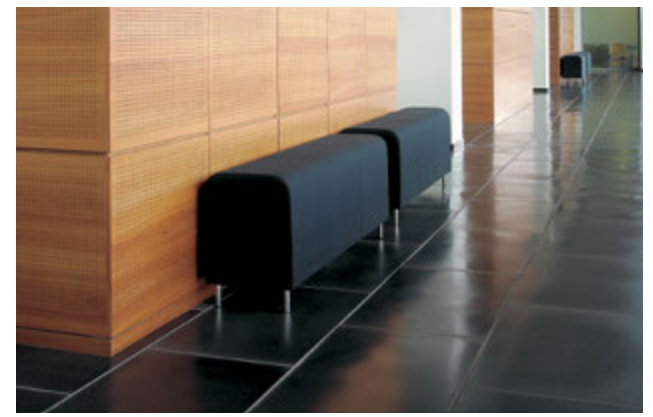

04

ВНУТРЕННИЙ БЛОК				FDQ200B	FDQ250B
Холодопроизводительность	Номинальная		кВт	20,0	24,1
Теплопроизводительность	Номинальная		кВт	23,0	26,4
Потребляемая мощность	Охлаждение	Номинальная	кВт	6,23	8,58
	Нагрев	Номинальная	кВт	6,74	8,22
EER				3,21	2,81
COP				3,41	3,21
Корпус	Цвет			Неокрашенный	
Размеры	Блок	В x Ш x Г	мм	450 x 1400 x 900	
Требуемое пространство между подвесным потолком и перекрытием >			мм	450	
Вес	Блок		кг	89,0	94,0
Расход воздуха	Охлаждение	Ном.	м³/мин	69,0	89,0
		Нагрев	Ном.	м³/мин	69,0
Внешнее стат. давление вент.	Выс./Ном./Низк.		Па	250/250/250	
Уровень звуковой мощности	Охлаждение	Ном.	дБ(А)	81,0	82,0
Уровень звукового давления	Охлаждение	Выс.	дБ(А)	45,0	47,0
		Нагрев	Низк.	дБ(А)	45,0
Хладагент	Тип			R410A	
Подсоединение труб	Жидкость	НД	мм	9,52	12,7
	Газ	НД	мм		22,2
	Дренаж	НД	мм		25
Электропитание	Фаза / Частота / Напряжение		Гц / В	1- / 50 / 230	
Подключение электропитания				к внутреннему блоку	к внутреннему блоку

05

НАРУЖНЫЙ БЛОК				RZQ200C	RZQ250C
Размеры	Блок	В x Ш x Г	мм	1680 x 930 x 765	
Вес	Блок		кг	183	184
Расход воздуха	Охлаждение	Ном.	м³/мин	171	171
		Нагрев	Ном.	м³/мин	171
Внешнее стат. давление вент.	Макс.		Па	78	78
Уровень звуковой мощности	Охлаждение	Ном.	дБ(А)	78	78
Рабочий диапазон	Охлаждение	Нар.воздух	Мин.-Макс.	°CDB	-5,0~-46,0
		Нагрев	Нар.воздух	Мин.-Макс.	°CWB
Хладагент	Тип			R410A	
Подсоединение труб	Перепад высот	Внутр.-Нар.	Макс.	м	-
	Общая дл. трубопровода	Система	Фактическая	м	100
Электропитание	Фаза / Частота / Напряжение		Гц / В	3N~ / 50 / 380-415	
Ток при 50 Гц	Макс. ток предохранителя (MFA)		А	20	
Подключение электропитания				к наружному блоку	к наружному блоку

(1) EER/COP в соответствии с требованиями Eurovent 2012

Незаметная работа

Агрегаты FD(Y)MP-DXV, устанавливаемые в подпотолочном пространстве, призваны обеспечивать более комфортный и здоровый микроклимат в помещении, оставаясь при этом незаметными. Это позволяет людям дышать очищенным воздухом, не жертвуя при этом ни свободным пространством, ни дизайном.



Простота обслуживания

В рамках философии простого сервисного обслуживания модели FD(Y)MP-DXV разработаны специально для облегчения доступа ко внутренним узлам системы. Доступ к внутренним компонентам системы (электродвигателю вентилятора или крыльчатке) обеспечивается с обеих сторон или с нижней части агрегата.



Высокая степень защиты

Каждый агрегат серии FD(Y)MP-DXV оснащается защитным устройством: поплавковым реле для защиты агрегата от возможных проблем с протечками конденсата внутри системы. Когда уровень конденсата достигнет критической отметки, реле уровня жидкости сработает, и сигнал будет передан на микропроцессорный контроллер для остановки компрессора и для отправки сообщения о неисправности на проводной пульт.

Гибкость проектирования системы

Агрегат оснащается четырехскоростным двигателем вентилятора, что позволяет выбирать различное статическое давление при проектировании систем воздуховодов.

Стандартный проводной пульт



Серия FD(Y)MP-DXV в стандартной комплектации поставляется с проводным пультом BRC51A61, которое обеспечивает широкий спектр функций управления, включая таймер недельного программирования, таймер на сутки, самодиагностика с выводом кода неисправности на дисплей и т.д.

BRC51A61 (H/P)

01



FD(Y)MP75/100DXV



BRC51A61
в комплекте

ЭКСКЛЮЗИВНАЯ СЕРИЯ



RCYP75/100EXY



02

- › Малая высота и компактность.
- › Простота сервисного обслуживания: доступ к внутренним компонентам обеспечивается с обеих сторон или с нижней части агрегата.
- › Проводной пульт BRC51A61 входит в стандартную комплектацию.
- › Легко вписывается в любой интерьер: видно только решетки для забора и раздачи воздуха.
- › Гибкость проектирования системы. Агрегат оснащается четырехскоростным двигателем вентилятора, что позволяет выбирать различное статическое давление при проектировании систем воздуховодов.
- › Высокая степень защиты. Серия оснащается поплавковым реле для защиты агрегата от возможных проблем с переполнением конденсата внутри системы.



03

Нагрев и охлаждение

04

ВНУТРЕННИЙ БЛОК				FDYMP75DXV		FDYMP100DXV	
Холодопроизводительность	Номинальная	кВт		21,98		29,31	
Теплопроизводительность	Номинальная	кВт		24,62		32,24	
EER				2,72		2,54	
COP				2,96		3,02	
Корпус	Цвет			Неокрашенный			
Размеры	Блок	В x Ш x Г	мм	430 x 1370 x 710		430 x 1599 x 710	
Вес	Блок		кг	92		119	
Расход воздуха	Охлаждение	Оч.выс./Выс./Ном./Низк.	фут ³ /мин	2250/1950/1600/1250		3000/2600/2100/1700	
Внешнее стат. давление вент.	Оч.выс./Выс./Ном./Низк.		Па	196/137/98/69			
Уровень звукового давления	Охлаждение	Оч.выс./Выс./Ном./Низк.	дБ(А)	52/52/48/43		55/54/52/48	
Хладагент	Тип			R407C			
Подсоединение труб	Жидкость	НД	мм	12,7		15,88	
	Газ	НД	мм	25,40		28,58	
Подключение электропитания				к наружному блоку			

05

НАРУЖНЫЙ БЛОК				RCYP75EXY		RCYP100EXY	
Размеры	Блок	В x Ш x Г	мм	1041 x 981 x 981			
Вес	Блок		кг	170		184	
Уровень звукового давления	Охлаждение	Ном.	дБ(А)	64			
Хладагент	Тип			R407C			
Подсоединение труб	Жидкость	НД	мм	12,7		15,88	
	Газ	НД	мм	25,40		28,58	
Трубопровод хладагента	Длина трассы	Макс.	м	35		35	
	Перепад высот	Макс.	м	20		20	
Электропитание	Фаза / Частота / Напряжение		Гц / В	3N~ / 50 / 380-415			
Подключение электропитания				к наружному блоку			

* Модель доступна только у дистрибьютора United Elements

Высочайшая мощность

Уникальный модельный ряд канальных кондиционеров включает модели мощностью до 170 кВт.

Качество, на которое вы можете рассчитывать

Качество канальных сплит-систем серии FD(G)YP обеспечивается и гарантируется особой методикой тестирования:

- 100% оборудования проходит гелиевую проверку на предмет протечек
- Медные трубки проходили проверку давлением разрыва, которое как минимум в 3 раза превышает рабочее давление хладагента.
- Все используемые в системах компоненты проходят проверку в заводских лабораториях.
- Каждый агрегат проходит полную проверку перед выходом с производственной линии. Таким образом обеспечивается соответствие оборудования стандартам компании Daikin.

Конструкция корпуса

Корпусы внутренних и наружных блоков изготавливаются из погодостойчивой гальванически оцинкованной мягкой стали с эпоксидным полиэфирным порошковым покрытием; корпуса подходят для суровых погодных условий. Для удобства обслуживания сервисная панель предусмотрена как для внутренних, так и для наружных блоков.

Направление подачи воздуха в помещение

Возможность менять направление подачи воздуха из внутреннего блока позволяет подстраивать систему под самые разнообразные архитектурные планировки.

Возможность замены привода

Параметры внешнего статического давления и расхода воздуха можно менять. (только для моделей с ременным приводом)

Простота доступа к клапанам

Нет необходимости открывать корпус агрегата для доступа к линиям нагнетания и всасывания.

Изоляция

Полиэтиленовая огнеупорная изоляция используется на всех поверхностях, подвергающихся образованию конденсата. Она защищает от воздействия влаги и проникновения воды. Полиэтиленовая изоляция (вид пенопласта с закрытыми порами) имеет следующие преимущества:

- Прочная внешняя поверхность, защищающая от скопления пыли.
- Высокая прочность сопротивления проколу по сравнению с минеральной ватой.
- Поверхность при необходимости легко чистится, что защищает от распространения микробов.

Хладагент

Наружные блоки поставляются заправленными азотом. При монтаже требуется заправить систему хладагентом R407C в соответствии с требованиями руководства.

Компоненты системы

- Расширительное устройство: Электронно-расширительные клапаны входят в стандартную комплектацию. Для повышения производительности системы в режимах охлаждения и обогрева (для реверсивных моделей) используется двойной электронно-расширительный клапан.
- Компрессор: Каждый спиральный компрессор высокой эффективности герметичен, имеет низкий уровень шума и устанавливается на резиновых опорах для снижения вибрации.
- Вентилятор испарителя: Динамически сбалансированный вентилятор с загнутыми вперед лопатками и шкивом (который может заменяться по месту) соответствует проектным требованиям к притоку воздуха.
- Лопasti вентилятора конденсатора: крыльчатки осевых вентиляторов диаметром 32 и 36 дюймов существенно понижают уровень звукового давления.
- Электродвигатель вентилятора конденсатора: IP20 для RCP75/100DX1 и RCYP75/100EXY1, IP54 для RCP125/150DX1 и RCYP125/150EXY1.

Большая протяженность трубной линии

Стандартная максимальная длина трубной линии для канальных систем серии FD(G)YP составляет 35 м для моделей «только охлаждение» и 45 м для реверсивных моделей. При этом в случае особых проектных требований можно выбрать модель «только охлаждение» с более протяженной длиной трассы.

Защитные функции

- Защита по высокому и низкому давлению.
- Защита компрессора и электродвигателя по превышению тока.
- Индикация ошибок датчика.
- Для выявления потенциальной ошибки фазировки или отсутствия фазы при монтаже и эксплуатации используется определитель последовательности фаз.

Управление

В стандартной комплектации агрегаты оснащаются микропроцессорным контроллером, который предусматривает управление следующими функциями:

- выбор режима
- температурная уставка
- таймер
- индикация кода ошибки.

Автоматический перезапуск

При останове агрегата в случае аварийного сбоя электропитания система автоматически возобновит работу с последними заданными установками. Если на объекте установлено несколько агрегатов, подключенных к одному источнику питания, то их компрессоры будут включаться поочередно.

Стандартный проводной пульт

Система с одним конденсатором – FD(Y)P



BRC51B63

Система с несколькими конденсаторами – 2FD(Y)P, 2FG(Y)P, 3FGYP, 4FG(Y)P



BRC51C61

01



FDYP125/150EXY



BRC51B63
в комплекте



BRC51C61
в комплекте



RCYP75/100/125/150EXY



- > Широкий модельный ряд высокой производительности.
- > Гибкие возможности сочетания внутренних и наружных блоков.
- > Изменение направления подачи воздуха.
- > Система с одним конденсатором: проводной пульт BRC51B63 (реверсивный) входит в стандартную комплектацию.
- > Система с несколькими конденсаторами: проводной пульт BRC51C61 (реверсивные и холодные модели) входит в стандартную комплектацию.
- > Частичная нагрузка для систем с более чем 2 наружными блоками.
- > Заменяемый комплект привода (предоставляется заказчиком) для моделей с ременным приводом.



02 Нагрев и охлаждение

ВНУТРЕННИЙ БЛОК				FDYP125EXY	FDYP150EXY	2FDYP150EXY	2FDYP200EXY	2FGYP250EXY	2FGYP300EXY
Холодопроизводительность	Номинальная	кВт		31,65	42,50	42,79	53,34	63,31	84,99
Теплопроизводительность	Номинальная	кВт		36,34	43,96	47,48	63,89	72,68	87,92
EER				2,60	2,79	2,75	2,30	2,50	2,72
COP				3,27	3,13	2,97	2,98	3,13	3,05
Корпус	Цвет			Неокрашенный					
Размеры	Блок	В x Ш x Г	мм	710 x 1694 x 775	710 x 1973 x 775	710 x 1973 x 775	885 x 1794 x 850	1231 x 1766 x 1069	1231 x 1766 x 1069
Вес	Блок		кг	155	175	175	220	343	343
Расход воздуха	Охлаждение	Ном.	фут ³ /мин	3750	4500	4500	6400	8000	9000
Внешнее стат. давление вент.	Выс./Ном./Низк.		Па	150	150	150	150	200	200
Уровень звукового давления	Охлаждение	Выс.	дБ(А)	58	59	59	61	63	66
Хладагент	Тип			R407C					
Подсоединение труб	Жидкость	НД	мм	15,88	15,88	12,70	15,88	15,88	15,88
	Газ	НД	мм	34,92	34,92	25,40	28,58	34,92	34,92
Электропитание	Фаза / Частота / Напряжение		Гц / В	3N~ / 50 / 380-415					

НАРУЖНЫЙ БЛОК				RCYP125EXY	RCYP150EXY	RCYP75EXY x 2	RCYP100EXY x 2	RCYP125EXY x 2	RCYP150EXY x 2
Размеры	Блок	В x Ш x Г	мм	1041 x 1083 x 1083	1142 x 1083 x 1083	1041 x 981 x 981	1041 x 981 x 981	1041 x 1083 x 1083	1142 x 1083 x 1083
Вес	Блок		кг	197	268	170	184	197	268
Уровень звукового давления	Охлаждение	Ном.	дБ(А)	66	67	64	64	66	67
Хладагент	Тип			R407C					
Подсоединение труб	Жидкость	НД	мм	15,88	15,88	12,70	15,88	15,88	15,88
	Газ	НД	мм	34,92	34,92	25,40	28,58	34,92	34,92
Трубопровод хладагента	Длина трассы	Макс.	м	35	35	35	35	35	35
	Перепад высот	Макс.	м	20	20	20	20	20	20
Электропитание	Фаза / Частота / Напряжение		Гц / В	3N~ / 50 / 380-415					
Подключение электропитания				к наружному и внутреннему блокам					

Нагрев и охлаждение

ВНУТРЕННИЙ БЛОК				3FGYP300EXY	3FGYP350EXY	4FGYP400EXY	3FGYP450EXY	4FGYP500EXY	4FGYP600EXY
Холодопроизводительность	Номинальная	кВт		80,01	89,98	106,68	126,61	127,49	169,99
Теплопроизводительность	Номинальная	кВт		95,84	104,63	127,78	131,89	145,37	175,85
EER				2,28	2,41	2,30	2,70	2,49	2,69
COP				2,95	3,04	2,98	3,05	3,09	3,01
Корпус	Цвет			Неокрашенный					
Размеры	Блок	В x Ш x Г	мм	1231 x 1766 x 1069	1486 x 2022 x 1069	1486 x 2174 x 1336	1486 x 2174 x 1336	1486 x 2174 x 1336	1978 x 2174 x 1775
Вес	Блок		кг	343	440	513	564	606	991
Расход воздуха	Охлаждение	Ном.	фут ³ /мин	9000	10 500	12 000	13 500	15 000	18 000
Внешнее стат. давление вент.	Выс./Ном./Низк.		Па	200	200	200	250	250	300
Уровень звукового давления	Охлаждение	Выс.	дБ(А)	66	66	66	68	68	70
Хладагент	Тип			R407C					
Подсоединение труб	Жидкость	НД	мм	15,88	15,88	15,88	15,88	15,88	15,88
	Газ	НД	мм	28,58	28,58 [34,92]	28,58	34,92	34,92	34,92
Электропитание	Фаза / Частота / Напряжение		Гц / В	3N~ / 50 / 380-415					

НАРУЖНЫЙ БЛОК				RCYP100EXY x 3	RCYP100EXY + [RCYP125EXY] x 2	RCYP100EXY x 4	RCYP150EXY x 3	RCYP125EXY x 4	RCYP150EXY x 4
Размеры	Блок	В x Ш x Г	мм	1041 x 981 x 981	1041 x 981 x 981 [1142 x 1083 x 1083]	1041 x 981 x 981	1142 x 1083 x 1083	1041 x 1083 x 1083	1142 x 1083 x 1083
Вес	Блок		кг	184	184 [197]	184	268	197	268
Уровень звукового давления	Охлаждение	Ном.	дБ(А)	64	64 [66]	64	67	66	67
Хладагент	Тип			R407C					
Подсоединение труб	Жидкость	НД	мм	15,88	15,88	15,88	15,88	15,88	15,88
	Газ	НД	мм	28,58	28,58 [34,92]	28,58	34,92	34,92	34,92
Трубопровод хладагента	Длина трассы	Макс.	м	35	35	35	35	35	35
	Перепад высот	Макс.	м	20	20	20	20	20	20
Электропитание	Фаза / Частота / Напряжение		Гц / В	3N~ / 50 / 380-415					

* Модель доступна только у дистрибьютора United Elements

Самые комфортные кассетные модели
стали еще лучше



Новая круглопоточная кассетная модель

- › Более крупные створки и усовершенствованная логика работы датчиков улучшают равномерность распределения воздуха в помещении.
- › Самый широкий выбор панелей для кассетных моделей (до 8 вариантов).
- › Уже известные преимущества: **круговая раздача воздуха 360°** и **интеллектуальные датчики**.
- › Панели с **автоматической очисткой** представлены в черном и белом исполнении.



Черная панель
с автоматической очисткой



Черная дизайнерская
панель



Полностью белая
стандартная панель



Белая дизайнерская
панель

NEW

Самый широкий выбор декоративных панелей для соответствия интерьеру и типу помещения

Стандартные панели представлены в черном и белом исполнении

- Уникальные круглопоточные модели Daikin с подачей воздушного потока на 360°, увеличенными створками и опциональными интеллектуальными датчиками



BYCQ140E
стандартная белая панель



BYCQ140EW
полностью белая панель



BYCQ140EB
черная панель

Панели с автоматической очисткой представлены в черном и белом исполнении

- Уникальные круглопоточные модели Daikin с автоматической очисткой панели, увеличенными створками и опциональными интеллектуальными датчиками.
- Для запыленных зон (к примеру, магазинов одежды и книжных магазинов) предусмотрена панель с фильтром более тонкой очистки.



BYCQ140EG
Белая панель
с автоматической очисткой



BYCQ140EG(F)
Белая панель
с автоматической очисткой
и фильтром тонкой очистки



BYCQ140EGFB
Черная панель
с автоматической очисткой
и фильтром тонкой очистки

Дизайнерская панель в белом и черном исполнении

- Новая линейка дизайнерских панелей, скрывающих воздухозаборные решетки для более стильного внешнего вида.
- С подачей воздушного потока на 360°, увеличенными створками и опциональными интеллектуальными датчиками.



BYCQ140EP
белая дизайнерская панель



BYCQ140EPB
черная дизайнерская панель



SkyAir Alpha-series
BLUEEVOLUTION

Круговая раздача воздуха для оптимальной эффективности и комфорта, увеличенный COP

- Круглопоточный кассетный блок обеспечивает более комфортную среду и дает существенную экономию потребления энергии в режиме нагрева для коммерческих помещений.
- Универсальный внутренний блок, совместим с наружными блоками на R-32 и R-410A.
- Технология R-32 Bluevolution снижает негативное влияние на окружающую среду на 68% по сравнению с R-410A, приводит к снижению электропотребления за счет большей энергоэффективности и уменьшает объем заправки фреона на 16%.
- Система автоматической очистки фильтра снижает энергопотребление и затраты на обслуживание. Доступны 2 типа фильтров – стандартный и фильтр тонкой очистки.
- 2 опциональных датчика (датчик движения и датчик пола) позволяют повысить энергоэффективность и уровень комфорта.
- Индивидуальное управление заслонками дает возможность настроить распределение воздушного потока под любую конфигурацию помещения.
- Большой выбор панелей: дизайнерские, стандартные, с автоочисткой в белом (RAL9010) и (RAL9005) черном цветах.
- 5 скоростей вращения вентилятора.
- Снижение энергопотребления благодаря специальной конструкции теплообменника, мотора вентилятора и дренажного насоса. Комплект для подмеса свежего воздуха (опция).
- Возможность подключения дополнительных воздуховодов позволяет оптимизировать раздачу воздуха в помещениях нестандартной конфигурации или раздать воздух в небольшие помещения, расположенные рядом.
- Встроенный дренажный насос.



FCANG-H



RZAG100-140MV1_MY1



BRC1H519W опция



Белая панель



Белая дизайнерская панель



Черная панель



Черная дизайнерская панель

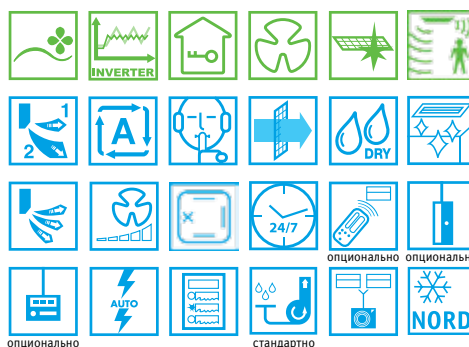

Нагрев и охлаждение

		FCANG + RZAG	71H + 71MV1	100H + 100MV1	125H + 125MV1	140H + 140MV1	71H + 71MY1	100H + 100MY1	125H + 125MY1	140H + 140MY1	
Холодопроизводительность	Ном.	кВт	6,80	9,50	12,1	13,4	6,80	9,50	12,1	13,4	
Теплопроизводительность	Ном.	кВт	7,50	10,8	13,5	15,5	7,50	10,8	13,5	15,5	
Сезонная энергоэффективность	Охлаждение	Класс энергоэфф.	A++		-		A++		-		
		Расчетная нагрузка	кВт	6,80	9,50	12,1	13,4	6,80	9,50	12,1	13,4
		SEER		7,72	7,35	8,02	7,93	7,72	7,35	8,02	7,93
		Годовое энергопотребление	кВт·ч	308	452	905	1,014	308	452	905	1,014
	Нагрев (для средних климатических условий)	Класс энергоэфф.	A++		-		A++		-		
	Расчетная нагрузка	кВт	4,70		9,52		4,70		9,52		
	SCOP/A		4,61	4,81	4,53	4,44	4,61	4,81	4,53	4,44	
	Годовое энергопотребление	кВт·ч	1427	2771	2942	3002	1427	2771	2942	3002	

ВНУТРЕННИЙ БЛОК		FCANG	71H	100H	125H	140H	71H	100H	125H	140H	
Габариты	Блок В x Ш x Г	мм	288 x 840 x 840								
Масса	Блок	кг	25								
Декоративная панель	Модель		Стандартные панели: BYCQ140E – белая с серыми створками / BYCQ140EW – полностью белая / BYCQ140EB – черная Панели с автоочисткой (F – тонкая очистка): BYCQ140EG(F) – белая / BYCQ140EGFB – черная Дизайнерские панели: BYCQ140EP – белая / BYCQ140EPB – черная								
	Габариты	В x Ш x Г	мм	Стандартная панель: 50 x 950 x 950 / Панель с автоочисткой: 130 x 950 x 950 / Дизайнерская панель: 50x950x950							
Расход воздуха	Охлаждение	Низк. /Средн. /Выс.	м³/мин	12,2/16,7/21,2	19,0/25,7/32,3	19,9/26,7/33,5	21,1/27,3/33,5	12,2/16,7/21,2	19,0/25,7/32,3	19,9/26,7/33,5	21,1/27,3/33,5
		Нагрев	Низк. /Средн. /Выс.	м³/мин	12,2/16,7/21,2	19,0/25,7/32,3	19,9/26,7/33,5	21,1/27,3/33,5	12,2/16,7/21,2	19,0/25,7/32,3	19,9/26,7/33,5
Уровень звуковой мощности	Охлаждение	дБ(A)	53		61		53		61		
	Нагрев	дБ(A)	53		61		53		61		
Уровень звукового давления	Охлаждение	Низк. /Выс.	дБ(A)	29/36	33/44	35/45	37/45	29/36	33/44	35/45	37/45
	Нагрев	Низк. /Выс.	дБ(A)	29/36	33/44	35/45	37/45	29/36	33/44	35/45	37/45
Пульт управления	Инфракрасный беспроводной		BRC7FA532F / BRC7FA532FB								
	Проводной		BRC1H519W/S/K / BRC1E53A/B/C / BRC1D52								
Электропитание	Фаза/ Частота/ Напряжение	Гц/В	1~/50/60/220-240/220								

НАРУЖНЫЙ БЛОК		RZAG	71MV1	100MV1	125MV1	140MV1	71MY1	100MY1	125MY1	140MY1
Габариты	Блок В x Ш x Г	мм	990 x 940 x 320		1430 x 940 x 320		990 x 940 x 320		1430 x 940 x 320	
Масса	Блок	кг	70		92		70		92	
Уровень звуковой мощности	Охлаждение	дБ(A)	64	66	69	70	65	66	69	70
	Нагрев	дБ(A)	46	47	50	51	46	47	50	51
Диапазон рабочих температур	Охлаждение	Нар.воздух	Мин.-Макс.	-20~52						
	Нагрев	Нар.воздух	Мин.-Макс.	-20~18						
Хладагент	Тип/Потенциал глобального потепления (GWP)		R-32/675							
	Заряд	кг/TCO2Eq	2,95/1,99		3,75/2,53		2,95/1,99		3,75/2,53	
Трубопровод хладагента	Жидкость / Газ	мм	9,52/15,9							
	Длина трассы	Нар.-Внутр.	м	55		85		55		85
		Система	м	75		100		75		100
	Дополнительный расход хладагента	кг/м	40							
	Перепад высот	Внутр.-Нар.	м	См. руководство 30						
Электропитание	Фаза/ Частота/ Напряжение	Гц/В	1~/50/220-240				3~/50/380-415			

01

- Комбинация с наружным блоком серии Alpha гарантирует перво-классное качество и лучшие энергоэффективность и технические характеристики
- Универсальный внутренний блок, совместим с наружными блоками на R-32 и R-410A
- Система автоматической очистки фильтра снижает энергопотребление и затраты на обслуживание.
- 2 опциональных датчика (датчик движения и датчик пола) позволяют повысить энергоэффективность и уровень комфорта.
- Индивидуальное управление заслонками дает возможность настроить распределение воздушного потока под любую конфигурацию помещения.
- Большой выбор панелей: дизайнерские, стандартные, с автоочисткой в белом (RAL9010) и (RAL9005) черном цветах.
- 5 скоростей вращения вентилятора
- Снижение энергопотребления благодаря специальной конструкции теплообменника, мотора вентилятора и дренажного насоса
- Комплект для подмеса свежего воздуха (опция)
- Возможность подключения дополнительных воздуховодов позволяет оптимизировать раздачу воздуха в помещениях нестандартной конфигурации или раздать воздух в небольшие помещения, расположенные рядом.
- Встроенный дренажный насос

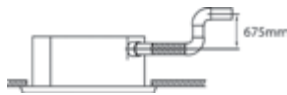

FCAG-B



RZAG100-140MV1_MY1



BRC1H519W опция



Белая панель



Белая дизайнерская панель



Черная панель



Черная дизайнерская панель

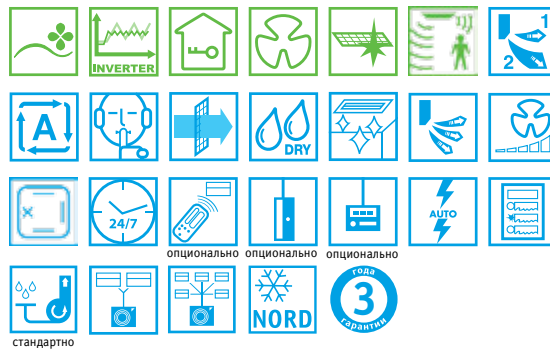

02

Нагрев и охлаждение

03

		FCAG + RZAG	35B + 35B	50B + 50B	60B + 60B	71B + 71MV1	100B + 100MV1	125B + 125MV1	140B + 140MV1	71B + 71MY1	100B + 100MY1	125B + 125MY1	140B + 140MY1	
Холодопроизводительность	Ном.	кВт	3,5	5,0	6,0	6,80	9,50	12,1	13,4	6,80	9,50	12,1	13,4	
Теплопроизводительность	Ном.	кВт	4,0	5,8	7,0	7,50	10,8	13,5	15,5	7,50	10,8	13,5	15,5	
Сезонная энергоэффективность	Охлаждение	Класс энергоэффект.	A++				A++				A++			
		Расчетная нагрузка кВт	3,5	5,0	6,0	6,80	9,50	12,1	13,4	6,80	9,50	12,1	13,4	
	SEER	7,30	6,80	6,60	6,86	7,14	7,80	7,17	6,86	7,14	7,80	7,17	7,17	
	Годовое энергопотребление	кВт·ч	-	-	-	347	466	931	1,121	347	466	931	1,121	
Нагрев (для средних климатических условий)	Охлаждение	Класс энергоэффект.	A+				A+				A+			
		Расчетная нагрузка кВт	3,30	4,30	4,60	4,70	7,80	9,52	4,70	7,80	7,80	9,52	4,70	7,80
	SCOP/A	4,30	4,30	4,25	4,41	4,61	4,34	4,41	4,61	4,34	4,41	4,61	4,34	
	Годовое энергопотребление	кВт·ч	-	-	-	1492	2369	3071	1492	2369	3071	-	-	

04

ВНУТРЕННИЙ БЛОК		FCAG	35B	50B	60B	71B	100B	125B	140B	71B	100B	125B	140B	
Габариты	Блок В x Ш x Г	мм	204x840x840				246x840x840				204x840x840			
Масса	Блок	кг	18	19	21	21	24	24	21	24	24	24	24	
Декоративная панель	Модель		Стандартные панели: BYCQ140E – белая с серыми створками / BYCQ140EW – полностью белая / BYCQ140EB – черная Панели с автоочисткой (F – тонкая очистка): BYCQ140EG(F) – белая / BYCQ140EG(FB) – черная Дизайнерские панели: BYCQ140EP – белая / BYCQ140EPB – черная											
	Габариты	В x Ш x Г	Стандартная панель: 50 x 950 x 950 / Панель с автоочисткой: 130 x 950 x 950 / Дизайнерская панель: 50x950x950											
Расход воздуха	Охлаждение	Низкий / Средний / Высокий	Стандартная панель: 5,4 / Панель с автоочисткой: 10,3 / Дизайнерская панель: 5,4											
		Нагрев	Стандартная панель: 5,4 / Панель с автоочисткой: 10,3 / Дизайнерская панель: 5,4											
Уровень звуковой мощности	Охлаждение	Низкий / Средний / Высокий	Стандартная панель: 5,4 / Панель с автоочисткой: 10,3 / Дизайнерская панель: 5,4											
		Нагрев	Стандартная панель: 5,4 / Панель с автоочисткой: 10,3 / Дизайнерская панель: 5,4											
Уровень звукового давления	Охлаждение	Низкий / Высокий	Стандартная панель: 5,4 / Панель с автоочисткой: 10,3 / Дизайнерская панель: 5,4											
		Нагрев	Стандартная панель: 5,4 / Панель с автоочисткой: 10,3 / Дизайнерская панель: 5,4											
Пульт управления	Инфракрасный беспроводной		BRC7FA532F / BRC7FA532FB											
	Проводной		BRC1H519W/S/K / BRC1E53A/B/C / BRC1D52											
Электропитание	Фаза/ Частота/ Напряжение	Гц/В	1~/50/60/220-240/220											

05

НАРУЖНЫЙ БЛОК		RZAG	35B	50B	60B	71MV1	100MV1	125MV1	140MV1	71MY1	100MY1	125MY1	140MY1	
Габариты	Блок В x Ш x Г	мм	734 x 954 x 401			990x940x320			1430 x 940 x 320			990 x 940 x 320		
Масса	Блок	кг	52	52	52	70	92	78	70	70	70	92	92	
Уровень звуковой мощности	Охлаждение	Ном.	Стандартная панель: 5,4 / Панель с автоочисткой: 10,3 / Дизайнерская панель: 5,4											
		Давления	Стандартная панель: 5,4 / Панель с автоочисткой: 10,3 / Дизайнерская панель: 5,4											
Диапазон рабочих температур	Охлаждение	Нар.воздух	Стандартная панель: 5,4 / Панель с автоочисткой: 10,3 / Дизайнерская панель: 5,4											
		Нагрев	Стандартная панель: 5,4 / Панель с автоочисткой: 10,3 / Дизайнерская панель: 5,4											
Хладагент	Тип/Потенциал глобального потепления (GWP)	Заряд	Стандартная панель: 5,4 / Панель с автоочисткой: 10,3 / Дизайнерская панель: 5,4											
		Длина трассы	Стандартная панель: 5,4 / Панель с автоочисткой: 10,3 / Дизайнерская панель: 5,4											
Трубопровод хладагента	Жидкость / Газ	Нар.-Внутр.	Стандартная панель: 5,4 / Панель с автоочисткой: 10,3 / Дизайнерская панель: 5,4											
		Макс эквивал.	Стандартная панель: 5,4 / Панель с автоочисткой: 10,3 / Дизайнерская панель: 5,4											
		Без заправки	Стандартная панель: 5,4 / Панель с автоочисткой: 10,3 / Дизайнерская панель: 5,4											
Ток при 50 Гц	Макс. ток предохранителя (MFA)	Внутр.-Нар.	Стандартная панель: 5,4 / Панель с автоочисткой: 10,3 / Дизайнерская панель: 5,4											
		Макс.	Стандартная панель: 5,4 / Панель с автоочисткой: 10,3 / Дизайнерская панель: 5,4											
Электропитание	Фаза/ Частота/ Напряжение	Гц/В	Стандартная панель: 5,4 / Панель с автоочисткой: 10,3 / Дизайнерская панель: 5,4											

*Примечание: в колонках голубого цвета указаны предварительные данные

- Комбинация с наружным блоком серии Advance гарантирует оптимальное соотношение цены и качества для всех типов коммерческих помещений.
- Универсальный внутренний блок, совместим с наружными блоками на R-32 и R-410A.
- Система автоматической очистки фильтра снижает энергопотребление и затраты на обслуживание.
- 2 опциональных датчика (датчик движения и датчик пола) позволяют повысить энергоэффективность и уровень комфорта.
- Индивидуальное управление заслонками дает возможность настроить распределение воздушного потока под любую конфигурацию помещения.
- Большой выбор панелей: дизайнерские, стандартные, с автоочисткой в белом (RAL9010) и (RAL9005) черном цветах.
- 5 скоростей вращения вентилятора.
- Снижение энергопотребления благодаря специальной конструкции теплообменника, мотора вентилятора и дренажного насоса.
- Комплект для подмеса свежего воздуха (опция).
- Возможность подключения дополнительных воздухопроводов позволяет оптимизировать раздачу воздуха в помещениях нестандартной конфигурации или раздать воздух в небольшие помещения, расположенные рядом.
- Встроенный дренажный насос.



FCAG-B



RZASG100-140MV1_MY1



BRC1H519W
опция

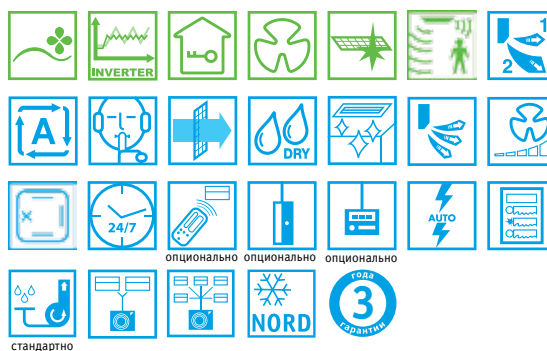

SkyAir Advance-series
BLUEEVOLUTION



Белая панель



Белая дизайнерская панель



Черная панель



Черная дизайнерская панель

Нагрев и охлаждение

		FCAG + RZASG	71B + 71MV1	100B + 100MV1	125B + 125MV1	140B + 140MV1	100B + 100MY1	125B + 125MY1	140B + 140MY1	
Холодопроизводительность	Ном.	кВт	6.80	9.50	12.1	13.4	9.50	12.1	13.4	
	Теплопроизводительность	кВт	7.50	10.8	13.5	15.5	10.8	13.5	15.5	
Сезонная энергоэффективность	Охлаждение	Класс энергоэфф.	A++							
		Расчетная нагрузка	кВт	6.80	9.50	12.1	13.4	9.50	12.1	13.4
		SEER		6.47	6.55	5.76	6.53	6.55	5.76	6.53
	Нагрев (для средних климатических условий)	Годовое энергопотребление	кВт·ч	368	507	1,261	1,231	507	1,261	1,231
		Класс энергоэфф.		A	A+	-	-	A+	-	-
		Расчетная нагрузка	кВт	4.50	6.00	7.80	6.00	4.50	6.00	7.80
SCOP/A		4.00	4.17	4.05	4.31	4.17	4.05	4.31		
Годовое энергопотребление	кВт·ч	1,575	2,016	2,074	2,534	2,016	2,074	2,534		

		FCAG	71B	100B	125B	140B	100B	125B	140B	
Габариты	Блок В x Ш x Г	мм	204x840x840						246x840x840	
Масса	Блок	кг	21						24	
Декоративная панель	Модель		Стандартные панели: BYCQ140E – белая с серыми створками / BYCQ140EW – полностью белая / BYCQ140EB – черная Панели с автоочисткой (F = тонкая очистка): BYCQ140EG(F) – белая / BYCQ140EGFB – черная Дизайнерские панели: BYCQ140EP – белая / BYCQ140EPB – черная							
	Габариты В x Ш x Г	мм	Стандартная панель: 50 x 950 x 950 / Панель с автоочисткой: 130 x 950 x 950 / Дизайнерская панель: 50x950x950							
Расход воздуха	Охлаждение	Низкий / Средний / Высокий	м³/мин	9.3/12.5/15.3	12.4/17.6/22.8	12.4/19.2/26.0	12.4/17.6/22.8	12.4/19.2/26.0	12.4/19.2/26.0	
		Нагрев	м³/мин	9.1/12.1/15.0	12.4/17.6/22.8	12.4/19.2/26.0	12.4/17.6/22.8	12.4/19.2/26.0	12.4/19.2/26.0	
Уровень звуковой мощности	Охлаждение	Низкий / Средний / Высокий	дБ(A)	51	54	58	54	58	58	
	Нагрев	Низкий / Средний / Высокий	дБ(A)	51	54	58	54	58	58	
Уровень звукового давления	Охлаждение	Низкий / Высокий	дБ(A)	28/35	29/37	29/41	29/37	29/41	29/41	
	Нагрев	Низкий / Высокий	дБ(A)	28/33	29/37	29/41	29/37	29/41	29/41	
Пульт управления	Инфракрасный беспроводной		BRC7FA532F / BRC7FA532FB							
	Проводной		BRC1H519W/S/K / BRC1E53A/B/C / BRC1D52							
Электропитание	Фаза/ Частота/ Напряжение	Гц/В	1~/50/60/220-240/220							

		RZASG	71MV1	100MV1	125MV1	140MV1	100MY1	125MY1	140MY1	
Габариты	Блок В x Ш x Г	мм	770x900x320						990x940x320	
Масса	Блок	кг	60						70	
Уровень звуковой мощности	Охлаждение	Ном.	дБ(A)	65	70	71	73	70	71	
	Нагрев	Ном.	дБ(A)	46	53	54	53	53	54	
Уровень звукового давления	Охлаждение	Ном.	дБ(A)	46	53	54	53	53	54	
	Нагрев	Ном.	дБ(A)	47	53	54	53	53	54	
Диапазон рабочих температур	Охлаждение	Нар.воздух	Мин.-Макс.	-15~46						
	Нагрев	Нар.воздух	Мин.-Макс.	-15~-15.5						
Хладагент	Тип/Потенциал глобального потепления (GWP)		R-32/675							
	Заряд	кг/TCO2Eq	2.45/1.65							
Трубопровод хладагента	Жидкость / Газ		2.60/1.76							
	Длина трассы	Нар.-Внутр. Макс	2.90/1.96							
	Система	Эквивал.	2.60/1.76							
		Без заправки	2.90/1.96							
	Дополнительный расход хладагента	кг/м	9.52/15.9							
Электропитание	Перепад высот	Внутр.-Нар. Макс.	30							
	Фаза/ Частота/ Напряжение	Гц/В	См. руководство							
Электропитание	Фаза/ Частота/ Напряжение	Гц/В	1~/50/220-240							
Электропитание	Фаза/ Частота/ Напряжение	Гц/В	3~/50/380-415							

FCAG-B/ARXM/AZAS-MV1/MY1 Кондиционеры кассетного типа (круглопоточные)



SkyAir Active-series
BLUEEVOLUTION

- Идеальное решение для малого бизнеса и магазинов.
- Универсальный внутренний блок, совместим с наружными блоками на R-32 и R-410A.
- Технология R-32 Bluevolution снижает негативное влияние на окружающую среду на 68% по сравнению с R-410A, приводит к снижению электропотребления за счет большей энергоэффективности и уменьшает объем заправки фреона на 16%.
- Система автоматической очистки фильтра снижает энергопотребление и затраты на обслуживание. Доступны 2 типа фильтров – стандартный и фильтр тонкой очистки.
- 2 опциональных датчика (датчик движения и датчик пола) позволяют повысить энергоэффективность и уровень комфорта.
- Индивидуальное управление заслонками дает возможность настроить распределение воздушного потока под любую конфигурацию помещения.
- Большой выбор панелей: дизайнерские, стандартные, с автоочисткой в белом (RAL9010) и (RAL9005) черном цветах.
- 5 скоростей вращения вентилятора.
- Снижение энергопотребления благодаря специальной конструкции теплообменника, мотора вентилятора и дренажного насоса.
- Комплект для подмеса свежего воздуха (опция).
- Возможность подключения дополнительных воздуховодов позволяет оптимизировать раздачу воздуха в помещениях нестандартной конфигурации или раздать воздух в небольшие помещения, расположенные рядом.
- Встроенный дренажный насос.



FCAG-B



AZAS71MV1



BRC1H519W
опция



Белая панель



Белая дизайнерская панель

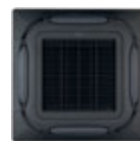

Черная панель



Черная дизайнерская панель

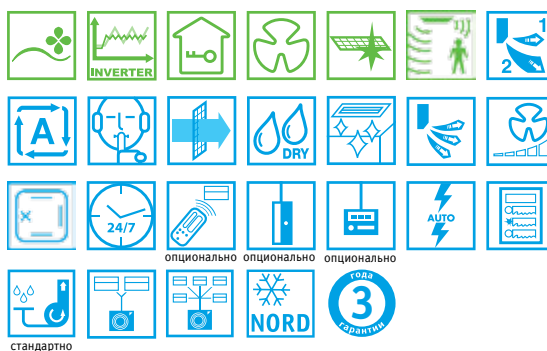

Нагрев и охлаждение

		FCAG + ARXM/AZAS	71B + 71N9	100B + 100MV1	125B + 125MV1	140B + 140MV1	100B + 100MY1	125B + 125MY1	140B + 140MY1	
Холодопроизводительность	Ном, кВт		6,80	9,50	12,1	13,4	9,50	12,1	13,4	
Теплопроизводительность	Ном, кВт		7,50	10,8	13,5	15,5	10,8	13,5	15,5	
Сезонная энергоэффективность	Охлаждение	Класс энергоэффект.	A+	A+			A+			
		Расчетная нагрузка	кВт	6,80	9,50	12,1	13,0	9,50	12,1	13,0
		SEER		5,57	5,67	5,40	6,00	5,67	5,40	6,00
		Годовое энергопотребление	кВт·ч	-	586	1,345	1,300	586	1,345	1,300
Нагрев (для средних климатических условий)	Охлаждение	Класс энергоэффект.	A				A			
		Расчетная нагрузка	кВт	4,50		6,00		6,00		7,80
		SCOP/A		3,81	3,85	3,80	4,31	3,85	3,80	4,31
	Годовое энергопотребление	кВт·ч	-	2182	2211	2534	2182	2211	2534	

		FCAG	71A	100A	125A	140A	100A	125A	140A	
Габариты	Блок В x Ш x Г	мм	204 x 840 x 840							
Масса	Блок	кг	21							
Декоративная панель	Модель		Стандартные панели: BYCQ140E – белая с серыми створками / BYCQ140EW – полностью белая / BYCQ140EB – черная Панели с автоочисткой (F = тонкая очистка): BYCQ140EG(F) – белая / BYCQ140EGFB – черная Дизайнерские панели: BYCQ140EP – белая / BYCQ140EPB – черная							
	Габариты	В x Ш x Г	мм	Стандартная панель: 50 x 950 x 950 / Панель с автоочисткой: 130 x 950 x 950 / Дизайнерская панель: 50 x 950 x 950						
	Масса		кг	Стандартная панель: 5,4 / Панель с автоочисткой: 10,3 / Дизайнерская панель: 5,4						
Расход воздуха	Охлаждение	Низкий / Средний / Высокий	м³/мин	9,3/12,5/15,3	12,4/17,6/22,8	12,4/19,2/26,0	12,4/17,6/22,8	12,4/19,2/26,0	12,4/19,2/26,0	
	Нагрев	Низкий / Средний / Высокий	м³/мин	9,1/12,1/15,0	12,4/17,6/22,8	12,4/19,2/26,0	12,4/17,6/22,8	12,4/19,2/26,0	12,4/19,2/26,0	
Уровень звуковой мощности	Охлаждение		дБ(A)	51	54	58	54	58	58	
	Нагрев		дБ(A)	51	54	58	54	58	58	
Уровень звукового давления	Охлаждение	Низкий / Высокий	дБ(A)	28/35	29/37	29/41	29/37	29/41	29/41	
	Нагрев	Низкий / Высокий	дБ(A)	28/33	29/37	29/41	29/37	29/41	29/41	
Пульт управления	Инфракрасный беспроводной		BRC7FA532F / BRC7FA532FB							
	Проводной		BRC1H519W/S/K / BRC1E53A/B/C / BRC1D52							
Электропитание	Фаза/ Частота/ Напряжение	Гц/В	1~/50/60/220-240/220							

		ARXM/AZAS	71N9	100MV1	125MV1	140MV1	100MY1	125MY1	140MY1	
Габариты	Блок В x Ш x Г	мм	734 x 870 x 373							
Масса	Блок	кг	50							
Уровень звуковой мощности	Охлаждение	дБ(A)	65	70	71	73	70	71	73	
	Нагрев	дБ(A)	52	53	54	54	53	54	54	
Уровень звукового давления	Охлаждение	Ном, дБ(A)	52							
	Нагрев	Ном, дБ(A)	52				57			
Диапазон рабочих температур	Охлаждение	Нар.воздух	Мин.-Макс, °CDB	-10 ~ 46	-5~46	-5~46	-5~46	-5~46	-5~46	
	Нагрев	Нар.воздух	Мин.-Макс, °CWB	-15 ~ 24	-15~15,5	-15~15,5	-15~15,5	-15~15,5	-15~15,5	
Хладагент	Тип/Потенциал глобального потепления (GWP)		R-32/675	R-32/675	R-32/675	R-32/675	R-32/675	R-32/675	R-32/675	
	Заряд	кг/TCO2eq	-	2,60/1,76	2,90/1,96	2,90/1,96	2,60/1,76	2,90/1,96	2,90/1,96	
Трубопровод хладагента	Жидкость / Газ	мм	9,52/15,9							
	Длина трассы	Нар.-Внутр, Макс	м	30						
		Система, Эквивал, Без заправки	м	50						
	Дополнительный расход хладагента	кг/м	См. руководство	См. руководство						
		Перепад высот	Внутр.-Нар, Макс,	м	30					
Ток при 50 Гц	Макс. ток предохранителя (MFA)	A	25							
Электропитание	Фаза/ Частота/ Напряжение	Гц/В	1~/50/220-240							

*Примечание: в колонках голубого цвета указаны предварительные данные

01

02

03

04

05

- Идеальное решение для малого бизнеса и магазинов.
- Универсальный внутренний блок, совместим с наружными блоками на R-32 и R-410A.
- Технология R-32 Bluevolution снижает негативное влияние на окружающую среду на 68% по сравнению с R-410A, приводит к снижению электропотребления за счет большей энергоэффективности и уменьшает объем заправки фреона на 16%
- Система автоматической очистки фильтра снижает энергопотребление и затраты на обслуживание. Доступны 2 типа фильтров – стандартный и фильтр тонкой очистки.
- 2 опциональных датчика (датчик движения и датчик пола) позволяют повысить энергоэффективность и уровень комфорта.
- Индивидуальное управление заслонками дает возможность настроить распределение воздушного потока под любую конфигурацию помещения.
- Большой выбор панелей: дизайнерские, стандартные, с автоочисткой в белом (RAL9010) и (RAL9005) черном цветах.
- 5 скоростей вращения вентилятора.
- Снижение энергопотребления благодаря специальной конструкции теплообменника, мотора вентилятора и дренажного насоса.
- Комплект для подмеса свежего воздуха (опция).
- Возможность подключения дополнительных воздуховодов позволяет оптимизировать раздачу воздуха в помещениях нестандартной конфигурации или раздать воздух в небольшие помещения, расположенные рядом.
- Встроенный дренажный насос.





FCAG-B



RXM20-35M9



BRC1H519W
опция





Белая панель



Белая дизайнерская панель



Черная панель



Черная дизайнерская панель

01

02

Нагрев и охлаждение

		FCAG + ARXM	35B + 35N9	50B + 50N9	60B + 60N9	
Холодопроизводительность	Ном.	кВт	3.50	5.00	5.70	
Теплопроизводительность	Ном.	кВт	4.20	6.00	7.00	
Входная мощность	Охлаждение	Ном.	0.94	1.39	1.72	
	Нагрев	Ном.	1.11	1.62	2.07	
Сезонная энергоэффективность	Охлаждение	Класс энергоэффект.		A++		
		Расчетная нагрузка	кВт	3.50	5.00	5.70
		SEER		6.35	6.54	6.40
		Годовое энергопотребление	кВт·ч	193	266	312
	Нагрев (для средних климатических условий)	Класс энергоэффект.		A++	A+	
		Расчетная нагрузка	кВт	3.32	4.36	4.71
SCOP/A			4.90	4.30	4.20	
	Годовое энергопотребление	кВт·ч	948	1,419	1,569	

03

		FCAG	35B	50B	60B
Габариты	Блок В x Ш x Г	мм	204x840x840		
Масса	Блок	кг	18	19	
Декоративная панель	Модель		Стандартные панели: BYCQ140E – белая с серыми створками / BYCQ140EW – полностью белая / BYCQ140EB – черная Панели с автоочисткой (F = тонкая очистка): BYCQ140EG(F) – белая / BYCQ140EGFB – черная Дизайнерские панели: BYCQ140EP – белая / BYCQ140EPB – черная		
	Габариты В x Ш x Г	мм	Стандартная панель: 50 x 950 x 950 / Панель с автоочисткой: 130 x 950 x 950 / Дизайнерская панель: 50 x 950 x 950		
Расход воздуха	Охлаждение / Нагрев	Низкий / Средний / Высокий	м³/мин	8.7/10.6/12.5	8.7/10.7/12.6
		Низкий / Средний / Высокий	м³/мин	9.3/11.6/13.9	8.7/10.7/12.6
Уровень звуковой мощности	Охлаждение / Нагрев		дБ(A)	49	51
	Охлаждение / Нагрев	Низкий / Высокий / Низкий / Высокий	дБ(A)	27/31	28/33
Пульт управления	Инфракрасный беспроводной / Проводной		BRC7FA532F / BRC7FA532FB BRC1H519W/S/K / BRC1E53A/B/C / BRC1D52		
Электропитание	Фаза/ Частота/ Напряжение	Гц/В	1~/50/60/220-240/220		

04

		ARXM	35N9	50N9	60N9
Габариты	Блок В x Ш x Г	мм	550x765x285	735x825x300	
Масса	Блок	кг	32	47	
Уровень звуковой мощности	Охлаждение / Нагрев		дБ(A)	61	63
	Охлаждение / Нагрев		дБ(A)	61	63
Диапазон рабочих температур	Охлаждение / Нагрев	Нар.воздух / Нар.воздух	Мин.-Макс.	-10~-46 / -15~-18	
	Охлаждение / Нагрев	Нар.воздух / Нар.воздух	Мин.-Макс.	°CDB / °CWB	
Хладагент	Тип		R-32		
	Потенциал глобального потепления (GWP)		675.0		
	Заряд	кг/TCO2Eq	0.76/0.52	1.40/0.95	1.45/0.98
Трубопровод хладагента	Жидкость / Газ	OD	мм	6,35	6,4
	Длина трассы Нар.-Внутр.	Макс.	м	20,0	30
	Дополнительный расход хладагента		кг/м	0.02 (для длины трубопровода более 10 м)	
	Перепад высот Внутр.-Нар.	Макс.	м	20,0	
Электропитание	Фаза/ Частота/ Напряжение	Гц/В	1~/50/220-240		

05

FCANG-H/RZQG-L39V1/L(8)Y1 Кондиционеры кассетного типа (круглопоточные)

01

- Комбинация с наружным блоком серии Alpha гарантирует первоклассное качество и лучшие энергоэффективность и технические характеристики.
- Универсальный внутренний блок, совместим с наружными блоками на R-32 и R-410A.
- Система автоматической очистки фильтра снижает энергопотребление и затраты на обслуживание.
- 2 опциональных датчика (датчик движения и датчик пола) позволяют повысить энергоэффективность и уровень комфорта.
- Индивидуальное управление заслонками дает возможность настроить распределение воздушного потока под любую конфигурацию помещения.
- Большой выбор панелей: дизайнерские, стандартные, с автоочисткой в белом (RAL9010) и (RAL9005) черном цветах.
- 5 скоростей вращения вентилятора.
- Снижение энергопотребления благодаря специальной конструкции теплообменника, мотора вентилятора и дренажного насоса.
- Комплект для подмеса свежего воздуха (опция).
- Возможность подключения дополнительных воздуховодов позволяет оптимизировать раздачу воздуха в помещениях нестандартной конфигурации или раздать воздух в небольшие помещения, расположенные рядом.
- Встроенный дренажный насос.



02

Нагрев и охлаждение

03

ЭФФЕКТИВНОСТЬ			71H + 71L9V1	100H + 100L9V1	125H + 125L9V1	140G + 140L9V1	71H + 71L8Y1	100H + 100L8Y1	125H + 125L8Y1	140H + 140LY1		
Холодопроизводительность	Ном.	кВт	6,80	9,50	12,0	13,4	6,80	9,50	12,0	13,4		
Теплопроизводительность	Ном.	кВт	7,50	10,8	13,5	15,5	7,50	10,8	13,5	15,5		
Потребляемая мощность	Охлаждение	Номинальная	1,66	2,15	3,00	4,00	1,66	2,15	3,00	4,00		
	Нагрев	Номинальная	1,56	2,16	3,07	3,77	1,56	2,16	3,07	3,77		
Сезонная энергоэффективность	Охлаждение	Класс энергоэффект.	A++			-	A++			-		
		Расчетная нагрузка	кВт	6,80	9,50	12,0	-	6,80	9,50	12,0	-	
		SEER		6,91	7,00	6,61	-	6,91	7,00	6,61	-	
	Нагрев (для средних климатических условий)	Класс энергоэффект.		A+	A++			-	A+	A++		
		Расчетная нагрузка	кВт	7,60	11,30	12,66	-	7,60	11,30	12,66	-	
		SCOP		4,54	4,80	4,63	-	4,54	4,80	4,63	-	
Номинальная эффективность (охлаждение при номинальной нагрузке 35°/27°, нагрев при номинальной нагрузке 7°/20°)	EER		4,09	4,42	4,00	3,35	4,09	4,42	4,00	3,35		
		СОР		4,80	4,99	4,40	4,12	4,80	4,99	4,40	4,12	
	Годовое энергопотребление	кВт·ч	830	1,075	1,500	-	830	1,075	1,500	-		
Класс энергоэффект. Охлаждение/Нагрев			A/A			-/-	A/A			-/-		

04

ВНУТРЕННИЙ БЛОК			FCANG	71H	100H	125H	140H	71H	100H	125H	140H	
Габариты	Блок	В x Ш x Г	мм	288x840x840								
Масса	Блок		кг	25								
Воздушный фильтр	тип			Полимерная сетка								
Декоративная панель	Модель	Стандартные панели: BYCQ140E – белая с серыми створками / BYCQ140EW – полностью белая / BYCQ140EB – черная Панели с автоочисткой (F = тонкая очистка): BYCQ140EG(F) – белая / BYCQ140EGFB – черная Дизайнерские панели: BYCQ140EP – белая / BYCQ140EPB – черная										
		Габариты	В x Ш x Г	мм	Стандартная панель: 50 x 950 x 950 / Панель с автоочисткой: 130 x 950 x 950 / Дизайнерская панель: 50 x 950 x 950							
		Масса		кг	Стандартная панель: 5,4 / Панель с автоочисткой: 10,3 / Дизайнерская панель: 5,4							
Расход воздуха	Охлаждение	Низкий / Средний / Высокий	м³/мин	12,2/16,7/21,2	19,0/25,7/32,3	19,9/26,7/33,5	21,1/27,3/33,5	12,2/16,7/21,2	19,0/25,7/32,3	19,9/26,7/33,5	21,1/27,3/33,5	
	Нагрев	Низкий / Средний / Высокий	м³/мин	12,2/16,7/21,2	19,0/25,7/32,3	19,9/26,7/33,5	21,1/27,3/33,5	12,2/16,7/21,2	19,0/25,7/32,3	19,9/26,7/33,5	21,1/27,3/33,5	
Уровень звуковой мощности	Охлаждение		дБ(А)	53		61		53		61		
	Нагрев		дБ(А)	53		61		53		61		
Уровень звукового давления	Охлаждение	Низкий / Высокий	дБ(А)	29/36	33/44	35/45	37/45	29/36	33/44	35/45	37/45	
	Нагрев	Низкий / Высокий	дБ(А)	29/36	33/44	35/45	37/45	29/36	33/44	35/45	37/45	
Пульт управления	Инфракрасный беспроводной			BRC7FA532F / BRC7FA532FB								
	Проводной			BRC1H519W/S/K / BRC1E53A/B/C / BRC1D52								
Электропитание	Фаза/ Частота/ Напряжение			Гц/В 1~/50/60/220-240/220								

05

НАРУЖНЫЙ БЛОК			71L9V1	100L9V1	125L9V1	140L9V1	71L8Y1	100L8Y1	125L8Y1	140LY1		
Габариты	Блок	В x Ш x Г	мм	990 x 940 x 320	1430 x 940 x 320		990 x 940 x 320	1430 x 940 x 320				
Масса	Блок		кг	69	95		80	101				
Уровень звуковой мощности	Охлаждение	Ном.	дБ(А)	64	66	67	69	64	66	67	69	
	Нагрев	Ном.	дБ(А)	48	50	51	52	48	50	51	52	
Уровень звукового давления	Охлаждение	Ном.	дБ(А)	50	52		53	50	52		53	
	Нагрев	Ном.	дБ(А)									
Диапазон рабочих температур	Охлаждение	Нар.воздух	Мин.-Макс.	°CDB -15 ~ 50								
	Нагрев	Нар.воздух	Мин.-Макс.	°CWB -20 ~ 15,5								
Хладагент	Тип/Потенциал глобального потепления (GWP)			R-410A/2087,5								
Трубопровод хладагента	Заправка	Жидкость/Газ			кг/TCO2Eq		2,9/6,1		4,0/8,4		2,9/6,1	
		Длина трассы			мм		9,52/15,9		4,0/8,4		9,52/15,9	
Трубопровод хладагента	Длина трассы	Нар.-Внутр.	Макс.	м		50		75		75		
			Система	Эквивал.	м		70		90		90	
	Дополнительная заправка хладагента	Без дозаправки			м		30		30		30	
		Перепад высот			Внутр.-Нар. Макс.		м		30,0		30,0	
Электропитание	Фаза/ Частота/ Напряжение			Гц/В		1~/50/220-240		3N~/50/380-415		25		
Ток при 50 Гц	Макс. ток предохранителя (MFA)			А		25		40		16		

(1) EER/СОР в соответствии с требованиями Eurovent 2012



FCAG-B



ARXS-L3



BRC1E53C
опционально



BRC7FA532F
опционально



BRC1D52
опционально



- Универсальный внутренний блок, совместим с наружными блоками на R-32 и R-410A
- Высокая сезонная эффективность, оптимизировано для всех сезонов.
- Круглопоточный кассетный блок обеспечивает более комфортную среду и дает существенную экономию потребления энергии для владельцев магазинов, ресторанов и офисов.
- Круговая раздача воздуха 360° обеспечивает равномерную температуру и распределение потоков.
- Большой выбор панелей: дизайнерские, стандартные, с автоочисткой в белом (RAL9010) и (RAL9005) черном цветах.
- Инфракрасный датчик движения (опция) регулирует заданное значение в пределах $\pm 2^\circ\text{C}$, если в помещении никого нет. Он также автоматически направляет поток воздуха в сторону от людей во избежание сквозняков.
- Инфракрасный датчик пола (опция) определяет среднюю температуру у пола и обеспечивает стабильное распределение тепла от потолка до пола.
- Индивидуальное управление заслонкой: одна или несколько заслонок могут быть легко закрыты.
- Более высокая производительность и уровень комфорта благодаря функции ежедневной автоматической очистки фильтра декоративной панели BYCQ140EG.
- Прямое подключение к DIII.
- Может поставляться с зимними комплектами Nord для обеспечения эффективной работы на охлаждение при отрицательных температурах воздуха.



Нагрев и охлаждение

ВНУТРЕННИЙ БЛОК			FCAG35B	FCAG50B	FCAG60B
Холодопроизводительность	Мин./Ном./Макс.	кВт	1,3/3,4/4,0	1,7/5,0/5,3	1,7/5,7/5,7
Теплопроизводительность	Мин./Ном./Макс.	кВт	1,3/4,2/2,5	1,7/6,0/6,0	1,7/7,0/7,0
Потребляемая мощность	Охлаждение	Номинальная	0,91	1,41	1,64
	Нагрев	Номинальная	1,20	1,62	1,99
Сезонная энергоэффективность	Охлаждение	Класс энергоэффект.	A++	A++	
		Расчетная нагрузка	3,50	5,00	5,70
		SEER	6,35	6,48	6,22
	Нагрев (для средних климатических условий)	Класс энергоэффект.	A++	A++	A+
		Расчетная нагрузка	3,32	4,36	4,71
		SCOP	4,90	4,29	4,00
Номинальная эффективность (охлаждение при номинальной нагрузке 35°/27°, нагрев при номинальной нагрузке 7°/20°)	EER		3,74	3,55	3,48
	COP		3,50	3,70	3,52
	Годовое энергопотребление	кВт·ч	455	705	820
	Класс энергоэффект.	Охлаждение/Нагрев	A/B	A/A	A/B
Габариты	Блок	В x Ш x Г	мм	204 x 840 x 840	204 x 840 x 840
Масса	Блок		кг	18	19
Декоративная панель	Модель			Стандартные панели: BYCQ140E – белая с серыми створками / BYCQ140EW – полностью белая / BYCQ140EB – черная Панели с автоочисткой (F – тонкая очистка): BYCQ140EG(F) – белая / BYCQ140EGFB – черная Дизайнерские панели: BYCQ140EP – белая / BYCQ140EPB – черная	
	Габариты	В x Ш x Г	мм	Стандартная панель: 50 x 950 x 950 / Панель с автоочисткой: 130 x 950 x 950 / Дизайнерская панель: 50 x 950 x 950	
	Масса		кг	Стандартная панель: 5,4 / Панель с автоочисткой: 10,3 / Дизайнерская панель: 5,4	
Расход воздуха	Охлаждение	Выс./Ном./Низк.	м³/мин	12,5/10,6/8,7	12,6/10,7/8,7
	Нагрев	Выс./Ном./Низк.	м³/мин	12,5/10,6/8,7	12,6/10,7/8,7
Уровень звуковой мощности	Охлаждение	Выс.	дБ(A)	49	51
	Нагрев	Выс.	дБ(A)	49	51
Уровень звукового давления	Охлаждение	Выс./Ном./Низк.	дБ(A)	31/29/27	31/29/27
	Нагрев	Выс./Ном./Низк.	дБ(A)	31/29/27	31/29/27
Трубопровод хладагента	Жидкость	НД	мм	6,35	6,35
	Газ	НД	мм	9,52	12,7
Электропитание	Фаза/ Частота/ Напряжение		Гц/В	1~ / 50 / 220-240	
Подключение электропитания				к наружному блоку	

НАРУЖНЫЙ БЛОК			ARXS35L3	ARXS50L	RXS60L
Габариты	Блок	В x Ш x Г	мм	550 x 765 x 285	735 x 825 x 300
Масса	Блок		кг	34	47
Расход воздуха	Охлаждение	Ном.	м³/мин	36,0	50,9
	Нагрев	Ном.	м³/мин	28,3	45,0
Уровень звуковой мощности	Охлаждение	Выс.	дБ(A)	61	62
	Нагрев	Выс.	дБ(A)	61	62
Уровень звукового давления	Охлаждение	Выс./Низк.	дБ(A)	48/44	48/44
	Нагрев	Выс./Низк.	дБ(A)	48/44	48/44
Диапазон рабочих температур	Охлаждение	Нар. воздух Мин.-Макс.	°CDB	10~46	10~46
	Нагрев	Нар. воздух Мин.-Макс.	°CWB	-15~18	-15~18
Хладагент	Тип/Потенциал глобального потепления (GWP)			R410A/2087,5	R410A/2087,5
Трубопровод хладагента	Длина трассы	Нар.-Внутр. Макс.	м	20	30
	Перепад высот	Внутр.-Нар. Макс.	м	15	20
Электропитание	Фаза/ Частота/ Напряжение		Гц/В	1~ / 50 / 220-240	

(1) EER/COP в соответствии с требованиями Eurovent 2012

01

- Комбинация с наружным блоком серии Alpha гарантирует первоклассное качество и лучшие энергоэффективность и технические характеристики.
- Универсальный внутренний блок, совместим с наружными блоками на R-32 и R-410A.
- Система автоматической очистки фильтра снижает энергопотребление и затраты на обслуживание.
- 2 опциональных датчика (датчик движения и датчик пола) позволяют повысить энергоэффективность и уровень комфорта.
- Индивидуальное управление заслонками дает возможность настроить распределение воздушного потока под любую конфигурацию помещения.
- Большой выбор панелей: дизайнерские, стандартные, с автоочисткой в белом (RAL9010) и (RAL9005) черном цветах.
- 5 скоростей вращения вентилятора.
- Снижение энергопотребления благодаря специальной конструкции теплообменника, мотора вентилятора и дренажного насоса.
- Комплект для подмеса свежего воздуха (опция).
- Возможность подключения дополнительных воздуховодов позволяет оптимизировать раздачу воздуха в помещениях нестандартной конфигурации или раздать воздух в небольшие помещения, расположенные рядом.
- Встроенный дренажный насос.



FCAG-B

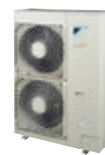

RZQG100-125-140L9V1/L(8)Y1



BRC1H519W
опция

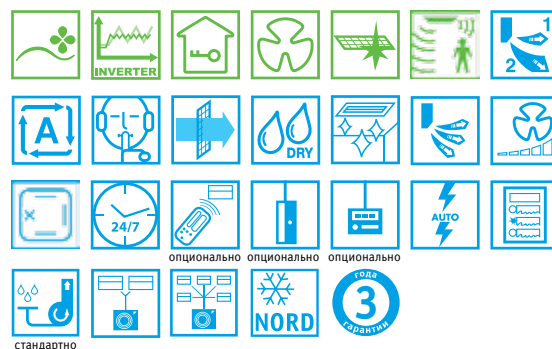

02

Нагрев и охлаждение

03

ЭФФЕКТИВНОСТЬ		FCAG + RZQG	71B + 71L9V1	100B + 100L9V1	125B + 125L9V1	140B + 140L9V1	71B + 71L8Y1	100B + 100L8Y1	125B + 125L8Y1	140B + 140LY1	
Холодопроизводительность	Ном.	кВт	6,80	9,50	12,0	13,4	6,80	9,50	12,0	13,4	
Теплопроизводительность	Ном.	кВт	7,50	10,8	13,5	15,5	7,50	10,8	13,5	15,5	
Потребляемая мощность	Охлаждение	Номинальная	кВт	2,01	2,45	3,22	-	2,01	2,45	4,17	
	Нагрев	Номинальная	кВт	1,89	2,60	3,72	-	1,89	2,60	4,30	
Сезонная энергоэффективность	Охлаждение	Класс энергоэфф.		A++		A+		A++		A+	
		Расчетная нагрузка	кВт	6,80	9,50	12,00	-	6,80	9,50	12,00	
		SEER		6,72	6,80	6,00	-	6,72	6,80	6,00	
	Нагрев (для средних климатических условий)	Класс энергоэфф.		A+		A++		A++		A+	
		Расчетная нагрузка	кВт	6,33	11,30	12,66	-	6,33	11,30	12,66	
		SCOP		4,20	4,61	4,10	-	4,20	4,61	4,10	
Номинальная эффективность (охлаждение при номинальной нагрузке 35°/27°, нагрев при номинальной нагрузке 7°/20°)	EER	Охлаждение/Нагрев		3,39	3,87	3,73	3,21	3,39	3,87	3,73	3,21
		CO2		3,97	4,15	3,63	3,61	3,97	4,15	3,63	3,61
	Годовое энергопотребление	кВт·ч		1005	1225	1610	-	1005	1225	1610	-
Класс энергоэфф.			A/A			-/-	A/A			-/-	

04

ВНУТРЕННИЙ БЛОК		FCAG	71B	100B	125B	140B	71B	100B	125B	140B
Габариты	Блок	В x Ш x Г	мм	204x840x840		246x840x840	204x840x840		246x840x840	
Масса	Блок		кг	21		24	21		24	
Воздушный фильтр	тип			Полимерная сетка						
Декоративная панель	Модель			Стандартные панели: BYCQ140E – белая с серыми створками / BYCQ140EW – полностью белая / BYCQ140EB – черная Панели с автоочисткой (F – тонкая очистка): BYCQ140EG(F) – белая / BYCQ140EGFB – черная Дизайнерские панели: BYCQ140EP – белая / BYCQ140EPB – черная						
	Габариты	В x Ш x Г	мм	Стандартная панель: 50 x 950 x 950 / Панель с автоочисткой: 130 x 950 x 950 / Дизайнерская панель: 50 x 950 x 950						
	Масса		кг	Стандартная панель: 5,4 / Панель с автоочисткой: 10,3 / Дизайнерская панель: 5,4						
Расход воздуха	Охлаждение	Низкий / Средний / Высокий	м³/мин	9,3/12,5/15,3	12,4/17,6/22,8	12,4/19,2/26,0	9,3/12,5/15,3	12,4/17,6/22,8	12,4/19,2/26,0	
	Нагрев	Низкий / Средний / Высокий	м³/мин	9,1/12,1/15,0	12,4/17,6/22,8	12,4/19,2/26,0	9,1/12,1/15,0	12,4/17,6/22,8	12,4/19,2/26,0	
Уровень звуковой мощности	Охлаждение		дБ(A)	51	54	58	51	54	58	
	Нагрев		дБ(A)	51	54	58	51	54	58	
Уровень звукового давления	Охлаждение	Низкий / Высокий	дБ(A)	28/35	29/37	29/41	28/35	29/37	29/41	
	Нагрев	Низкий / Высокий	дБ(A)	28/33	29/37	29/41	28/33	29/37	29/41	
Пульт управления	Инфракрасный беспроводной			BRC7FA532F / BRC7FA532FB						
	Проводной			BRC1H519 / BRC1E53A/B/C / BRC1D52						
Электропитание	Фаза/ Частота/ Напряжение		Гц/В	1~/50/60/220-240/220						

05

НАРУЖНЫЙ БЛОК		RZQG	71L9V1	100L9V1	125L9V1	140L9V1	71L8Y1	100L8Y1	125L8Y1	140LY1
Габариты	Блок	В x Ш x Г	мм	990 x 940 x 320		1430 x 940 x 320		990 x 940 x 320		1430 x 940 x 320
Масса	Блок		кг	69		95		80		101
Уровень звуковой мощности	Охлаждение	Ном.	дБ(A)	64		67		64		67
	Нагрев	Ном.	дБ(A)	48		51		48		51
Уровень звукового давления	Охлаждение	Ном.	дБ(A)	50		53		50		53
	Нагрев	Ном.	дБ(A)	50		52		50		52
Диапазон рабочих температур	Охлаждение	Нар. воздух	Мин.-Макс.	°CDB -15 ~ 50						
	Нагрев	Нар. воздух	Мин.-Макс.	°CWB -20 ~ 15,5						
Хладагент	Тип/Потенциал глобального потепления (GWP)			R-410A/2087,5						
	Заправка		кг/TCO2Eq	2,9/6,1		4,0/8,4		2,9/6,1		4,0/8,4
Трубопровод хладагента	Жидкость/Газ		мм	9,52/15,9						
		Длина трассы	Нар.-Внутр. Макс.	м	50		75		50	
	Система	Эквивал.	м	70		90		70		90
		Без дозаправки	м	30						
	Дополнительная заправка хладагента		кг/м	См. руководство по монтажу						
Перепад высот	Внутр.-Нар. Макс.	м	30							
Электропитание	Фаза/ Частота/ Напряжение		Гц/В	1~/50/220-240			30		3N~/50/380-415	
Ток при 50 Гц	Макс. ток предохранителя (MFA)		A	25		40		16		25

(1) EER/CO2P в соответствии с требованиями Eurovent 2012

FCAG-B/RZQSG-L3/9V1/L(8)Y1 Кондиционеры кассетного типа (круглопоточные)

INVERTER



FCAG-B



RZQSG100,125L3/9V1/L(8)Y1



BRC1E53C
опционально



BRC7FA532F
опционально



BRC1D52
опционально



01



02

Нагрев и охлаждение

Seasonal Classic

ВНУТРЕННИЙ БЛОК			FCAG71B	FCAG100B	FCAG125B	FCAG140B	FCAG100B	FCAG125B	FCAG140B	
Холодопроизводительность	Ном.	кВт	6,8	9,5	12,0	13,4	9,5	12,0	13,4	
Теплопроизводительность	Ном.	кВт	7,5	10,8	13,5	15,5	10,8	13,5	15,5	
Потребляемая мощность	Охлаждение	Номинальная	2,12	2,88	3,74	4,45	2,88	3,74	4,45	
	Нагрев	Номинальная	2,08	3,05	3,96	4,54	3,05	3,96	4,54	
Сезонная энергоэффективность	Охлаждение	Класс энергоэфф.	A++	A++	A	-	A++	A	-	
		Расчетная нагрузка	кВт	6,8	9,5	12,0	-	9,5	12,0	-
		SEER		6,1	6,5	5,3	-	6,5	5,3	-
		Годовое энергопотребление	кВт·ч	390	512	792	-	512	792	-
	Нагрев (для средних климатических условий)	Класс энергоэфф.		A+		-		A+		-
	Расчетная нагрузка	кВт	6,33	7,60	8,03	-	7,60	8,03	-	
	SCOP		4,10	4,10	4,01	-	4,10	4,01	-	
	Годовое энергопотребление	кВт·ч	2162	2595	2803	-	2595	2803	-	
Номинальная эффективность (охлаждение при номинальной нагрузке 35°/27°, нагрев при номинальной нагрузке 7°/20°)	EER		3,21	3,30	3,21	3,01	3,30	3,21	3,01	
	COP		3,61	3,54	3,41	3,41	3,54	3,41	3,41	
	Годовое энергопотребление	кВт·ч	1060	1,440	1,870	2,225	1,440	1,870	2,225	
	Класс энергоэфф.	Охлаждение/Нагрев	A/A	A/A	A/B	-	A/A	-	A/B	
Габариты	Блок	В x Ш x Г	мм	204 x 840 x 840						
Масса	Блок		кг	21						
Декоративная панель	Модель			Стандартные панели: BYCQ140E – белая с серыми створками / BYCQ140EW – полностью белая / BYCQ140EB – черная Панели с автоочисткой (F – тонкая очистка): BYCQ140EG(F) – белая / BYCQ140EGFB – черная Дизайнерские панели: BYCQ140EP – белая / BYCQ140EPB – черная						
	Габариты	В x Ш x Г	мм	Стандартная панель: 50 x 950 x 950 / Панель с автоочисткой: 130 x 950 x 950 / Дизайнерская панель: 50 x 950 x 950						
	Масса		кг	Стандартная панель: 5,4 / Панель с автоочисткой: 10,3 / Дизайнерская панель: 5,4						
Расход воздуха	Охлаждение	Выс./Ном./Низк.	м³/мин	15,0/12,1/9,1	22,8/17,6/12,4	26,0/19,2/12,4	22,8/17,6/12,4	26,0/19,2/12,4	26,0/19,2/12,4	
	Нагрев	Выс./Ном./Низк.	м³/мин	15,0/12,1/9,1	22,8/17,6/12,4	26,0/19,2/12,4	22,8/17,6/12,4	26,0/19,2/12,4	26,0/19,2/12,4	
Уровень звуковой мощности	Охлаждение	Выс.	дБ(A)	51	54	58	54	58	58	
	Нагрев	Выс.	дБ(A)	51	54	58	54	58	58	
Уровень звукового давления	Охлаждение	Выс./Ном./Низк.	дБ(A)	33/31/28	37/33/29	41/35/29	37/33/29	41/35/29	41/35/29	
	Нагрев	Выс./Ном./Низк.	дБ(A)	33/31/28	37/33/29	41/35/29	37/33/29	41/35/29	41/35/29	
Трубопровод хладагента	Жидкость	НД	мм	9,52						
	Газ	НД	мм	15,9						
Электропитание	Фаза/ Частота/ Напряжение		Гц/В	1~ / 50 / 220-240						
Подключение электропитания				к наружному блоку						

03

НАРУЖНЫЙ БЛОК			RZQSG71L3V1	RZQSG100L9V1	RZQSG125L9V1	RZQSG140L9V1	RZQSG100L8Y1	RZQSG125L8Y1	RZQSG140LY1
Габариты	Блок	В x Ш x Г	мм	770 x 900 x 320	990 x 940 x 320	1430 x 940 x 320	990 x 940 x 320	1430 x 940 x 320	1430 x 940 x 320
Масса	Блок		кг	67	77	99	82	101	101
Расход воздуха	Охлаждение	Ном.	м³/мин	52	76	77	83	76	83
	Нагрев	Ном.	м³/мин	48	83	62	83	77	62
Уровень звуковой мощности	Охлаждение	Ном.	дБ(A)	65	70	70	69	70	69
Уровень звукового давления	Охлаждение	Ном./Малощум.	дБ(A)	49/47	53/-	54/-	53/-	53/-	53/-
	Нагрев	Ном.	дБ(A)	51	57	58	57	58	54
	Ночной тихий режим	Уровень 1	дБ(A)	-	49	49	49	49	49
Диапазон рабочих температур	Охлаждение	Нар.воздух	Мин.-Макс.	°CDB -15,0~46,0					
	Нагрев	Нар.воздух	Мин.-Макс.	°CWB -15,0~15,5					
Хладагент	Тип/Потенциал глобального потепления (GWP)			R410A/1975					
Трубопровод хладагента	Длина трассы	Нар.-Внутр.	Макс.	м	50		50		
		Система	Эквивал.	м	70		70		
	Перепад высот	Внутр.-Нар.	Макс.	м	15		30,0		
		Внутр.-Внутр.	Макс.	м			0,5		
Электропитание	Фаза/ Частота/ Напряжение		Гц/В	1~ / 50 / 220-240					
Ток при 50 Гц	Макс. ток предохранителя (MFA)		A	20				20	

04

05

(1) EER/COP в соответствии с требованиями Eurovent 212

01



FCAG-B



RQ125B



BRC1E53C
опционально



BRC7FA532F
опционально



BRC1D52
опционально



02

- Универсальный внутренний блок, совместим с наружными блоками на R-32 и R-410A.
- Большой выбор панелей: дизайнерские, стандартные, с автоочисткой в белом (RAL9010) и (RAL9005) черном цветах.
- Воздушный поток обеспечивает равномерное воздухораспределение в помещении на 360 градусов.
- Отвод конденсата с помощью встроенного насоса.
- Инфракрасный датчик движения (опция) регулирует заданное значение в пределах $\pm 2^\circ\text{C}$, если в помещении никого нет. Он также автоматически направляет поток воздуха в сторону от людей во избежание сквозняков.
- Инфракрасный датчик пола (опция) определяет среднюю температуру у пола и обеспечивает стабильное распределение тепла от потолка до пола.
- Возможность управления распределением потоков воздуха посредством программного блокирования одной или нескольких заслонок через проводной пульт управления.
- Малошумный вентилятор со специальным профилем полых лопастей, уровень шума – от 28 дБ(А).
- Прямое подключение к DIII.
- Может поставляться с зимними комплектами Nord для обеспечения эффективной работы на охлаждение при отрицательных температурах воздуха.



стандартно

03

Нагрев и охлаждение

ВНУТРЕННИЙ БЛОК				FCAG71B	FCAG100B	FCAG125B	FCAG71B	FCAG100B	FCAG125B	
Холодопроизводительность	Мин./Ном./Макс.	кВт		7,1	10,0	12,5	7,1	10,0	12,5	
Теплопроизводительность	Мин./Ном./Макс.	кВт		8,0	11,2	14,6	8,0	11,2	14,6	
Потребляемая мощность	Охлаждение	Ном.	кВт	В ожидании подтверждения			В ожидании подтверждения			
EER				В ожидании подтверждения			В ожидании подтверждения			
COP				В ожидании подтверждения			В ожидании подтверждения			
Годовое энергопотребление				В ожидании подтверждения			В ожидании подтверждения			
Размеры	Блок	В x Ш x Г	мм	204 x 840 x 840	246 x 840 x 840	204 x 840 x 840	204 x 840 x 840	246 x 840 x 840		
Вес	Блок			кг	21	24	24	21	24	
Декоративная панель	Модель				Стандартные панели: BYCQ140E – белая с серыми створками / BYCQ140EW – полностью белая / BYCQ140EB – черная Панели с автоочисткой (F – тонкая очистка): BYCQ140EG(F) – белая / BYCQ140EGFB – черная Дизайнерские панели: BYCQ140EP – белая / BYCQ140EPB – черная					
	Размеры	В x Ш x Г	мм	Стандартная панель: 50 x 950 x 950 / Панель с автоочисткой: 130 x 950 x 950 / Дизайнерская панель: 50 x 950 x 950						
Расход воздуха	Охлаждение	Выс./Ном./Низк.	м ³ /мин	В ожидании подтверждения			В ожидании подтверждения			
	Нагрев	Выс./Ном./Низк.	м ³ /мин	В ожидании подтверждения			В ожидании подтверждения			
Уровень звукового давления	Охлаждение	Выс./Ном./Низк.	дБ(А)	33/31/28	37/35/32	41/38/35	33/31/28	37/35/32	41/38/35	
	Нагрев	Выс./Ном./Низк.	дБ(А)	33/31/28	37/35/32	41/38/35	-	-	-	
Хладагент	Тип				R410A			R410A		
	Подсоединение труб	Жидкость	НД	мм	9,5	9,5	9,5	9,5	9,5	9,5
		Газ	НД	мм	15,9	15,9	15,9	15,9	15,9	15,9
Электропитание	Фаза / Частота / Напряжение			Гц / В			1~ / 50/60 / 220 – 240/220			
Подключение электропитания							к наружному блоку			

04

НАРУЖНЫЙ БЛОК				RQ71BV/W	RQ100BV/W	RQ125BW	RR71BV/W	RR100BV/W	RR125BW	
Размеры	Блок	В x Ш x Г	мм	770 x 900 x 320	1170 x 900 x 320	770 x 900 x 320	1170 x 900 x 320	770 x 900 x 320	1170 x 900 x 320	
Вес	Блок			кг	84/83	103/101	108	83/81	102/99	
Уровень звукового давления	Охлаждение	Макс./Мин.	дБ(А)	50	53	53	50	53	53	
	Нагрев	Макс.	дБ(А)	50	53	53	-	-	-	
Рабочий диапазон	Охлаждение	Темп.нар.возд.	Мин.–Макс.	°CDB			-5–46			
	Нагрев	Темп.нар.возд.	Мин.–Макс.	°CWB			-10–15			
Хладагент	Тип				R410A			R410A		
Подсоединение труб	Перепад высот	Внутр.-Нар.	Макс.	м	30	30	30	30	30	
	Макс. длина трубопровода	Система	Фактическая	м	70	70	70	70	70	
Электропитание	Фаза / Частота / Напряжение			Гц / В			1~ / 50 / 220 – 240 / 3~ / 50 / 400			
Подключение электропитания							к наружному блоку			

05



01 Совершенно плоские кассетные модели



Основные отличительные особенности

- ✓ Уникальный дизайн
- ✓ Новые технологии
- ✓ Максимальная эффективность

02

FFA-A9



Единение ДИЗАЙНА и технического СОВЕРШЕНСТВА

03

Уникальный дизайн

- › Разработан проектным отделом в Германии для наилучшего соответствия вкусам европейских потребителей.
- › Плоская панель всего на 8 мм выступает от плоскости потолка.
- › Полностью встраивается в ячейку подвесного потолка; осветительные приборы, динамики и системы пожаротушения можно размещать в соседних ячейках.
- › Декоративная панель двух цветов – белого и серебристо-белого.



04

Новые технологии

- Опциональный датчик присутствия людей в помещении
 - Если в помещении никого нет, система может отрегулировать температурную уставку или полностью отключить кондиционер, чтобы не расходовать энергию.
 - Если датчик показывает присутствие людей, то система регулирует направление подачи воздуха, чтобы не подвергать людей воздействию холодного потока.

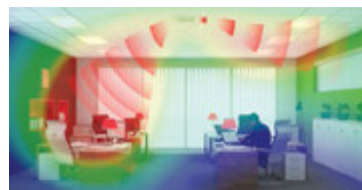

05

- Опциональный датчик температуры на уровне пола
 - Фиксирует перепад температур и регулирует направление воздушного потока для равномерной температуры в помещении.
 - Индивидуальное открытие и закрытие любой из четырех створок.



- › Уникальная модель!
- › Самый тихий блок на рынке.
- › Удобный пульт дистанционного управления с интерфейсом на нескольких языках позволяет легко настраивать опциональный датчик и регулировать положение отдельных створок жалюзи.
- › Соответствует европейским стандартам эстетики.
- › Впишется в интерьер любого современного офиса.
- › Технологическое совершенство и уникальный дизайн.
- › Идеальный микроклимат: отсутствие сквозняков; ноги больше не мерзнут.
- › Снижение энергозатрат до 27% благодаря 2-зонным датчикам.
- › Гибкое использование планировки помещения за счет регулирования положения отдельных створок жалюзи.

- Уникальная модель на рынке: встраивается в подпотолочную нишу полностью заподлицо
- Совершенно плоские кассетные модели встраиваются в подпотолочную нишу и выступают всего на 8 мм.
- Выдающиеся внешние характеристики в сочетании с инженерными разработками. Корпус имеет эlegantное белое исполнение или с сочетанием серебряного и белого цвета.
- Два интеллектуальных датчика повышают эффективность и комфорт.
- Индивидуальное управление створками: модели подойдут к любой планировке помещения.
- Оptionальный подмес свежего воздуха.
- Возможность разветвлять воздухопровод улучшает распределение воздуха в помещениях нестандартной планировки, а также дает возможность подавать воздух в небольшие смежные помещения.
- Стандартный дренажный насос с подъемом на высоту 630 мм повышает гибкость и оперативность монтажа.

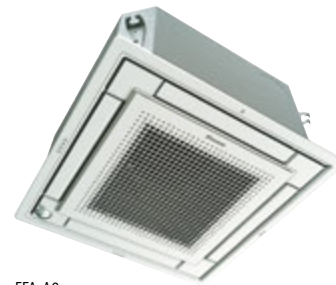

FFA-A9



RZAG35-60M9



BRC1H519W

опция



опционально

опционально

стандартно

Нагрев и охлаждение

		FFA + ARXM		35A9 + 35A		50A9 + 50A		60A9 + 60A		
Хладопроизводительность	Ном.		кВт	3,5		5,0		6,0		
Теплопроизводительность	Ном.		кВт	4,0		5,8		7,0		
Потребляемая мощность	Охлаждение	Ном.	кВт	-		-		-		
	Нагрев	Ном.	кВт	-		-		-		
Сезонная энергоэффективность	Охлаждение	Класс энергоэффективности		A++		A++		A+		
		Расчетная нагрузка		кВт	3,5		5,0		6,0	
		SEER			6,4		6,3		5,8	
	Годовое энергопотребление		кВт·ч	-		-		-		
	Обогрев (для средних климатических условий)	Класс энергоэффективности		A		A+		A+		
		Расчетная нагрузка		кВт	4,2		4,3		4,5	
SCOP/A			3,80		4,01		4,04			
Годовое энергопотребление		кВт·ч	-		-		-			

ВНУТРЕННИЙ БЛОК			FFA	35A	50A	60A
Габариты	Единица	В x Ш x Г	мм	260x575x575		
Масса	Единица		кг	16,0	17,5	17,5
Декоративная панель	Модель			BYFQ60C2W1W / BYFQ60C2W1S / BYFQ60B2W1 / BYFQ60B3W1		
	Цвет			Белый (N9.5) / Белый/серебро (RAL9010) / Белый (RAL9010)		
	Габариты	В x Ш x Г	мм	46 x 620 x 620 / 46 x 620 x 620 / 55 x 700 x 700 / 55 x 700 x 700		
Расход воздуха	Охлаждение	Выс./Ном./Низк.	м³/мин	6,5/8,5/10,0	7,5/10,0/12,0	9,5/12,5/14,5
		Нагрев	Выс./Ном./Низк.	м³/мин	6,5/8,5/10,0	7,5/10,0/12,0
Уровень звуковой мощности	Охлаждение		дБ(А)	51	56	60
Уровень звукового давления	Охлаждение	Низк./Выс.	дБ(А)	25,0/34,0	27,0/39,0	32,0/43,0
	Нагрев	Низк./Выс.	дБ(А)	25,0/34,0	27,0/39,0	32,0/43,0
Пульт управления	Инфракрасный беспроводной			BRC7EB530W (стандартная панель) / BRC7F530W (белая панель) / BRC7F530S (серая панель)		
	Проводной			BRC1H519W/S/K / BRC1E53A/B/C / BRC1D52		
Электропитание	Фаза/ Частота/ Напряжение		Гц/В	1~/50/220-240		

НАРУЖНЫЙ БЛОК			RZAG	35M9	50M9	60M9
Габариты	Единица	В x Ш x Г	мм	734 x 954 x 401	734 x 954 x 401	734 x 954 x 401
Масса	Единица		кг	52	52	52
Уровень звуковой мощности	Охлаждение		дБ(А)	62	63	64
	Нагрев		дБ(А)	-	-	-
Уровень звукового давления	Охлаждение	Ном.	дБ(А)	48	49	50
	Нагрев	Ном.	дБ(А)	-	-	-
Диапазон рабочих температур	Охлаждение	Наруж.воздух	Мин. - макс.	°CDB -20 ~ -52		
	Нагрев	Наруж.воздух	Мин. - макс.	°CWB -20 ~ -24		
Хладагент	Тип / Потенциал глобального потепления (GWP)			R-32 / 675		
	Заряд		кг/TCO2Eq	-	-	-
Трубопровод хладагента	Жидкость	OD	мм	-	-	-
	Газ	OD	мм	-	-	-
	Длина трассы	Нар.-Внутр.	Макс.	м	50	50
	Перепад высот	Внутр.-Нар.	Макс.	м	30	30
Электропитание	Фаза/ Частота/ Напряжение		Гц/В	1~/50/220-240		
Ток при 50 Гц	Макс. ток предохранителя (MFA)		A	16	16	20

(1) EER/COP в соответствии с требованиями Eurovent 2012

*Примечание: в колонках голубого цвета указаны предварительные данные

01

- Уникальный дизайн: блок полностью встраивается в подпотолочную нишу, панель не выступает
- Выдающиеся внешние характеристики в сочетании с инженерными разработками. Декоративная панель имеет 2 исполнения: полностью белая матовая или комбинация серебряного и матового белого
- Универсальный внутренний блок, совместим с наружными блоками на R-32 и R-410A
- Технология R-32 Bluevolution снижает негативное влияние на окружающую среду на 68% по сравнению с R-410A, приводит к снижению электропотребления за счет большей энергоэффективности и уменьшает объем заправки фреона на 16%
- 2 опциональных датчика (датчик движения и датчик пола) позволяют повысить энергоэффективность и уровень комфорта.
- Индивидуальное управление заслонками дает возможность настроить распределение воздушного потока под любую конфигурацию помещения.
- Снижение энергопотребления благодаря специальной конструкции теплообменника, мотора вентилятора и дренажного насоса
- Комплект для подмеса свежего воздуха (опция)
- Возможность подключения дополнительных воздуховодов позволяет оптимизировать раздачу воздуха в помещениях нестандартной конфигурации или раздать воздух в небольшие помещения, расположенные рядом.
- Стандартный встроенный дренажный насос с высотой подъема 625 мм



FFA-A9



(A)RXM25-60N9



BRC1H519W
опция

02



3 года гарантии

опционально опционально стандартно опционально

Нагрев и охлаждение

03

		FFA + ARXM	25A9 + 25N9	35A9 + 35N9	50A9 + 50N9	60A9 + 60N9	
Хладопроизводительность	Ном.	кВт	2,50	3,40	5,00	5,70	
Теплопроизводительность	Ном.	кВт	3,20	4,20	5,80	7,00	
Потребляемая мощность	Охлаждение	Ном.	0,55	0,89	1,54	1,87	
	Нагрев	Ном.	0,82	1,20	1,66	2,05	
Сезонная энергоэффективность	Охлаждение	Класс энергоэффективности	A++				A+
		Расчетная нагрузка	кВт	2,50	3,40	5,00	5,70
		SEER		6,17	6,38	5,98	5,76
		Годовое энергопотребление	кВт·ч	142	186	292	347
	Обогрев (для средних климатических условий)	Класс энергоэффективности	A+				A+
		Расчетная нагрузка	кВт	2,31	3,10	3,84	3,96
SCOP/A			4,24	4,10	3,90	4,04	
	Годовое энергопотребление	кВт·ч	762	1058	1377	1372	

04

		FFA		25A9	35A9	50A9	60A9
Габариты	Единица	В x Ш x Г	мм	260 x 575 x 575			
Масса	Единица		кг	16,0		17,5	
Декоративная панель	Модель	BYFQ60C2W1W / BYFQ60C2W1S / BYFQ60B2W1 / BYFQ60B3W1					
	Цвет	Белый (N9.5) / Белый/серебро (RAL9010) / Белый (RAL9010)					
	Габариты	В x Ш x Г	мм	46 x 620 x 620 / 46 x 620 x 620 / 55 x 700 x 700 / 55 x 700 x 700			
Расход воздуха	Охлаждение	Выс./Ном./Низк.	м³/мин	6,5/8,0/9,0		7,5/10,0/12,0	
				6,5/8,0/9,0		7,5/10,0/12,0	
Уровень звуковой мощности	Охлаждение	Выс./Ном./Низк.	дБ(A)	48		56	
				48		56	
Уровень звукового давления	Охлаждение	Низк./Выс.	дБ(A)	25,0/31,0		27,0/39,0	
				25,0/31,0		27,0/39,0	
Пульт управления	Инфракрасный беспроводной	BRC7EB530W (стандартная панель) / BRC7F530W (белая панель) / BRC7F530S (серая панель)					
		Проводной	BRC1H519W/S/K / BRC1E53A/B/C / BRC1D52				
Электропитание	Фаза/ Частота/ Напряжение		Гц/В	1~/50/220-240			

05

		(A)RXM	25N9	35N9	50N9	60N9
Габариты	Единица	В x Ш x Г	мм	550x765x285		735x825x300
Масса	Единица		кг	32		47
Уровень звуковой мощности	Охлаждение	Ном.	дБ(A)	58		63
				58		63
Уровень звукового давления	Охлаждение	Ном.	дБ(A)	46		48
				46		48
Диапазон рабочих температур	Охлаждение	Наруж.воздух	Мин. - макс.	°CDB		
				-10~-46		
Хладагент	Нагрев	Наруж.воздух	Мин. - макс.	°CWB		
				-15~-18		
Трубопровод хладагента	Жидкость	OD	мм	0,76/0,52		1,40/0,95
				0,76/0,52		1,40/0,95
				0,76/0,52		1,40/0,95
Электроснабжение	Газ	OD	мм	6,35		6,4
				6,35		6,4
				6,35		6,4
				6,35		6,4
Электроснабжение	Длина трассы	Нар.-Внутр.	Макс. Система	20,0		30
				20,0		30
Электроснабжение	Перепад высот	Внутр.-Нар.	Макс.	20,0		
				20,0		
Электроснабжение	Фаза/ Частота/ Напряжение	Гц/В	1~/50/220-240			

(1) EER/COP в соответствии с требованиями Eurovent 2012 (2) BYFQ60CW = матовый белый, BYFQ60CS = сочетание серебряного цвета и матового белого, BYFQ60B3 = стандартная панель



FFA-A9 (матовая панель белого цвета)

FFA-A9 (сочетание серебряного цвета и матового белого)



ARXS25-35L3



BRC1E53C
опционально

BRC7F530W/S
BRC7EB530W



- Универсальный внутренний блок, совместим с наружными блоками на R-32 и R-410A
- Низкое энергопотребление благодаря особой конструкции теплообменника с малыми трубами, вентилятора и дренажного насоса.
- Уникальный дизайн: блок полностью белого цвета встраивается в подпотолочную нишу, декоративная панель не выступает.
- Выдающиеся внешние характеристики в сочетании с инженерными разработками. Матовый корпус имеет исполнение цвета «белый иней» или сочетание серебряного цвета и белого инея.
- Оptionальный датчик присутствия людей в помещении регулирует уставку по умолчанию на 1 °C, если в комнате никого нет; значение корректировки можно по желанию задать 2, 3 или 4 °C (опция). Во избежание сквозняков система автоматически отводит потоки воздуха от людей в помещении.
- Также датчик температуры на уровне пола (опция) фиксирует среднюю температуру на уровне пола и обеспечивает равномерное распределение температуры между полом и потолком.
- Индивидуальное управление створками кондиционера можно закрыть одну или несколько створок с пульта.
- Подмес свежего воздуха для здоровой жизни
- Для подключения DIII опциональные адаптеры не требуются; агрегат можно подключать к более масштабной BMS всего здания.
- Может поставляться с зимними комплектами Nord для обеспечения эффективной работы на охлаждение при отрицательных температурах воздуха.



Нагрев и охлаждение

ВНУТРЕННИЙ БЛОК				FFA25A9	FFA35A9	FFA50A9	FFA60A9
Хладопроизводительность	Ном.	кВт		1,4/2,5/4,0	1,4/3,4/4,0	1,7/5,0/5,3	1,7/5,7/6,5
	Теплопроизводительность	Ном.	кВт	1,3/3,2/5,1	1,3/4,2/5,1	1,7/5,8/6,0	1,7/7,0/8,0
Потребляемая мощность	Охлаждение	Ном.	кВт	0,55	0,90	1,56	1,89
	Нагрев	Ном.	кВт	0,82	1,20	1,66	2,05
Сезонная энергоэффективность	Охлаждение	Класс энергоэффективности		A++	A++	A+	A+
		Расчетная нагрузка	кВт	2,50	3,40	5,00	5,70
		SEER		6,11	6,32	5,93	5,71
	Годовое энергопотребление	кВт·ч	143	188	295	349	
Обогрев (для средних климатических условий)	Класс энергоэффективности		A+	A+	A	A+	
	Расчетная нагрузка	кВт	2,31	3,10	3,84	3,96	
	SCOP		4,24	4,10	3,90	4,04	
Годовое энергопотребление	кВт·ч	763	1059	1378	1373		
Номинальная эффективность (охлаждение при номинальной нагрузке 35°/27°, обогрев при номинальной нагрузке 7°/20°)	EER		4,53	3,78	3,21	3,02	
	COP		3,90	3,50	3,49	3,41	
Годовое энергопотребление	кВт·ч	276	450	780	945		
Класс энергоэффект. Охлаждение/нагрев		A/A	A/B	A/B	B/B		
Габариты	Единица	В x Ш x Г	мм	260 x 575 x 575	260 x 575 x 575	260 x 575 x 575	260 x 575 x 575
	Вес	Единица	кг	16,0	16,0	17,5	17,5
Декоративная панель	Модель	BYFQ60CW/BYFQ60CS/BYFQ60B3					
	Цвет	Белый / Белый + серебро / Стандартная панель					
	Габариты	В x Ш x Г	мм	46 x 620 x 620/46 x 620/55 x 700 x 700			
	Вес	Единица	кг	2,8/2,8/2,7			
Расход воздуха	Охлаждение	Выс./Ном./Низк.	м³/мин	9,0/8,0/6,5	10,0/8,5/6,5	12,0/10,0/7,5	14,5/12,5/9,5
	Нагрев	Выс./Ном./Низк.	м³/мин	9,0/8,0/6,5	10,0/8,5/6,5	12,0/10,0/7,5	14,5/12,5/9,5
Уровень звуковой мощности	Охлаждение	Ном.	дБ(A)	48	51	56	60
	Нагрев	Ном.	дБ(A)	48	51	56	60
Уровень звукового давления	Охлаждение	Выс./Ном./Низк.	дБ(A)	31,0/28,5/25,0	34,0/30,5/25,0	39,0/34,0/27,0	43,0/40,0/32,0
	Нагрев	Выс./Ном./Низк.	дБ(A)	31,0/28,5/25,0	34,0/30,5/25,0	39,0/34,0/27,0	43,0/40,0/32,0
Трубопровод хладагента	Жидкость	наруж. диам.	мм	6,35	6,35	6,35	6,35
	Газ	наруж. диам.	мм	9,5	9,5	12,7	12,7
Электропитание	Фаза/ Частота/ Напряжение	Гц/В		1~ / 50 / 220-240/220	1~ / 50 / 220-240/220	1~ / 50 / 220-240/220	1~ / 50 / 220-240/220
Подключение электропитания	к наружному блоку						

НАРУЖНЫЙ БЛОК				ARXS25L3	ARXS35L3	ARXS50L	RXS60L
Габариты	Единица	В x Ш x Г	мм	550 x 765 x 285	550 x 765 x 285	735 x 825 x 300	735 x 825 x 300
	Масса	Единица	кг	34	34	47	48
Расход воздуха	Охлаждение	Выс./низк	м³/мин	33,5	36,0	50,9	50,9
	Нагрев	Выс./низк	м³/мин	28,3	28,3	45,0	46,3
Уровень звуковой мощности	Охлаждение	Выс.	дБ(A)	59	61	62	62
	Нагрев	Выс.	дБ(A)	59	61	62	62
Уровень звукового давления	Охлаждение	Выс./Низк.	дБ(A)	46/43	48/44	48/44	49/46
	Нагрев	Выс./Низк.	дБ(A)	46/43	48/44	48/44	49/46
Диапазон рабочих температур	Охлаждение	Наруж. воздуха Мин. - макс.	°CDB	10-46	10-46	10-46	-10-46
	Нагрев	Наруж. воздуха Мин. - макс.	°CWB	-15-18	-15-18	-15-18	-15-18
Хладагент	Тип/Потенциал глобального потепления (GWP)			R-410A/2087,5	R-410A/2087,5	R-410A/2087,5	R-410A/2087,5
Трубопровод хладагента	Длина трассы	Нар.-Внутр.	Макс.	м	20	30	30
	Перепад высот	Внутр.-Нар.	Макс.	м	15	20	20
Электропитание	Фаза/ Частота/ Напряжение	Гц/В		1~ / 50 / 220-230-240	1~ / 50 / 220-230-240	1~ / 50 / 220-230-240	1~ / 50 / 220-230-240
Подключение электропитания	к наружному блоку						

(1) EER/COP в соответствии с требованиями Eurovent 2012 (2) BYFQ60CW = матовый белый, BYFQ60CS = сочетание серебряного цвета и матового белого, BYFQ60B3 = стандартная панель

Оптимальное распределение воздуха

Четырехстороннее распределение воздуха и большая площадь воздухораспределительных отверстий с каждой стороны. Жалюзи с автосвингом позволяют еще лучше распределять обработанный воздух по всему объему помещения.



Опция подмеса свежего воздуха

- Агрегат оснащается выбиваемым отверстием.
- Принадлежности и аксессуары для монтажа предоставляются заказчиком.
- Доля подмеса свежего воздуха не должна превышать 20% от общего расхода. Также необходимо предусмотреть камеру и вспомогательный вентилятор.

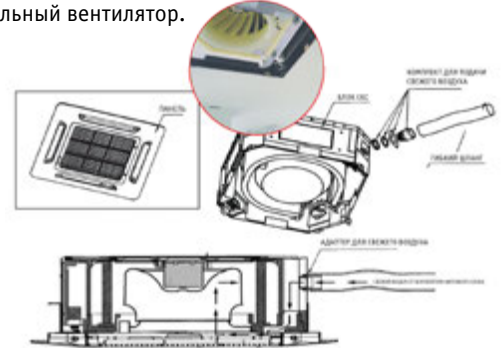

Прекрасные акустические характеристики

Модель FCQN-EXV оснащается турбовентилятором новой модели. Благодаря его форме турбулентность воздушного потока будет низкой. Предлагается до четырех скоростей вентилятора. Уровень звукового давления в маломощном режиме может составлять всего лишь 28 дБ(А).

Модель внутреннего блока	Макс. (дБ(А))	Мин. (дБ(А))
FCQN50EXV	34	28
FCQN60EXV	37	32
FCQN71EXV	42	33
FCQN100EXV	47	36
FCQN125EXV	49	39

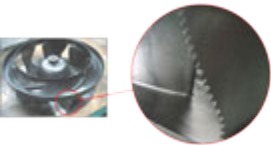

Современная и элегантная панель

Округлые контуры и удобное расположение светоиндикаторов. Воздухозаборная решетка поворачивается: решетки на всех блоках можно развернуть в одну сторону.



Комфорт: 3 схемы автосвинга

Для повышения комфорта в помещении в системах FCQN-EXV предусматривается 3 различных схемы распределения воздушного потока (в соответствии с различными потребностями).

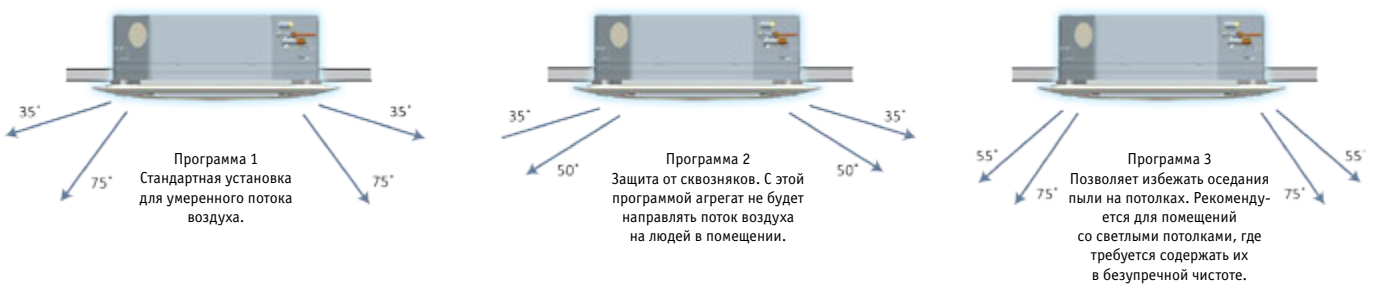

Модель подходит для помещений с низкими потолками

Высота моделей FCQN-EXV составляет всего лишь 300 мм, что облегчает монтаж.

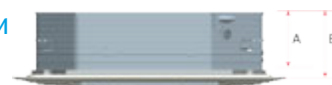

Габариты (мм)		
Модель	A	B
FCQN50 – 71EXV	265	300
FCQN100 – 125EXV	300	335

Встроенный насос отвода конденсата высокой мощности

Агрегат оснащается встроенным высоконапорным насосом; высота подъема - 700 мм. Дренажный насос оснащается защитным поплавковым реле для отслеживания уровня воды.



01

02

03

04

05

ЭКСКЛЮЗИВНАЯ СЕРИЯ*



FCQN50/60/71/100/125EXV1



RYN50/60CXV
RQ71CXV



RQ100/125DXY



BRC51A61
опционально



BRC52A61
в комплекте



- › Современная и элегантная панель с округлыми контурами.
- › Модель подходит для помещений с низкими потолками.
- › Встроенный насос отвода конденсата высокой мощности (высота подъема до 700 мм).
- › Декоративная панель ВУС50EX.
- › Беспроводной пульт входит в стандартную комплектацию.
- › Оптимальное распределение воздуха в помещении.
- › Прекрасные акустические характеристики (до 25 дБ(A)).
- › Комфорт: 3 схемы автосвинга.
- › Возможность подмеса свежего воздуха (до 20%)



01

02

03

Нагрев и охлаждение

ВНУТРЕННИЙ БЛОК				FCQN60EXV	FCQN71EXV	FCQN100EXV	FCQN125EXV
Холодопроизводительность	Ном.	кВт		6,51	7,91	11,43	12,60
Теплопроизводительность	Ном.	кВт		6,01	8,21	11,58	13,86
EER				3,36	2,84	2,98	2,87
COP				3,41	3,53	3,21	3,46
Размеры	Блок	В x Ш x Г	мм	265 x 820 x 820	265 x 820 x 820	300 x 820 x 820	300 x 820 x 820
Размеры (с панелью)	Блок	В x Ш x Г	мм	340 x 990 x 990	340 x 990 x 990	375 x 990 x 990	375 x 990 x 990
Вес (с панелью)	Блок		кг	28 (32)	31 (35)	39 (43)	41 (45)
Расход воздуха	Охлаждение	Выс./Ном./Низк./Малощум.	фут ³ /мин	680/600/530/430	860/725/620/530	1030/860/740/620	1200/1030/930/780
Уровень звукового давления	Охлаждение	Выс./Ном./Низк./Малощум.	дБ(A)	37/34/33/32	42/38/35/33	47/44/40/36	49/45/43/39
Хладагент	Тип			R410A	R410A	R410A	R410A
Подсоединение труб	Жидкость	НД	мм	6,35	9,52	9,52	9,52
	Газ	НД	мм				15,88

04

НАРУЖНЫЙ БЛОК				RYN60CXV	RQ71CXV	RQ100DXY	RQ125DXY
Размеры	Блок	В x Ш x Г	мм	753 x 855 x 328	753 x 855 x 328	852 x 1030 x 400	852 x 1030 x 400
Вес	Блок		кг	50	57	95	98
Уровень звукового давления	Охлаждение	Ном.	дБ(A)	52	58	58	60
Хладагент	Тип			R410A	R410A	R410A	R410A
Подсоединение труб	Жидкость	НД	мм	6,35	9,52	9,52	9,52
	Газ	НД	мм				15,88
Трубопровод хладагента	Длина трассы	Макс.	м	15	15	45	45
	Перепад высот	Макс.	м	8	8	25	25
Электропитание	Фаза / Частота / Напряжение	Гц / В		1~ / 50 / 220 – 240		3~ / 50 / 400	
Подключение электропитания				к внутреннему блоку		к наружному блоку	

05

* Модель доступна только у дистрибьютора United Elements

4-стороннее распределение воздуха и автосвинг

В системе предусмотрено 4-стороннее распределение воздушного потока, а также имеется функция автосвинга для наилучшей циркуляции воздуха по всему объему помещения.

01

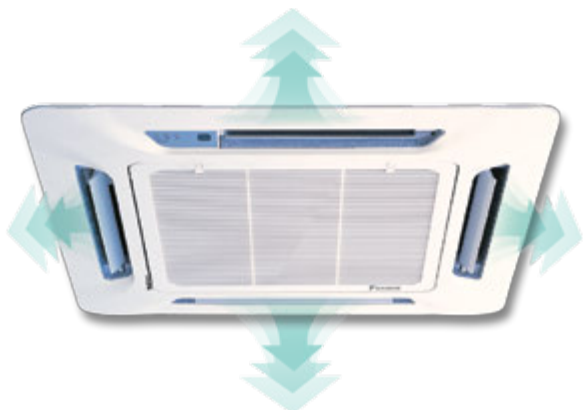

02

Компактность

Модель FFQN-CXV отличается компактностью. Размеры корпуса составляют всего лишь 570 x 570 мм; благодаря этому агрегат легко встраивается в подвесные потолки. Это значительно облегчает монтаж.

03

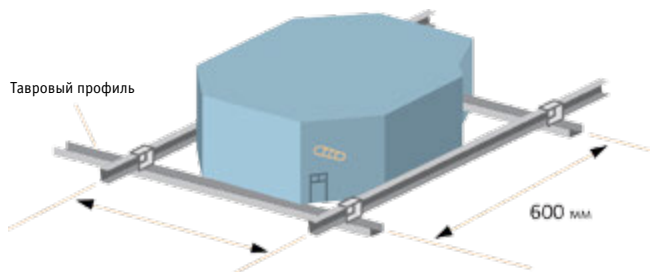

04

Стильная и компактная панель

Узкая панель легко впишется в дизайн и планировку помещения.

Функция Hot Keep

При выборе режима обогрева и функции Hot Keep вентилятор будет работать на низкой скорости при выключенном термостате. В результате люди в помещении не будут ощущать сквозняка. Также можно задавать опциональную функцию включения-выключения вентилятора с заданным интервалом.

05

Опция подмеса свежего воздуха

- Агрегат оснащается выбиваемым отверстием.
- Принадлежности и аксессуары для монтажа предоставляются заказчиком.
- Доля подмеса свежего воздуха не должна превышать 20% от общего расхода. Также необходимо предусмотреть камеру и вспомогательный вентилятор.

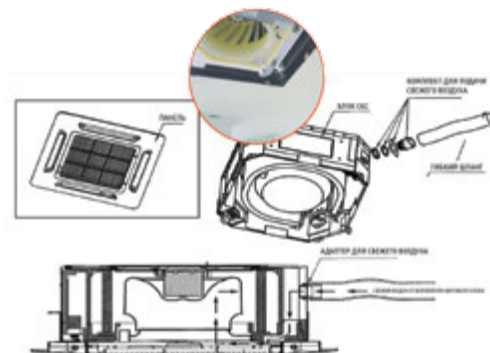

Встроенный насос отвода конденсата высокой мощности

Агрегат оснащается встроенным высоконапорным насосом; высота подъема - 700 мм. Дренажный насос оснащается защитным поплавковым реле для отслеживания уровня воды.

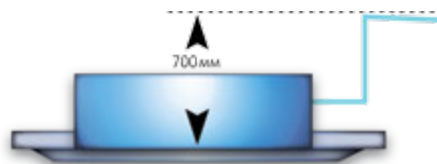

Режим автоматической работы

При выборе автоматического режима система будет самостоятельно переключаться между охлаждением и обогревом в зависимости от температуры в помещении и заданной уставки.

Самодиагностика

Данная функция позволяет выявлять ошибки или неисправности в работе системы и подавать при этом соответствующий сигнал миганием светоиндикаторов.



- > Компактность.
- > Встроенный насос отвода конденсата высокой мощности.
- > Декоративная панель ВУС20СХ.
- > Стильная и компактная панель.
- > 4-стороннее распределение воздуха и автосвинг.
- > Автоматический режим.
- > Функция Hot Keep.
- > Самодиагностика.
- > Беспроводной пульт входит в стандартную комплектацию.
- > Возможность подмеса свежего воздуха (до 20%)

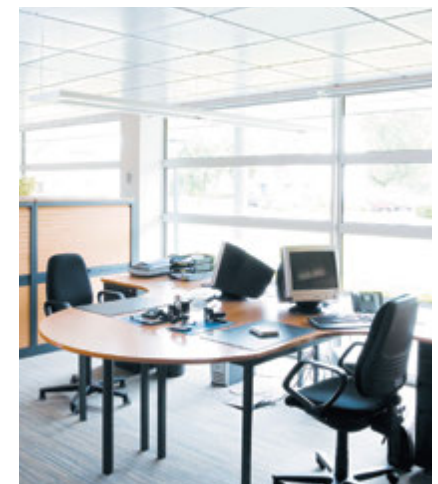

Нагрев и охлаждение

ВНУТРЕННИЙ БЛОК				FFQN25CXV	FFQN35CXV	FFQN50CXV
Холодопроизводительность	Ном.	кВт		2,78	3,66	5,13
Теплопроизводительность	Ном.	кВт		2,78	3,37	5,13
EER				3,09	2,82	3,03
COP				3,35	3,30	3,00
Размеры	Блок	В x Ш x Г	мм	250 x 570 x 570	250 x 570 x 570	250 x 570 x 570
Размеры (с панелью)	Блок	В x Ш x Г	мм	295 x 640 x 640	295 x 640 x 640	295 x 640 x 640
Вес (с панелью)	Блок		кг	16 (18)	16 (18)	16 (18)
Расход воздуха	Охлаждение	Выс./Ном./Низк.	Фул³/мин	410/360/330	410/360/330	450/410/340
Уровень звукового давления	Охлаждение	Выс./Ном./Низк.	дБ(А)	41/38/35	41/38/34	44/41/37
Хладагент	Тип				R410A	
Подсоединение труб	Жидкость	НД	мм	6,35	6,35	6,35
	Газ	НД	мм	9,52		12,70

НАРУЖНЫЙ БЛОК				RYN25CXV	RYN35CXV	RYN50CXV
Размеры	Блок	В x Ш x Г	мм	540 x 700 x 250	540 x 700 x 250	651 x 855 x 328
Вес	Блок		кг	28	30	47
Уровень звукового давления	Охлаждение	Ном.	дБ(А)	46	49	52
Хладагент	Тип				R410A	
Подсоединение труб	Жидкость	НД	мм	6,35	6,35	6,35
	Газ	НД	мм	9,52		12,70
Трубопровод хладагента	Длина трассы	Макс.	м	12	12	15
	Перепад высот	Макс.	м	5	5	8
Электропитание	Фаза / Частота / Напряжение		Гц / В	1~ / 50 / 220 – 240		
Подключение электропитания	к внутреннему блоку					

* Модель доступна только у дистрибьютора United Elements

01

02

03

04

05

01

- Для помещений без подвесных потолков и без свободного пространства на полу.
- Комбинация с наружным блоком серии Alpha гарантирует первоклассное качество и лучшие энергоэффективность и технические характеристики.
- Плоская и стильная лицевая панель легко впишется в интерьер и не доставит неудобств при чистке.
- Подходит как для новых, так и для модернизируемых объектов.
- Универсальный внутренний блок, совместим с наружными блоками на R-32 и R-410A.
- Технология R-32 Bluevolution снижает негативное влияние на окружающую среду на 68% по сравнению с R-410A, приводит к снижению электропотребления за счет большей энергоэффективности и уменьшает объем заправки фреона на 16%.
- Снижение энергопотребления благодаря специально разработанному вентилятору с двигателем постоянного тока.
- Благодаря тому, что воздушная струя может фиксироваться в пяти различных положениях, воздух подается вверх и вниз для оптимального комфорта.
- Обслуживание блока легко выполнять через лицевую панель.
- Гибкость монтажа: максимальный вес блока 17 кг, а трассу хладагента можно подключать снизу, слева или справа.



FAA-A



RZAG100-140MV1_MY1



BRC1H519W
опция



02

03

Нагрев и охлаждение

		FAA + RZAG	71A + 71MV1	100A + 100MV1	71A + 71MY1	100A + 100MY1	
Хладопроизводительность	Ном.	кВт	6,80	9,50	6,80	9,50	
Теплопроизводительность	Ном.	кВт	7,50	10,8	7,50	10,8	
Сезонная энергоэффективность	Охлаждение	Класс энергоэффективности	A++				
		Расчетная нагрузка	кВт	6,80	9,50	6,80	9,50
		SEER		6,58	6,42	6,58	6,42
	Обогрев (для средних климатических условий)	Годовое энергопотребление	кВт·ч	362	518	362	518
		Класс энергоэффективности	A+				
		Расчетная нагрузка	кВт	4,70	7,80	4,70	7,80
	SCOP/A		4,02	4,01	4,02	4,01	
	Годовое энергопотребление	кВт·ч	1637	2723	1637	2723	

04

ВНУТРЕННИЙ БЛОК			FAA	71A	100A	71A	100A
Габариты	Единица	В x Ш x Г	мм	290 x 1050 x 238	340 x 1200 x 240	290 x 1050 x 238	340 x 1200 x 240
Масса	Единица		кг	13,0	17,0	13,0	17,0
Расход воздуха	Охлаждение	Низк./Ном./Выс	м³/мин	14,0/16/18,0	19,0/23/26,0	14,0/16/18,0	19,0/23/26,0
		Низк./Ном./Выс	м³/мин	14,0/16,0/18,0	19,0/23,0/26,0	14,0/16,0/18,0	19,0/23,0/26,0
Уровень звуковой мощности	Охлаждение		дБ(A)	61	65	61	65
		Нагрев	дБ(A)	61	65	61	65
Уровень звукового давления	Охлаждение	Низк./Выс	дБ(A)	40/45	41/49	40/45	41/49
		Нагрев	Низк./Выс	дБ(A)	40/45	41/49	40/45
Пульт управления	Инфракрасный беспроводной			BRC7EB518			
	Проводной			BRC1H519 / BRC1E53A / BRC1E53B / BRC1E53C / BRC1D52			
Электропитание	Фаза/ Частота/ Напряжение		Гц/В	1~/50/220-240			

05

НАРУЖНЫЙ БЛОК			RZAG	71MV1	100MV1	71MY1	100MY1	
Габариты	Единица	В x Ш x Г	мм	990x940x320	1430x940x320	990x940x320	1430x940x320	
Масса	Единица		кг	70	92	70	92	
Уровень звуковой мощности	Охлаждение		дБ(A)	64	66	65	66	
		Нагрев	дБ(A)	46	47	46	47	
Уровень звукового давления	Охлаждение	Ном.	дБ(A)	46	47	46	47	
		Нагрев	Ном.	дБ(A)	49	51	49	51
Диапазон рабочих температур	Охлаждение	Наруж.воздух	Мин. - макс.	-20~-52				
		Нагрев	Наруж.воздух	Мин. - макс.	-20~-18			
Хладагент	Тип/Потенциал глобального потепления (GWP)			R-32/675				
	Заряд		кг/TCO2Eq	2,95/1,99	3,75/2,53	2,95/1,99	3,75/2,53	
Трубопровод хладагента	Жидкость/Газ		мм	9,52/15,9				
	Длина трассы	Нар.-Внутр. Система	Макс.	м	55	85	55	85
			Эквивалент	м	75	100	75	100
	Дополнительный расход хладагента		кг/м	40				
	Перепад высот Внутр.-Нар.		Макс.	м	30,0			
Электропитание	Фаза/ Частота/ Напряжение		Гц/В	1~/50/220-240		3~/50/380-415		

- Комбинация с наружным блоком серии Advance гарантирует оптимальное соотношение цены и качества для всех типов коммерческих помещений.
- Плоская и стильная лицевая панель легко впишется в интерьер и не доставит неудобств при чистке.
- Подходит как для новых, так и для модернизируемых объектов.
- Универсальный внутренний блок, совместим с наружными блоками на R-32 и R-410A.
- Технология R-32 Bluevolution снижает негативное влияние на окружающую среду на 68% по сравнению с R-410A, приводит к снижению электропотребления за счет большей энергоэффективности и уменьшает объем заправки фреона на 16%.
- Снижение энергопотребления благодаря специально разработанному вентилятору с двигателем постоянного тока.
- Благодаря тому, что воздушная струя может фиксироваться в пяти различных положениях, воздух подается вверх и вниз для оптимального комфорта.
- Обслуживание блока легко выполнять через лицевую панель.
- Гибкость монтажа: максимальный вес блока 17 кг, а трассу хладагента можно подключать снизу, слева или справа.



FAA-A



RZASG100-140MV1_MY1



BRC1H519W
опция

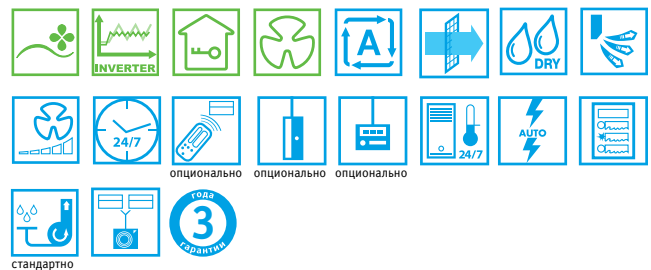

Нагрев и охлаждение

		FAA + RZASG	71A + 71MV1	100A + 100MV1	100A + 100MY1		
	Хладопроизводительность	Ном. кВт	6.80		9.50		
	Теплопроизводительность	Ном. кВт	7.50		10.8		
	Сезонная энергоэффективность	Охлаждение	Класс энергоэффективности	A++		A+	
			Расчетная нагрузка	кВт	6.80		9.50
		Обогрев (для средних климатических условий)	SEER		6.41		5.83
			Годовое энергопотребление	кВт·ч	371		570
	Класс энергоэффективности	Расчетная нагрузка	кВт	4.50	A	6.00	
		SCOP/A		3.90		3.85	
Годовое энергопотребление		кВт·ч	1,615		2,182		

ВНУТРЕННИЙ БЛОК			FAA	71A	100A	100A
Габариты	Единица	В x Ш x Г	мм	290x1,050x238		340x1,200x240
Масса	Единица		кг	13.0		17.0
Расход воздуха	Охлаждение	Низк./Ном./Выс.	м³/мин	14.0/16/18.0		19.0/23/26.0
		Нагрев	Низк./Ном./Выс.	14.0/16.0/18.0		19.0/23.0/26.0
Уровень звуковой мощности	Охлаждение		дБ(A)	61		65
	Нагрев		дБ(A)	61		65
Уровень звукового давления	Охлаждение	Низк./Выс	дБ(A)	40/45		41/49
	Нагрев	Низк./Выс	дБ(A)	40/45		41/49
Пульт управления	Инфракрасный беспроводной				BRC7EB518	
	Проводной				BRC1H519 / BRC1E53A / BRC1E53B / BRC1E53C / BRC1D52	
Электропитание	Фаза/ Частота/ Напряжение		Гц/В	1~/50/220-240		

НАРУЖНЫЙ БЛОК			RZASG	71MV1	100MV1	100MY1	
Габариты	Единица	В x Ш x Г	мм	770x900x320		990x940x320	
Масса	Единица		кг	60		70	
Уровень звуковой мощности	Охлаждение		дБ(A)	65		70	
	Уровень звукового давления	Охлаждение	Ном.	дБ(A)	46		53
Нагрев		Ном.	дБ(A)	47		57	
Диапазон рабочих температур	Охлаждение	Наруж.воздух	Мин. - макс.	-15~-46			
	Нагрев	Наруж.воздух	Мин. - макс.	-15~-15,5			
Хладагент	Тип/Потенциал глобального потепления (GWP)			R-32/675			
	Заряд			кг/TCO2Eq	2.45/1.65		2.60/1.76
Трубопровод хладагента	Жидкость/Газ		мм	9.52/15.9			
	Длина трассы	Нар.-Внутр.	Макс.	50			
		Система	Эквивалент	м	70		
			Без заправки	м	30		
	Дополнительный расход хладагента			кг/м	См. Руководство		
Перепад высот			Внутр.-Нар.	Макс.	30.0		
Электропитание	Фаза/ Частота/ Напряжение		Гц/В	1~/50/220-240		3~/50/380-415	



01

- Комбинация с наружным блоком серии Alpha гарантирует первоклассное качество и лучшие энергоэффективность и технические характеристики
- Плоская и стильная лицевая панель легко впишется в интерьер и не доставит неудобств при чистке
- Подходит как для новых, так и для модернизируемых объектов
- Универсальный внутренний блок, совместим с наружными блоками на R-32 и R-410A
- Технология R-32 Bluevolution снижает негативное влияние на окружающую среду на 68% по сравнению с R-410A, приводит к снижению электропотребления за счет большей энергоэффективности и уменьшает объем заправки фреона на 16%
- Снижение энергопотребления благодаря специально разработанному вентилятору с двигателем постоянного тока
- Благодаря тому, что воздушная струя может фиксироваться в пяти различных положениях, воздух подается вверх и вниз для оптимального комфорта
- Обслуживание блока легко выполнять через лицевую панель
- Гибкость монтажа: максимальный вес блока 17 кг, а трассу хладагента можно подключать снизу, слева или справа



FAA-A



RZQG100-125-140L9V1/L(8)Y1



BRC1H519W
опция



02

Нагрев и охлаждение

03

ВНУТРЕННИЙ БЛОК			71A + 71L9V1	100A + 100L9V1	71A + 71L8Y1	100A + 100L8Y1	
Холодопроизводительность	Ном.	кВт	6,80	9,50	6,80	9,50	
Теплопроизводительность	Ном.	кВт	7,50	10,8	7,50	10,8	
Потребляемая мощность	Охлаждение	Ном.	2,00	2,63	2,00	2,63	
	Нагрев	Ном.	2,03	3,00	2,03	3,00	
Сезонная энергоэффективность	Охлаждение	Класс энергоэфф.	A++				
		Расчетная нагрузка	кВт	6,80	9,50	6,80	9,50
		SEER		6,43	6,11	6,43	6,11
	Нагрев (для средних климатических условий)	Класс энергоэфф.	A+				
		Расчетная нагрузка	кВт	6,33	10,2	6,33	10,2
		SCOP		4,02	4,01	4,02	4,01
Номинальная эффективность (охлаждение при номинальной нагрузке 35°/27°, нагрев при номинальной нагрузке 7°/20°)	EER		3,40	3,62	3,40	3,62	
	COP		3,70	3,61	3,70	3,61	
	Годовое энергопотребление	кВт·ч	1000	1315	1000	1315	
	Класс энергоэфф.	Охлаждение/Нагрев	A/A				

04

ВНУТРЕННИЙ БЛОК			FAA	71A	100A	71A	100A
Габариты	Единица	В x Ш x Г	мм	290 x 1050 x 238	340 x 1200 x 240	290 x 1050 x 238	340 x 1200 x 240
Масса	Единица		кг	13,0	17,0	13,0	17,0
Воздушный фильтр	Тип						
	Расход воздуха	Охлаждение	Низк./Ном./Выс	м³/мин	14,0/16,0 / 18,0	19,0/23,0 / 26,0	14,0/16,0 / 18,0
Уровень звуковой мощности	Охлаждение		дБ(А)	61	65	61	65
	Нагрев		дБ(А)	61	65	61	65
Уровень звукового давления	Охлаждение	Низк./Выс	дБ(А)	40/45	41/49	40/45	41/49
	Нагрев	Низк./Выс	дБ(А)	40/45	41/49	40/45	41/49
Пульт управления	Проводной			BRC1H519 / BRC1E53A / BRC1E53B / BRC1E53C / BRC1D52			
Электропитание	Фаза/ Частота/ Напряжение		Гц/В	1~/50/220-240			

05

НАРУЖНЫЙ БЛОК				RZQG	71L9V1	100L9V1	71L8Y1	100L8Y1
Габариты	Блок	В x Ш x Г	мм		990 x 940 x 320	1430 x 940 x 320	990 x 940 x 320	1430 x 940 x 320
Масса	Блок		кг		69	95	80	101
Уровень звуковой мощности	Охлаждение	Ном.	дБ(А)		64	66	64	66
	Уровень звукового давления	Охлаждение	Ном./Малощум.	дБ(А)	48	50	48	50
	Нагрев	Ном.	дБ(А)		50	52	50	52
	Ночной тихий режим	Уровень 1	дБ(А)		-15-50			
Диапазон рабочих температур	Охлаждение	Нар.воздух	Мин.-Макс.	°CDB	-20-15,5			
	Нагрев	Нар.воздух	Мин.-Макс.	°CWB	R-410A/2087,5			
Хладагент	Тип/Потенциал глобального потепления (GWP)				2,9/6,1	4,0/8,4	2,9/6,1	4,0/8,4
	Заправка		кг/TCO2Eq		9,52/15,9			
Трубопровод хладагента	Длина трассы	Нар.-Внутр.	Макс.	м	50	75	50	75
		Система	Эквивал. Без дозаправки	м	70	90	70	90
	Перепад высот	Внутр.-Нар.	Макс.	м	30			
		Дополнительная заправка хладагента		кг	30,0			
Электропитание	Фаза/ Частота/ Напряжение		Гц/В		1~/50/220-240	3N~/50/380-415		
Ток при 50 Гц	Макс. ток предохранителя (MFA)		А		25	40	16	25

(1) EER/COP в соответствии с требованиями Eurovent 2012



FAA100A



RZQSG100L9V1/L(8)Y1



BRC1E53C
опционально



BRC1D52
опционально



BRC7EB518
опционально



- Для помещений без подвесных потолков и без свободного пространства на полу.
- Универсальный внутренний блок.
- Плоская и стильная лицевая панель легко впишется в любой интерьер и не доставит неудобств при чистке.
- Прекрасно подходит как для новых, так и для модернизируемых объектов.
- Сниженное энергопотребление за счет ЭД вентилятора DC.
- Благодаря тому, что воздушная струя может фиксироваться в пяти различных положениях, воздух подается вверх и вниз для оптимального комфорта.
- Обслуживание блока легко выполняется через лицевую панель.
- Гибкость монтажа: самый крупный блок весит всего 17 кг, а трассу хладагента можно подключать снизу, слева или справа.
- Оптимальный комфорт за счет автоматического регулирования воздушного потока, который сглаживает перепад между фактической и требуемой температурой в помещении. Требуемая температура задается автоматически, без каких-либо действий со стороны находящихся в помещении людей.
- Для подключения DIII опциональные адаптеры не требуются; агрегат можно подключать к более масштабной BMS всего здания.



01

02

Нагрев и охлаждение

Seasonal Classic

ВНУТРЕННИЙ БЛОК				FAA71A	FAA100A	FAA100A
Холодопроизводительность	Ном.		кВт	6,8		9,5
Теплопроизводительность	Ном.		кВт	7,5		10,8
Потребляемая мощность	Охлаждение	Ном.	кВт	2,12		3,16
	Нагрев	Ном.	кВт	2,08		3,17
Сезонная энергоэффективность	Охлаждение	Класс энергоэффект.		A+		A+
		Расчетная нагрузка	кВт	6,8		9,5
		SEER		5,81		5,61
	Годовое энергопотребление	кВт·ч		410		593
	Нагрев (для средних климатических условий)	Класс энергоэффект.			A	
Расчетная нагрузка		кВт		6,33		6,81
SCOP				3,90		4,01
Годовое энергопотребление	кВт·ч			2273		2378
Номинальная эффективность (охлаждение при номинальной нагрузке 35°/27°, нагрев при номинальной нагрузке 7°/20°)	EER			3,21		3,01
	COP			3,61		3,41
	Годовое энергопотребление	кВт·ч		1059		1580
Класс энергоэффект. Охлаждение/Нагрев				A/A		V/V
Корпус	Цвет			Нейтральный белый		
Габариты	Блок	В x Ш x Г	мм	290 x 1050 x 238		340 x 1200 x 240
Масса	Блок		кг	13		17
	Расход воздуха	Охлаждение	Выс./Ном./Низк.	м³/мин	18/16/14	
Уровень звуковой мощности	Нагрев	Выс./Ном./Низк.	м³/мин	18/16/14		26/23/19
	Охлаждение	Выс./Ном./Низк.	дБ(A)	61/58/56		65/62/58
Уровень звукового давления	Нагрев	Выс./Ном./Низк.	дБ(A)	61/58/56		65/62/58
	Охлаждение	Выс./Ном./Низк.	дБ(A)	45/42/40		49/45/41
Трубопровод хладагента	Жидкость/Газ	НД	мм		9,52/15,9	
Электропитание	Фаза/ Частота/ Напряжение		Гц/В		1~ / 50 / 220-240	
Подключение электропитания				к наружному блоку		

03

04

НАРУЖНЫЙ БЛОК				RZQSG71L3V1	RZQSG100L9V1	RZQSG100L8Y1
Габариты	Блок	В x Ш x Г	мм	770 x 900 x 320		990 x 940 x 320
Масса	Блок		кг	67	72	82
	Расход воздуха	Охлаждение	Ном.	м³/мин	52	76
Уровень звуковой мощности	Нагрев	Ном.	м³/мин	48	83	83
	Охлаждение	Ном.	дБ(A)	65	70	69
Уровень звукового давления	Охлаждение	Ном./Малому.	дБ(A)	49/47	53/-	53/-
	Нагрев	Ном.	дБ(A)	51	57	57
Диапазон рабочих температур	Ночной тихий режим	Уровень 1	дБ(A)	-	49	49
	Охлаждение	Нар. воздух	Мин.-Макс. °CDB	-15,0~46	-15,0~46	-15,0~46
Хладагент	Нагрев	Нар. воздух	Мин.-Макс. °CWB	-15~15,5	-15~15,5	-15~15,5
	Тип/Потенциал глобального потепления (GWP)			R410A/1975	R410A/1975	R410A/1975
Трубопровод хладагента	Длина трассы	Нар.-Внутр.	Макс. м	50	50	50
	Перепад высот	Система	Эквивал. м	70	70	70
		Внутр.-Нар.	Макс. м	15	30,0	30,0
	Внутр.-Внутр.	Макс. м		0,5		
Электропитание	Фаза/ Частота/ Напряжение		Гц/В	1~ / 50 / 220-240	1~ / 50 / 220-240	3N~ / 50 / 380-415
Ток при 50 Гц	Макс. ток предохранителя (MFA)		A	20	32	16
Подключение электропитания				к наружному блоку	к наружному блоку	к наружному блоку

05

(1) EER/COP в соответствии с требованиями Eurovent 2012

01

- › Идеальное решение для малого бизнеса и магазинов
- › Плоская и стильная лицевая панель легко впишется в интерьер и не доставит неудобств при чистке
- › Подходит как для новых, так и для модернизируемых объектов
- › Универсальный внутренний блок, совместим с наружными блоками на R-32 и R-410A
- › Технология R-32 Blueevolution снижает негативное влияние на окружающую среду на 68% по сравнению с R-410A, приводит к снижению электропотребления за счет большей энергоэффективности и уменьшает объем заправки фреона на 16%



FAA-A



AZAS71MV1



BRC1H519W
опция

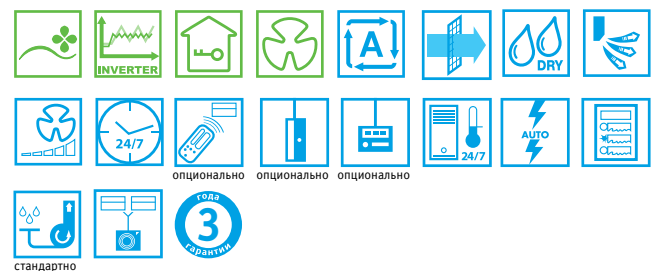

02

03

Нагрев и охлаждение

04

		FAA + AZAS	71A + 71MV1	100A + 100MV1	100A + 100MY1	
Хладопроизводительность	Ном.	кВт	6.80		9.50	
Теплопроизводительность	Ном.	кВт	7.50		10.8	
Сезонная энергоэффективность	Охлаждение	Класс энергоэффективности	A+		A	
		Расчетная нагрузка	кВт	6.80	9.50	
		SEER		5.77	5.25	
	Обогрев (для средних климатических условий)	Годовое энергопотребление	кВт·ч	412		633
		Класс энергоэффективности			A	
		Расчетная нагрузка	кВт	4.50		6.00
	SCOP/A			3.81		
	Годовое энергопотребление	кВт·ч	1,654		2,205	

ВНУТРЕННИЙ БЛОК			FAA	71A	100A	100A
Габариты	Единица	В x Ш x Г	мм	290x1,050x238		340x1,200x240
Масса	Единица		кг	13.0		17.0
Расход воздуха	Охлаждение	Низк./Ном./Выс.	м³/мин	14.0/16/18.0		19.0/23/26.0
		Нагрев	Низк./Ном./Выс.	14.0/16.0/18.0		19.0/23.0/26.0
Уровень звуковой мощности	Охлаждение		дБ(A)	61		65
		Нагрев		дБ(A)	61	
Уровень звукового давления	Охлаждение	Низк./Выс	дБ(A)	40/45		41/49
		Нагрев	Низк./Выс	дБ(A)	40/45	
Пульт управления	Инфракрасный беспроводной				BRC7EB518	
	Проводной				BRC1H519 / BRC1E53A / BRC1E53B / BRC1E53C / BRC1D52	
Электропитание	Фаза/ Частота/ Напряжение		Гц/В	1~/50/220-240		

05

НАРУЖНЫЙ БЛОК			AZAS	71MV1	100MV1	100MY1	
Габариты	Единица	В x Ш x Г	мм	770x900x320		990x940x320	
Масса	Единица		кг	60		70	
Уровень звуковой мощности	Охлаждение		дБ(A)	65		70	
Уровень звукового давления	Охлаждение	Ном.	дБ(A)	46		53	
		Нагрев	Ном.	дБ(A)	47		57
Диапазон рабочих температур	Охлаждение	Наруж.воздух	Мин. - макс.	°CDB -5~46			
		Нагрев	Наруж.воздух	Мин. - макс.	°CWB -15~-15,5		
Хладагент	Тип/Потенциал глобального потепления (GWP)			R-32/675			
	Заряд		кг/TCO2Eq	2.45/1.65		2.60/1.76	
Трубопровод хладагента	Жидкость/Газ		мм	9.52/15.9			
	Длина трассы	Нар.-Внутр.	Макс.	30			
		Система	Эквивалент	м	50		
			Без заправки	м	30		
	Дополнительный расход хладагента		кг/м	См. Руководство			
	Перепад высот	Внутр.-Нар.	Макс.	30.0			
Электропитание	Фаза/ Частота/ Напряжение		Гц/В	1~/50/220-240		3~/50/380-415	

- Идеальное решение для коммерческих помещений без фальш-потолков.
- Комбинация с наружным блоком серии Alpha гарантирует первоклассное качество и лучшие энергоэффективность и технические характеристики.
- Оптимальное воздухораспределение для широких помещений благодаря эффекту Коанда.
- Распределение воздушных потоков для потолков высотой до 3,8 м без потери мощности.
- Может монтироваться в новых и модернизируемых помещениях.
- Легко устанавливается в углах и узких местах, т.к. требует всего 30 мм зоны обслуживания сбоку.
- Универсальный внутренний блок, совместим с наружными блоками на R-32 и R-410A.
- Технология R-32 Bluevolution снижает негативное влияние на окружающую среду на 68% по сравнению с R-410A, приводит к снижению электропотребления за счет большей энергоэффективности и уменьшает объем заправки фреона на 16%.
- Снижение энергопотребления благодаря специальной конструкции теплообменника, мотора вентилятора и дренажного насоса.
- 5 скоростей вращения вентилятора для максимального комфорта.



FHA-A9



RZAG100-140MV1_MY1



BRC1H519W
опция



опционально опционально опционально

стандартно

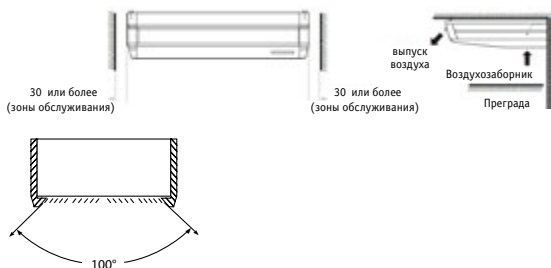

Нагрев и охлаждение Только охлаждение

ВНУТРЕННИЙ БЛОК			35A9 + 35A	50A9 + 50A	60A9 + 60A	71A9 + 71MV1	100A + 100MV1	125A + 125MV1	140A + 140MV1	71A9 + 71MY1	100A + 100MY1	125A + 125MY1	140A + 140MY1
Холодопроизводительность	Ном.	кВт	3,5	5,0	6,0	6,8	9,5	12,1	13,4	6,8	9,5	12,1	13,4
Теплопроизводительность	Ном.	кВт	4,0	5,8	7,0	7,50	10,8	13,5	15,5	7,50	10,8	13,5	15,5
Сезонная энергоэффективность	Охлаждение	Класс энергоэфф.	A++										
		Расчетная нагрузка	кВт	3,5	5,0	6,0	6,80	9,50	12,1	13,4	6,80	9,50	12,1
	SEER		6,4	6,8	6,6	7,11	6,42	8,22	6,42	7,11	6,42	8,22	6,42
	Годовое энергопотребление	кВт·ч	-										
Нагрев (для средних климатических условий)	Класс энергоэфф.	A+											
		Расчетная нагрузка	кВт	3,1	4,0	4,6	4,70	7,80	9,52		4,70	7,80	9,52
	SCOP		4,1	4,3	4,2	4,32	4,61	4,09	4,30	4,32	4,61	4,09	4,30
Годовое энергопотребление	кВт·ч	-											

ВНУТРЕННИЙ БЛОК			FAA	35A	50A	60A	71A9	100A	125A	140A	71A9	100A	125A	140A
Габариты	Единица	В x Ш x Г	мм	235x960x690	235x1270x690	235x960x690	235x1270x690	235x1590x690		235x1270x690	235x1590x690			
Масса	Единица		кг	24	31	25	32	38		32	38			
Расход воздуха	Охлаждение	Низк./Ном./Выс	м³/мин	10,0/11,5/14,0	11,5/15,0/19,5	10,0/12,0/15,0	14,0/17,0/20,5	20/24/28	23/27/31	24/29/34	14,0/17,0/20,5	20/24/28	23/27/31	24/29/34
	Нагрев	Низк./Ном./Выс	м³/мин	10,0/11,5/14,0	11,5/15,0/19,5	10,0/12,0/15,0	14,0/17,0/20,5	20/24/28	23/27/31	24/29/34	14,0/17,0/20,5	20/24/28	23/27/31	24/29/34
Уровень звуковой мощности	Охлаждение		дБ(A)	53	54	54	55	60	62	64	55	60	62	64
Уровень звукового давления	Охлаждение	Низк./Выс	дБ(A)	31/36	33/37	32/37	34/38	34/42	37/44	38/46	34/38	34/42	37/44	38/46
	Нагрев	Низк./Выс	дБ(A)	34/36	35/37	35/37	36/38	38/42	41/44	42/46	36/38	38/42	41/44	42/46
Пульт управления	Инфракрасный беспроводной	BRC7GA53 / BRC7GA56												
	Проводной	BRC1H519 / BRC1E53A / BRC1E53B / BRC1E53C / BRC1D52												
Электропитание	Фаза/ Частота/ Напряжение	Гц/В	1~/50/220-240											

НАРУЖНЫЙ БЛОК			RZQG	35A9	50A9	60A9	71MV1	100MV1	125MV1	140MV1	71MY1	100MY1	125MY1	140MY1
Габариты	Блок	В x Ш x Г	мм	734 x 954 x 401			990x940x320	1430x940x320		990x940x320	1430x940x320			
Масса	Блок		кг	52			70	92		70	92			
Уровень звуковой мощности	Охлаждение	Ном.	дБ(A)	62	63	64	64	66	69	70	65	66	69	70
	Нагрев	Ном.	дБ(A)	48	49	50	46	47	50	51	46	47	50	51
Уровень звукового давления	Охлаждение	Ном./Маломощ.	дБ(A)	-			49	51	52		49	51	52	
	Нагрев	Ном.	дБ(A)	-										
Диапазон рабочих температур	Охлаждение	Нар.воздух	Мин.-Макс. °CDB	-20 ~ 52										
	Нагрев	Нар.воздух	Мин.-Макс. °CWB	-20 ~ 24										
Хладагент	Тип/Потенциал глобального потепления (GWP)	R-32/675												
	Заправка	кг/TCO2Eq	-			2.95/1.99	3.75/2.53		2.95/1.99	3.75/2.53				
Трубопровод хладагента	Жидкость/Газ		мм	-										
	Длина трассы	Нар.-Внутр.	Макс.	м	50			55	85		55	85		
		Система	Эквивал.	м	-			75	100		75	100		
		Без дозаправки	м	30										
	Дополнительная заправка хладагента	кг	-											
Электропитание	Фаза/ Частота/ Напряжение	Гц/В	1~/50/230			1~/50/220-240		1~/50/220-240		3~/50/380-415				
	Макс. ток предохранителя (MFA)	A	16	16	20	20	32	32	32	16				

(1) EER/СОР в соответствии с требованиями Eurovent 2012

*Примечание: в колонках голубого цвета указаны предварительные данные

01

- Комбинация с наружным блоком серии Advance гарантирует оптимальное соотношение цены и качества для всех типов коммерческих помещений
- Оптимальное воздухораспределение для широких помещений благодаря эффекту Коанда
- Распределение воздушных потоков для потолков высотой до 3,8 м без потери мощности
- Может монтироваться в новых и модернизируемых помещениях
- Легко устанавливается в углах и узких местах, т.к. требует всего 30 мм зоны обслуживания сбоку
- Универсальный внутренний блок, совместим с наружными блоками на R-32 и R-410A
- Технология R-32 Blueevolution снижает негативное влияние на окружающую среду на 68% по сравнению с R-410A, приводит к снижению электропотребления за счет большей энергоэффективности и уменьшает объем заправки фреона на 16%



FHA-A9



RZASG100-140MV1_MY1



BRC1H519W
опция



02

03

Нагрев и охлаждение

Только охлаждение

04

		FHA + RZASG	71A9 + 71MV1	100A + 100MV1	125A + 125MV1	140A + 140MV1	100A + 100MY1	125A + 125MY1	140A + 140MY1	
Хладопроизводительность	Ном.	кВт	6,80	9,50	12,1	13,4	9,50	12,1	13,4	
	Ном.	кВт	7,50	10,8	13,5	15,5	10,8	13,5	15,5	
Сезонная энергоэффективность	Охлаждение	Класс энергоэффективности	A+							
		Расчетная нагрузка	кВт	6,80	9,50	12,1	13,4	9,50	12,1	13,4
		SEER		5,95	5,83	5,83	5,88	5,83	5,83	5,88
	Обогрев (для средних климатических условий)	Годовое энергопотребление	кВт·ч	400	570	1297	1368	570	1297	1368
		Класс энергоэффективности	A							
		Расчетная нагрузка	кВт	4,50	6,00	7,80	6,00	7,80	6,00	7,80
	SCOP/A		3,90	3,91	3,83	3,81	3,91	3,83	3,81	
	Годовое энергопотребление	кВт·ч	1616	2148	2193	2866	2148	2193	2866	

ВНУТРЕННИЙ БЛОК			FHA	71A9	100A	125A	140A	100A	125A	140A
Габариты	Единица	В x Ш x Г	мм	235 x 1270 x 690		235 x 1590 x 690				
Масса	Единица		кг	32		38				
Расход воздуха	Охлаждение	Низк./Ном./Выс.	м³/мин	14,0/17,0/20,5	20,0/24,0/28,0	23,0/27,0/31,0	24,0/29,0/34,0	20,0/24,0/28,0	23,0/27,0/31,0	24,0/29,0/34,0
		Нагрев	Низк./Ном./Выс.	м³/мин	14,0/17,0/20,5	20,0/24,0/28,0	23,0/27,0/31,0	24,0/29,0/34,0	20,0/24,0/28,0	23,0/27,0/31,0
Уровень звуковой мощности	Охлаждение	Низк./Ном./Выс.	дБ(A)	55	60	62	64	60	62	64
		Нагрев	Ном./Выс.	дБ(A)	34/38	34/42	37/44	38/46	34/42	37/44
Пульт управления	Инфракрасный беспроводной	Проводной	дБ(A)	36/38	38/42	41/44	42/46	38/42	41/44	42/46
				BRC7GA53 / BRC7GA56						
Электроснабжение	Фаза/ Частота/ Напряжение	Гц/В	BRC1H519 / BRC1E53A / BRC1E53B / BRC1E53C / BRC1D52 1~/50/220-240							

05

НАРУЖНЫЙ БЛОК			RZASG	71MV1	100MV1	125MV1	140MV1	100MY1	125MY1	140MY1
Габариты	Единица	В x Ш x Г	мм	770 x 900 x 320		990 x 940 x 320				
Масса	Единица		кг	60		70	78	70	71	77
Уровень звуковой мощности	Охлаждение	Ном.	дБ(A)	65	70	71	78	70	71	77
		Нагрев	Ном.	дБ(A)	46	53	54	57	53	54
Диапазон рабочих температур	Охлаждение	Наруж.воздух	°CDB	-15~-46						
		Нагрев	°CWB	-15~-15,5						
Хладагент	Тип/Потенциал глобального потепления (GWP)			R-32/675						
	Заряд	кг/TCO2Eq		2,45/1,65	2,60/1,76	2,90/1,96	2,60/1,76	2,90/1,96	2,90/1,96	
Трубопровод хладагента	Жидкость/Газ		мм	9,52/15,9						
	Длина трассы	Нар.-Внутр.	м	50						
		Система	Эквивалент	м	70					
	Дополнительный расход хладагента		кг/м	30						
	Перепад высот	Внутр.-Нар.	Макс.	м	См. Руководство 30,0					
Электроснабжение	Фаза/ Частота/ Напряжение	Гц/В	1~/50/220-240		3~/50/380-415					

(1) EER/СОР в соответствии с требованиями Eurovent 212

Split
BLUEEVOLUTION

- Идеальное решение для небольших магазинов, офисов или домохозяйств
- Оптимальное воздухораспределение для широких помещений благодаря эффекту Коанда
- Распределение воздушных потоков для потолков высотой до 3,8 м без потери мощности
- Может монтироваться в новых и модернизируемых помещениях
- Легко устанавливается в углах и узких местах, т.к. требует всего 30 мм зоны обслуживания сбоку
- Универсальный внутренний блок, совместим с наружными блоками на R-32 и R-410A
- Технология R-32 Bluevolution снижает негативное влияние на окружающую среду на 68% по сравнению с R-410A, приводит к снижению электропотребления за счет большей энергоэффективности и уменьшает объем заправки фреона на 16%.



01

02

Нагрев и охлаждение Только охлаждение

03

		FHA + ARXM		35A9 + 35N9		50A9 + 50N9		60A9 + 60N9	
Хладопроизводительность	Ном.	кВт	3,40	4,00	5,00	6,00	7,20		
	Теплопроизводительность	Ном.	кВт	4,00	5,00	6,00	7,20		
Входная мощность	Охлаждение	Ном.	кВт	0,91	1,56	1,79	2,17		
	Нагрев	Ном.	кВт	0,98	1,79	2,17			
Сезонная энергоэффективность	Охлаждение	Класс энергоэффективности		A++		A+			
		Расчетная нагрузка	кВт	3,40	5,00	5,00	5,70		
		SEER		6,24	5,92	6,08	6,08		
	Обогрев (для средних климатических условий)	Класс энергоэффективности		A+	A		A		
		Расчетная нагрузка	кВт	3,10	4,35	4,35	4,71		
		SCOP/A		4,43	3,86	3,86	3,87		
	Годовое энергопотребление	кВт·ч	191	295	295	328			
	Годовое энергопотребление	кВт·ч	979	1578	1578	1704			

ВНУТРЕННИЙ БЛОК				FHA		35A9		50A9		60A9	
Габариты	Единица	В x Ш x Г	мм	235 x 960 x 690							
Масса	Единица		кг	24,0							
Расход воздуха		Охлаждение	Низк./Ном./Выс.	м³/мин	10,0/11,5/14,0		10,0/12,0/15,0		11,5/15,0/19,5		
		Нагрев	Низк./Ном./Выс.	м³/мин	10,0/11,5/14,0		10,0/12,0/15,0		11,5/15,0/19,5		
Уровень звуковой мощности	Охлаждение		дБ(A)	53		54		54			
Уровень звукового давления	Охлаждение	Низк./Выс	дБ(A)	31/36		32/37		33/37			
	Нагрев	Ном./Выс	дБ(A)	34/36		35/37		35/37			
Пульт управления	Инфракрасный беспроводной			BRC7GA53 / BRC7GA56							
	Проводной			BRC1H519 / BRC1E53A / BRC1E53B / BRC1E53C / BRC1D52							
Электропитание	Фаза/ Частота/ Напряжение			Гц/В	1~/50/220-240						

НАРУЖНЫЙ БЛОК				ARXM		35N9		50N9		60N9		
Габариты	Единица	В x Ш x Г	мм	550 x 765 x 285								
Масса	Единица		кг	32								
Уровень звуковой мощности	Охлаждение		дБ(A)	61		62		63				
	Нагрев		дБ(A)	61		62		63				
Диапазон рабочих температур	Охлаждение	Наруж.воздух	Мин. - макс.	°CDB -10~46								
	Нагрев	Наруж.воздух	Мин. - макс.	°CWB -15~-18								
Хладагент	Тип			R-32								
	Потенциал глобального потепления (GWP)			675,0								
	Заряд			кг/TCO2Eq	0,76/0,52		1,40/0,95		1,45/0,98			
Трубопровод хладагента	Жидкость	OD	мм	6,35								
	Газ	OD	мм	9,50								
	Длина трассы	Нар.-Внутр.	Макс.	м 20,0								
	Дополнительный расход хладагента			кг/м	0,02 (длина трубопровода 10 м)							
Электропитание	Перепад высот			Внутр.-Нар.	Макс. м 20							
	Фаза/ Частота/ Напряжение			Гц/В	1~/50/220-240							

(1) EER/COP в соответствии с требованиями Eurovent 2012

04

05



FHA-A9

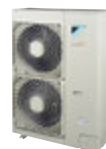

RZQG100-125-140L9V1/L(8)Y1



BRC1H519W
опция

- › Идеальное решение для коммерческих помещений без фальш-потолков
- › Комбинация с наружным блоком серии Alpha гарантирует первоклассное качество и лучшие энергоэффективность и технические характеристики
- › Оптимальное воздушораспределение для широких помещений благодаря эффекту Коанда
- › Распределение воздушных потоков для потолков высотой до 3,8 м без потери мощности
- › Может монтироваться в новых и модернизируемых помещениях
- › Легко устанавливается в углах и узких местах, т.к. требует всего 30 мм зоны обслуживания сбоку
- › Универсальный внутренний блок, совместим с наружными блоками на R-32 и R-410A
- › Технология R-32 Bluevolution снижает негативное влияние на окружающую среду на 68% по сравнению с R-410A, приводит к снижению электропотребления за счет большей энергоэффективности и уменьшает объем заправки фреона на 16%
- › Снижение энергопотребления благодаря специальной конструкции теплообменника, мотора вентилятора и дренажного насоса
- › 5 скоростей вращения вентилятора для максимального комфорта



Нагрев и охлаждение

Только охлаждение

ЭФФЕКТИВНОСТЬ		FHA+RZQG	71A9 + 71L9V1	100A + 100L9V1	125A + 125L9V1	140A + 140L9V1	71A9 + 71L8Y1	100A + 100L8Y1	125A + 125L8Y1	140A + 140LY1	
Холодопроизводительность	Ном.	кВт	6,8	9,5	12,0	13,4	6,8	9,5	12,0	13,4	
Теплопроизводительность	Ном.	кВт	7,50	10,80	13,50	15,50	7,50	10,80	13,50	15,50	
Потребляемая мощность	Охлаждение	Ном.	кВт	1,78	2,49	3,58	4,05	1,78	2,49	3,58	
	Нагрев	Ном.	кВт	1,82	2,61	3,48	4,27	1,82	2,60	3,48	
Сезонная энергоэффективность	Охлаждение	Класс энергоэффект.	A++								
		Расчетная нагрузка	кВт	6,80	9,50	12,00	-	6,80	9,50	12,00	-
		SEER	кВт·ч	6,86	6,11	6,01	-	6,86	6,11	6,01	-
	Нагрев (для средних климатических условий)	Годовое энергопотребление	кВт·ч	347	545	699	-	347	545	699	-
		Класс энергоэффект.	A+								
		Расчетная нагрузка	кВт	7,60	11,30	14,13	-	7,60	11,30	14,13	-
Номинальная эффективность (охлаждение при номинальной нагрузке 35°/27°, нагрев при номинальной нагрузке 7°/20°)	EER	Охлаждение/Нагрев	кВт·ч	4,32	4,61	4,23	-	4,32	4,61	4,23	-
		СОР	кВт·ч	2463	3432	4677	-	2463	3432	4677	-
	Годовое энергопотребление	кВт·ч	3,82	3,81	3,35	3,31	3,82	3,81	3,35	3,31	
			A/A								

ВНУТРЕННИЙ БЛОК		FHA		71A9	100A	125A	140A	71A9	100A	125A	140A
Габариты	Единица	В x Ш x Г	мм	235x1270x690		235x1590x690		235x1590x690		235x1590x690	
Масса	Единица	кг	32		38		32		38		
Воздушный фильтр	Тип	Полимерная сетка									
Расход воздуха	Охлаждение	Низк./Ном./Выс	м³/мин	14,0/17,0/20,5	20,0/24,0/28,0	23,0/27,0/31,0	24,0/29,0/34,0	14,0/17,0/20,5	20,0/24,0/28,0	23,0/27,0/31,0	24,0/29,0/34,0
	Нагрев	Низк./Ном./Выс	м³/мин	14,0/17,0/20,5	20,0/24,0/28,0	23,0/27,0/31,0	24,0/29,0/34,0	14,0/17,0/20,5	20,0/24,0/28,0	23,0/27,0/31,0	24,0/29,0/34,0
Уровень звуковой мощности	Охлаждение	Ном./Выс	дБ(A)	55	60	62	64	55	60	62	64
	Нагрев	Ном./Выс	дБ(A)	34/38	34/42	37/44	38/46	34/38	34/42	37/44	38/46
Уровень звукового давления	Охлаждение	Низк./Выс	дБ(A)	36/38	38/42	41/44	42/46	36/38	38/42	41/44	42/46
	Нагрев	Низк./Выс	дБ(A)	36/38	38/42	41/44	42/46	36/38	38/42	41/44	42/46
Пульт управления	Инфракрасный беспроводной	BRC7GA53/BRC7GA56									
	Проводной	BRC1H519 / BRC1E53A / BRC1E53B / BRC1E53C / BRC1D52									
Электропитание	Фаза/ Частота/ Напряжение	Гц/В	1~/50/220-240								

НАРУЖНЫЙ БЛОК		RZQG		71L9V1	100L9V1	125L9V1	140L9V1	71L8Y1	100L8Y1	125L8Y1	140LY1	
Габариты	Блок	В x Ш x Г	мм	990 x 940 x 320		1430 x 940 x 320		990 x 940 x 320		1430 x 940 x 320		
Масса	Блок	кг	69		95		80		101			
Уровень звуковой мощности	Охлаждение	Ном.	дБ(A)	64	66	67	69	64	66	67	69	
	Нагрев	Ном./Маломощ.	дБ(A)	48	50	51	52	48	50	51	52	
Диапазон рабочих температур	Охлаждение	Нар.воздух	Мин.-Макс. °CDB	-15~50								
	Нагрев	Нар.воздух	Мин.-Макс. °CWB	-20~15,5								
Хладагент	Тип/Потенциал глобального потепления (GWP)	R-410A/2087,5										
	Заправка	кг/TCO2Eq	2,9/6,1		4,0/8,4		2,9/6,1		4,0/8,4			
Трубопровод хладагента	Жидкость/газ	мм	9,52/15,9									
	Длина трассы	Нар.-Внутр.	м	50		75		50		75		
		Система	Эквивал. м	70		90		70		90		
	Перепад высот	Внутр.-Нар.	Макс. м	30								
		Дополнительная заправка хладагента	кг	30,0								
Электропитание	Фаза/ Частота/ Напряжение	Гц/В	1~/50/220-240				См. руководство по монтажу				3N~/50/380-415	
Ток при 50 Гц	Макс. ток предохранителя (MFA)	A	25		40		16		25			

(1) EER/COP в соответствии с требованиями Eurovent 2012

01

02

03

04

05



FHA-A9



RZQSG100-125L3/9V1/L(8)Y1



BRC1E53C
опционально

BRC7G53
опционально

BRC1D52
опционально



01

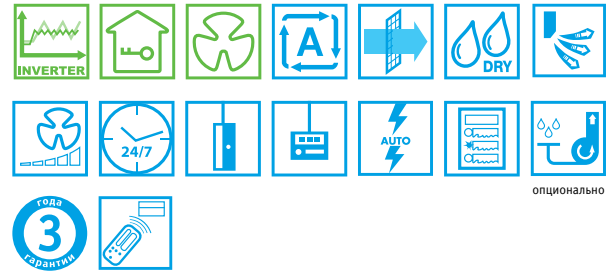

02

Нагрев и охлаждение



ВНУТРЕННИЙ БЛОК			FHA71A9	FHA100A	FHA125A	FHA140A	FHA100A	FHA125A	FHA140A	
Холодопроизводительность	Ном.	кВт	6,8	9,5	12,0	13,4	9,5	12,0	13,4	
	Ном.	кВт	7,5	10,8	13,5	15,5	10,8	13,5	15,5	
Потребляемая мощность	Охлаждение	Номинальная	кВт	1,97	2,96	4,15	4,45	2,96	4,15	
	Нагрев	Номинальная	кВт	1,88	2,99	3,73	4,54	2,99	3,73	
Сезонная энергоэффективность	Охлаждение	Класс энергоэффект.		A+	A+	A+	-	A+	A+	
		Расчетная нагрузка	кВт	6,8	9,5	12,0	-	9,5	12,0	
		SEER		5,61	5,61	5,61	-	5,61	5,61	
		Годовое энергопотребление	кВт·ч	424	593	749	-	593	749	
	Нагрев (для средних климатических условий)	Класс энергоэффект.		A	A	A+	-	A	A+	
		Расчетная нагрузка	кВт	7,6	7,60	7,6	-	7,60	7,6	
		SCOP		3,90	3,91	4,01	-	3,91	4,01	
		Годовое энергопотребление	кВт·ч	2727	2721	2653	-	2721	2653	
Номинальная эффективность (охлаждение при номинальной нагрузке 35°/27°, нагрев при номинальной нагрузке 7°/20°)	EER		3,46	3,21	2,89	3,01	3,21	2,89	3,01	
	COP		4,00	3,61	3,62	3,41	3,61	3,62	3,41	
	Годовое энергопотребление	кВт·ч	985	1480	2075	2225	1480	2075	2225	
	Класс энергоэффект.	Охлаждение/Нагрев	A/A	A/A	C/A		A/A	C/A	B/B	
Корпус	Цвет		Нейтральный белый							
Габариты	Блок	В x Ш x Г	мм	235 x 1270 x 690	235 x 1590 x 690	235 x 1590 x 690	235 x 1590 x 690	235 x 1590 x 690	235 x 1590 x 690	235 x 1590 x 690
Масса	Блок		кг	32	38	38	38	38	38	38
Расход воздуха	Охлаждение	Выс./Ном./Низк.	м³/мин	20,5/17/14	28/24/20	31/27/23	34/29/24	28/24/20	31/27/23	34/29/24
	Нагрев	Выс./Ном./Низк.	м³/мин	20,5/17/14	28/24/20	31/27/23	34/29/24	28/24/20	31/27/23	34/29/24
Уровень звуковой мощности	Охлаждение	Выс./Ном./Низк.	дБ(А)	55/53/51	60/56/52	62/59/55	64/60/56	60/56/52	62/59/55	64/60/56
	Нагрев	Выс./Ном./Низк.	дБ(А)	55/53/51	60/56/52	62/59/55	64/60/56	60/56/52	62/59/55	64/60/56
Уровень звукового давления	Охлаждение	Выс./Ном./Низк.	дБ(А)	38/36/34	42/38/34	44/41/37	46/42/38	42/38/34	44/41/37	46/42/38
	Нагрев	Выс./Ном./Низк.	дБ(А)	38/36/34	42/38/34	44/41/37	46/42/38	42/38/34	44/41/37	46/42/38
Трубопровод хладагента	Жидкость	НД	мм	9,52	9,52	9,52	9,52	9,52	9,52	9,52
	Газ	НД	мм	15,9	15,9	15,9	15,9	15,9	15,9	15,9
Электропитание	Фаза/ Частота/ Напряжение		Гц/В	1~ / 50/60 / 220-240/220						
Подключение электропитания			к наружному блоку							

03

НАРУЖНЫЙ БЛОК			RZQSG71L3V1	RZQSG100L9V1	RZQSG125L9V1	RZQSG140L9V1	RZQSG100L8Y1	RZQSG125L8Y1	RZQSG140L8Y1
Габариты	Блок	В x Ш x Г	мм	770 x 900 x 320	990 x 940 x 320	1430 x 940 x 320	990 x 940 x 320	1430 x 940 x 320	1430 x 940 x 320
Масса	Блок		кг	67	77	99	82	101	101
Расход воздуха	Охлаждение	Ном.	м³/мин	52	76	77	83	76	77
	Нагрев	Ном.	м³/мин	48	83	62	83	62	62
Уровень звуковой мощности	Охлаждение	Ном.	дБ(А)	65	70	70	69	70	69
Уровень звукового давления	Охлаждение	Ном./Малощум.	дБ(А)	49/47	53/-	54/-	53/-	54/-	53/-
	Нагрев	Ном.	дБ(А)	51	57	58	54	57	58
	Ночной тихий режим	Уровень 1	дБ(А)	-	-	49	-	49	-
Диапазон рабочих температур	Охлаждение	Нар.воздух/ Мин.-Макс.	°CDB	-15,0~-46,0					
	Нагрев	Нар.воздух/ Мин.-Макс.	°CWB	-15,0~-15,5					
Хладагент	Тип/Потенциал глобального потепления (GWP)			R410A/1975					
Трубопровод хладагента	Длина трассы	Нар.-Внутр. Макс.	м	50			50		
		Система Эквивал.	м	70			70		
	Перепад высот	Внутр.-Нар. Макс.	м	15			30,0		
		Внутр.-Внутр. Макс.	м				0,5		
Электропитание	Фаза/ Частота/ Напряжение		Гц/В	1~ / 50 / 220-240			3N~ / 50 / 380-415		
Ток при 50 Гц	Макс. ток предохранителя (MFA)		А	20	32	-	16	20	20
Подключение электропитания			к наружному блоку						

04

05

(1) EER/COP в соответствии с требованиями Eurovent 2012



01



FHA71A9



RQ71B



BRC1E53C
опционально



BRC7G53
опционально



BRC1D52
опционально

SkyAir

02

- > Универсальный внутренний блок, совместим с наружными блоками на R-32 и R-410A
- > Оптимальное сочетание эффективности, привлекательного вида и компактности.
- > Идеальное решение для коммерческих помещений без фальш-потолков.
- > Может быть установлен в углу или узком месте (минимальное расстояние от блока до стены – 30 мм).
- > Возможность ограничения потребляемой мощности.
- > Широкий рабочий диапазон наружных температур.
- > Новые жалюзи и заслонка увеличенной площади лучше регулируют воздушный поток и температурное распределение, и соответственно, повышают уровень комфорта.
- > Более комфортное воздухораспределение благодаря новой конструкции жалюзи и заслонок.
- > Возможность подмеса до 10% свежего воздуха.
- > Функция интеграции в системы централизованного управления (стандартная поставка).
- > Может поставляться с зимними комплектами Nord для обеспечения эффективной работы на охлаждение при отрицательных температурах воздуха.

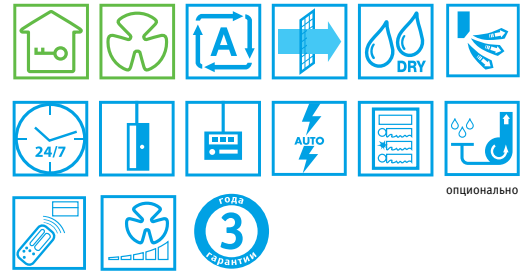

03



04

Нагрев и охлаждение Только охлаждение

ВНУТРЕННИЙ БЛОК				FHA71A9	FHA100A	FHA125A	FHA71A9	FHA100A	FHA125A
Холодопроизводительность	Мин./Ном./Макс.	кВт		7,1	10,0	12,0	7,1	10,0	12,0
Теплопроизводительность	Мин./Ном./Макс.	кВт		8,0	11,2	14,0	-	-	-
Класс энергоэффект.	Охлаждение/Нагрев			A/A			A/A		
Корпус	Цвет			Нейтральный белый (6.5Y 9.5/0.5)			Нейтральный белый (6.5Y 9.5/0.5)		
Размеры	Блок В x Ш x Г	мм		235 x 1270 x 690	235 x 1590 x 690		235 x 1270 x 690	235 x 1590 x 690	
Вес	Блок	кг		32	38		32	38	
Расход воздуха	Охлаждение	Выс./Ном./Низк.	м³/мин	20,5/17/14	28/24/20	31/27/23	20,5/17/14	28/24/20	31/27/23
	Нагрев	Выс./Ном./Низк.	м³/мин	20,5/17/14	28/24/20	31/27/23	-	-	-
Уровень звукового давления	Охлаждение	Выс./Ном./Низк.	дБ(А)	38/36/34	42/38/34	44/41/37	38/36/34	42/38/34	44/41/37
	Нагрев	Выс./Ном./Низк.	дБ(А)	38/36/34	42/38/34	44/41/37	-	-	-
Хладагент	Тип			R410A			R410A		
Подсоединение труб	Жидкость	НД	мм	9,5	9,5	9,5	9,5	9,5	9,5
	Газ	НД	мм	15,9	15,9	15,9	15,9	15,9	15,9
Электропитание	Фаза / Частота / Напряжение	Гц / В		1~ / 50 / 220 – 240			1~ / 50 / 220 – 240		
Подключение электропитания							к наружному блоку		

05

НАРУЖНЫЙ БЛОК				RQ71BV/W	RQ100BV/W	RQ125BW	RR71BV/W	RR100BV/W	RR125BW
Размеры	Блок В x Ш x Г	мм		770 x 900 x 320	1170 x 900 x 320		770 x 900 x 320	1170 x 900 x 320	
Вес	Блок	кг		84/83	103/101	108	83/81	102/99	106
Уровень звукового давления	Охлаждение	Ном.	дБ(А)	50	53	53	50	53	53
	Нагрев	Ном.	дБ(А)	50	53	53	-	-	-
Рабочий диапазон	Охлаждение	Нар.воздух Мин.-Макс.	°CDB	-5~46			-15~46		
	Нагрев	Нар.воздух Мин.-Макс.	°CWB	-10~15			-		
Хладагент	Тип			R410A			R410A		
Подсоединение труб	Перепад высот	Внутр.-Нар.	Макс.	30	30	30	30	30	30
	Макс. длина трубопровода	Система	Фактическая	70	70	70	70	70	70
Электропитание	Фаза / Частота / Напряжение	Гц / В		1~ / 50 / 220 – 240 / 3~ / 50 / 400		3~ / 50 / 400	1~ / 50 / 220 – 240 / 3~ / 50 / 400		3~ / 50 / 400
Подключение электропитания							к наружному блоку		

INVERTER



BRC1E53C
опционально

BRC7G53
опционально

BRC1D52
опционально

SkyAir

FHA60A9

ARXS35L3

- Универсальный внутренний блок, совместим с наружными блоками на R-32 и R-410A
- Энергоэффективные блоки: весь модельный ряд до класса A.
- Может монтироваться в новых и ранее построенных зданиях.
- Блок легко монтируется в углах и узких местах, т.к. требует всего 30 мм зоны обслуживания сбоку.
- Наружные блоки могут легко устанавливаться на крыше или террасе, а также просто у наружной стены.
- Расширенный угол подачи воздуха благодаря эффекту Коанда: до 100°.
- Распределение воздушных потоков для потолков высотой до 3,8 м без потери мощности.
- Малозумная работа наружного блока: шум при работе наружного блока снижается на 3 дБ(А) при помощи кнопки «Тишина» на пульте ДУ.
- Может поставляться с зимними комплектами Nord для обеспечения эффективной работы на охлаждение при отрицательных температурах воздуха.



Нагрев и охлаждение

ВНУТРЕННИЙ БЛОК				FHA35A9	FHA50A9	FHA60A9
Холодопроизводительность	Мин./Ном./Макс.	кВт		1,4/3,4/4,0	1,7/5,0/5,3	1,7/5,7/5,7
Теплопроизводительность	Мин./Ном./Макс.	кВт		1,3/4,0/5,1	1,7/6,0/6,0	1,7/7,2/7,2
Потребляемая мощность	Охлаждение	Ном.	кВт	0,95	1,57	1,75
	Нагрев	Ном.	кВт	0,98	1,79	2,17
Сезонная энергоэффективность	Охлаждение	Класс энергоэффкт.		A++	A+	A+
		Расчетная нагрузка	кВт	3,40	5,00	5,70
		SEER		6,18	5,87	6,02
	Нагрев (для средних климатических условий)	Класс энергоэффкт.		A+	A	A
		Расчетная нагрузка	кВт	3,10	4,35	4,71
		SCOP		4,43	3,86	3,87
Номинальная эффективность (охлаждение при номинальной нагрузке 35°/27°, нагрев при номинальной нагрузке 7°/20°)	EER		3,58	3,18	3,26	
	COP		3,70	3,35	3,32	
	Годовое энергопотребление	кВт·ч	459	785	875	
	Класс энергоэффкт.	Охлаждение/Нагрев		A/A	B/C	A/C
Корпус	Цвет			Белый	Белый	Белый
Габариты	Блок	В x Ш x Г	мм	235 x 960 x 690	235 x 960 x 690	235 x 1270 x 690
Масса	Блок		кг	24	25	31
Расход воздуха	Охлаждение	Выс./Ном./Низк.	м³/мин	14,0/11,5/10,0	15,0/12,0/10,0	19,5/15,0/11,5
	Нагрев	Выс./Ном./Низк.	м³/мин	14,0/11,5/10,0	15,0/12,0/10,0	19,5/15,0/11,5
Уровень звуковой мощности	Охлаждение	Выс.	дБ(А)	53	54	54
	Нагрев	Выс.	дБ(А)	53	54	54
Уровень звукового давления	Охлаждение	Выс./Ном./Низк.	дБ(А)	36/34/31	37/35/32	37/35/33
	Нагрев	Выс./Ном./Низк.	дБ(А)	36/34/31	37/35/32	37/35/33
Трубопровод хладагента	Жидкость	НД	мм	6,35	6,35	6,35
	Газ	НД	мм	9,52	12,70	12,70
Электропитание	Фаза/ Частота/ Напряжение	Гц/В		1~ / 50/60 / 220-240/220	1~ / 50/60 / 220-240/220	1~ / 50/60 / 220-240/220
Подключение электропитания				к наружному блоку		

НАРУЖНЫЙ БЛОК				ARXS35L3	ARXS50L	RXS60L
Габариты	Блок	В x Ш x Г	мм	550 x 765 x 285	735 x 825 x 300	735 x 825 x 300
Масса	Блок		кг	34	47	48
Расход воздуха	Охлаждение	Ном.	м³/мин	36,0	50,9	50,9
	Нагрев	Ном.	м³/мин	28,3	45,0	46,3
Уровень звуковой мощности	Охлаждение	Выс.	дБ(А)	61	62	62
	Нагрев	Выс.	дБ(А)	61	62	62
Уровень звукового давления	Охлаждение	Выс./Низк.	дБ(А)	48/44	48/44	49/46
	Нагрев	Выс./Низк.	дБ(А)	48/44	48/44	49/46
Диапазон рабочих температур	Охлаждение	Нар.воздух	Мин.-Макс. °CDB	10 ~ 46	10 ~ 46	-10 ~ 46
	Нагрев	Нар.воздух	Мин.-Макс. °CWB	-15 ~ 18	-15 ~ 18	-15 ~ 18
Хладагент	Тип/Потенциал глобального потепления (GWP)			R-410A/2087,5	R-410A/2087,5	R-410A/2087,5
Трубопровод хладагента	Длина трассы	Нар.-Внутр.	Макс. м	20	30	30
	Перепад высот	Внутр.-Нар.	Макс. м	15	20	20
Электропитание	Фаза/ Частота/ Напряжение	Гц/В		1~ / 50 / 220-240	1~ / 50 / 220-230-240	1~ / 50 / 220-230-240
Подключение электропитания				к наружному блоку		

(1) EER/COP в соответствии с требованиями Eurovent 2012





АНQ71С



AZQS71BV1



ARCWLA
в комплекте

INVERTER



Siesta

- Наружные блоки оснащены спиральными компрессорами, выделяющимися своим низким уровнем шума и высокой эффективностью.
- Кондиционеры Daikin Siesta энергоэффективны и рентабельны.
- Использование наружных блоков с инверторным управлением - это высокая энергоэффективность вашего кондиционера.
- Идеальное решение для магазинов, ресторанов и офисов без подвесных потолков.
- Может монтироваться в новых и ранее построенных зданиях.
- Простота монтажа и эксплуатации.
- Наружные блоки могут легко устанавливаться на крыше или террасе, а также просто у наружной стены.
- Наружные блоки для одиночной конфигурации.
- Воздушный фильтр задерживает частицы пыли, содержащиеся в воздухе, обеспечивая стабильное снабжение чистым воздухом.



опционально стандартно



Нагрев и охлаждение

ВНУТРЕННИЙ БЛОК			АНQ71C	АНQ100C	АНQ125C	АНQ140C	АНQ100C	АНQ125C	АНQ140C		
Холодопроизводительность	Мин./Ном./Макс.	кВт	-/6,8/-	-/9,5/-	-/12,1/-	-/13,0/-	-/9,5/-	-/12,1/-	-/13,0/-		
Теплопроизводительность	Мин./Ном./Макс.	кВт	-/7,5/-	-/10,8/-	-/13,5/-	-/15,5/-	-/10,8/-	-/13,5/-	-/15,5/-		
Потребляемая мощность	Охлаждение	Ном.	2,24	3,62	4,60	4,32	3,62	4,60	4,32		
	Нагрев	Ном.	2,46	3,17	3,74	4,55	3,17	3,74	4,55		
Сезонная энергоэффективность	Охлаждение	Класс энергоэфф.к.	B		-		B		-		
		Расчетная нагрузка	кВт	6,80	9,50	-		9,50	-		
		SEER		4,65	4,60	-		4,60	-		
	Нагрев (для средних климатических условий)	Годовое энергопотребление	кВт·ч	512	723	-		723	-		
		Класс энергоэфф.к.		A		-		A		-	
		Расчетная нагрузка	кВт	6,33	7,60	-		7,60	-		
Номинальная эффективность (охлаждение при номинальной нагрузке 35°/27°, нагрев при номинальной нагрузке 7°/20°)	EER		3,03	2,62	2,63	3,01	2,62	2,63	3,01		
	COP		3,05	3,41	3,61	3,41		3,61	3,41		
	Годовое энергопотребление	кВт·ч	1120	1810	2300	2159	1810	2300	2159		
Класс энергоэфф.к.	Охлаждение/Нагрев		B/D	D/B	D/A	-/-	D/B	D/A	-/-		
	Цвет	Блок	Белый								
Размеры	Блок	В x Ш x Г	мм	260 x 1320 x 634	260 x 1538 x 634	260 x 1786 x 634	285 x 1902 x 680	260 x 1538 x 634	260 x 1786 x 634	285 x 1902 x 680	
Вес	Блок		кг	38	45	54	70	45	54	70	
	Расход воздуха	Охлаждение	Выс./Ном./Низк.	м³/мин	23,8/21,3/18,9	31,1/27,8/24,8	34,4/30,6/27,2	43,9/39,1/28,3	31,1/27,8/24,8	34,4/30,6/27,2	43,9/39,1/28,3
Уровень звуковой мощности	Нагрев	Выс./Ном./Низк.	м³/мин	23,8/21,3/18,9	31,1/27,8/24,8	34,4/30,6/27,2	43,9/39,1/28,3	31,1/27,8/24,8	34,4/30,6/27,2	43,9/39,1/28,3	
	Уровень звукового давления	Охлаждение	Выс.	дБ(A)	62	64	69	70	64	69	70
Уровень звукового давления	Нагрев	Выс.	дБ(A)	62	64	69	70	64	69	70	
	Хладагент	Охлаждение	Выс./Ном./Низк.	дБ(A)	49/48/46	52/47/46	52/50/49	56/53/46	52/47/46	52/50/49	56/53/46
Подсоединение труб	Нагрев	Выс./Ном./Низк.	дБ(A)	49/48/46	52/47/46	52/50/49	56/53/46	52/47/46	52/50/49	56/53/46	
	Жидкость	НД	мм	9,52	9,52	9,52	9,52	9,52	9,52	9,52	
Электроснабжение	Газ	НД	мм	15,88	15,88	15,88	15,88	15,88	15,88	15,88	
	Фаза / Частота / Напряжение	Гц / В		1~/ 50 / 220-240	1~/ 50 / 220-240	1~/ 50 / 220-240	1~/ 50 / 220-240	1~/ 50 / 220-240	1~/ 50 / 220-240	1~/ 50 / 220-240	
Подключение электроснабжения			к наружному блоку								

НАРУЖНЫЙ БЛОК				AZQS71BV1	AZQS100B8V1	AZQS125B8V1	AZQS140B8V1	AZQS100BY1	AZQS125BY1	AZQS140BY1	
Размеры	Блок	В x Ш x Г	мм	770 x 900 x 320	990 x 940 x 320	990 x 940 x 320	1430 x 940 x 320	990 x 940 x 320	990 x 940 x 320	1430 x 940 x 320	
Вес	Блок		кг	67	81	81	102	82	82	101	
	Расход воздуха	Охлаждение	Ном.	м³/мин	52,0	76	77	83	76	77	83
Уровень звуковой мощности	Нагрев	Ном.	м³/мин	48,0	83	83	62	83	83	62	
	Уровень звукового давления	Охлаждение	Ном.	дБ(A)	65	70	71	70	70	71	70
Рабочий диапазон		Нагрев	Ном./Маломуш.	дБ(A)	48/43	53/-	54/-	53/-	53/-	54/-	53/-
	Хладагент	Ночной тихий режим работы	Уровень 1	дБ(A)	50	57	58	54	57	58	54
		Охлаждение	Нар.воздух	Мин.-Макс. °CDB	-5-46	-5-46	-5-46	-5-46	-5-46	-5-46	-5-46
Трубопровод хладагента	Нагрев	Нар.воздух	Мин.-Макс. °CWB	-15-15,5	-15-15,5	-15-15,5	-15-15,5	-15-15,5	-15-15,5	-15-15,5	
	Тип/Потенциал глобального потепления (GWP)			R410A/1975	R410A/1975	R410A/1975	R410A/1975	R410A/1975	R410A/1975	R410A/1975	
Электроснабжение	Длина трассы	Нар.-Внутр.	Макс.	м	50	50	50	50	50	50	
	Ток при 50 Гц	Система	Эквивал.	м	70	70	70	70	70	70	
		Перепад высот	Внутр.-Нар.	Ма кс.	м	30	30,0	30,0	30,0	30,0	30,0
Фаза / Частота / Напряжение			Гц / В	1~/ 50 / 220-240	1~/ 50 / 220-240	1~/ 50 / 220-240	1~/ 50 / 220-240	3N~/ 50 / 380-415	3N~/ 50 / 380-415	3N~/ 50 / 380-415	
Макс. ток предохранителя (MFA)			A	20	32	32	32	16	16	20	
Подключение электроснабжения			к наружному блоку								

Универсальный монтаж

Агрегат предназначен либо для подпотолочного монтажа, либо для монтажа в нижней части стены. Таким образом он впишется в любую планировку помещения

01



* Настенный кронштейн предлагается опционально
* Кроме FHQN140CXV

02 Автосвинг

Жалюзи с приводом равномерно распределяют воздушный поток. Одновременно с этим для повышения качества воздуха система генерирует отрицательные ионы (кроме модели FHQN140CXV).

Вариативность монтажа

Система рассчитана на работу с высоконапорным дренажным насосом (опция). Это обеспечивает гибкость подключения линии отвода конденсата. Высоконапорный дренажный насос оснащается поплавковым реле (защитное устройство).

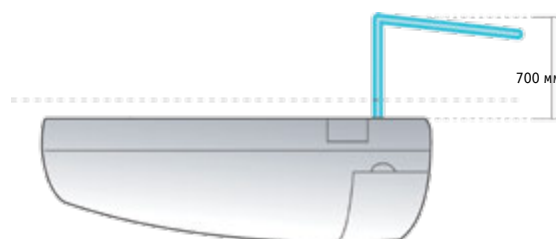

* Дренажный насос приобретается опционально.

03 Автоматический перезапуск с последними сохраненными параметрами

В случае неожиданного сбоя электропитания во время работы система перезапустится автоматически. Имеется 64 различные схемы восстановления (от 180 до 244 секунд), и система будет работать в соответствии с ранее заданными параметрами (рабочий режим, уставка и скорость вентилятора). Таким образом, после масштабного отключения электроэнергии все кондиционеры в здании будут включаться поочередно, а не одновременно, что позволит избежать высокого пускового тока.

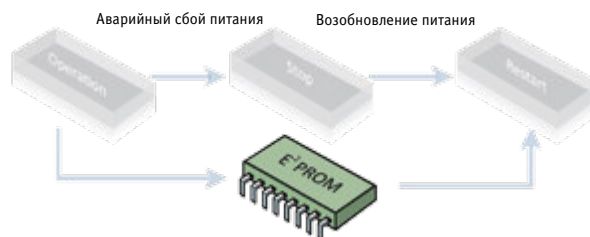

Настройки сохраняются на случай аварийного сбоя электропитания.

04 Более удобное обслуживание

Для извлечения моющегося фильтра достаточно вытянуть воздухозаборную решетку. Для проведения сервисного обслуживания или ремонта требуется всего лишь отсоединить нижнюю панель.

- ЭД вентилятора
- Крыльчатка
- Подключения
- Секция контроллера
- Подключения трассы

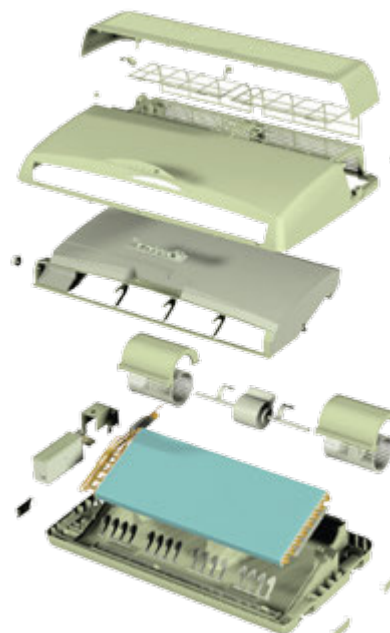

05

FLQN (FHQN) - EXV / RYN (RQ) - CXV / RQ - DXY Кондиционеры подпотолочного типа



- › Вариативность монтажа (подпотолочный/напольный).
- › Удобство обслуживания (для проведения сервисного обслуживания достаточно отсоединить нижнюю панель).
- › Беспроводной пульт входит в стандартную комплектацию.
- › Автосвинг для равномерного распределения воздушного потока.
- › Генерация отрицательных ионов для повышения качества воздуха (кроме модели FHQN140CXV).
- › Автоматический перезапуск с последними сохраненными параметрами.



Нагрев и охлаждение

ВНУТРЕННИЙ БЛОК				FLQN50EXV	FLQN60EXV	FLQN71EXV
Холодопроизводительность	Ном.	кВт		5,13	5,86	7,90
Теплопроизводительность	Ном.	кВт		5,42	6,45	8,05
EER				2,98	2,97	2,87
COP				3,63	3,22	3,28
Размеры	Блок	В x Ш x Г	мм	218 x 1080 x 630	218 x 1080 x 630	218 x 1080 x 630
Вес	Блок		кг	24	24	24
Расход воздуха	Охлаждение	Выс./Ном./Низк.	фут ³ /мин	520/460/406	580/530/490	640/560/460
Уровень звукового давления	Охлаждение	Выс./Ном./Низк.	дБ(А)	48/46/43	50/47/46	56/51/44
Хладагент	Тип			R410A	R410A	R410A
Подсоединение труб	Жидкость	НД	мм	6,35	6,35	9,52
	Газ	НД	мм	12,70	15,88	15,88

НАРУЖНЫЙ БЛОК				RYN50CXV	RYN60CXV	RQ71CXV
Размеры	Блок	В x Ш x Г	мм	651 x 855 x 328	753 x 855 x 328	
Вес	Блок		кг	47	50	57
Уровень звукового давления	Охлаждение	Ном.	дБ(А)	52	52	58
Хладагент	Тип			R410A	R410A	R410A
Подсоединение труб	Жидкость	НД	мм	6,35	6,35	9,52
	Газ	НД	мм	12,70	15,88	15,88
Трубопровод хладагента	Длина трассы	Макс.	м	15	15	15
	Перепад высот	Макс.	м	8	8	8
Электропитание	Фаза / Частота / Напряжение		Гц / В	1~ / 50 / 220 – 240	1~ / 50 / 220 – 240	1~ / 50 / 220 – 240
Подключение электропитания				к внутреннему блоку		

Нагрев и охлаждение

ВНУТРЕННИЙ БЛОК				FLQN100EXV	FHQN140CXV
Холодопроизводительность	Ном.	кВт		11,4	16,12
Теплопроизводительность	Ном.	кВт		12,20	16,12
EER				2,89	2,51
COP				3,37	2,54
Размеры	Блок	В x Ш x Г	мм	259 x 1538 x 635	285 x 1903 x 680
Вес	Блок		кг	45	70
Расход воздуха	Охлаждение	Выс./Ном./Низк.	фут ³ /мин	1100/983/877	1550/1320/1000
Уровень звукового давления	Охлаждение	Выс./Ном./Низк.	дБ(А)	52/47/46	56/53/46
Хладагент	Тип			R410A	
Подсоединение труб	Жидкость	НД	мм		9,52
	Газ	НД	мм	15,88	19,05

НАРУЖНЫЙ БЛОК				RQ100DXY	RQ140DXY
Размеры	Блок	В x Ш x Г	мм	852 x 1030 x 400	
Вес	Блок		кг		105
Уровень звукового давления	Охлаждение	Ном.	дБ(А)	58	65
Хладагент	Тип			R410A	
Подсоединение труб	Жидкость	НД	мм	9,52	
	Газ	НД	мм	15,88	19,05
Трубопровод хладагента	Длина трассы	Макс.	м	45	35
	Перепад высот	Макс.	м	25	15
Электропитание	Фаза / Частота / Напряжение		Гц / В	3~ / 50 / 400	3~ / 50 / 400
Подключение электропитания				к наружному блоку	

* Модель доступна только у дистрибьютора United Elements



- Идеальное решение для коммерческих помещений без подвесных потолков либо с неглубокой нишей
- Комбинация с наружным блоком серии Alpha гарантирует первоклассное качество и лучшие энергоэффективность и технические характеристики
- Распределение воздушных потоков для потолков высотой до 3,5 м без потери мощности
- Может монтироваться в новых и модернизируемых помещениях
- Универсальный внутренний блок, совместим с наружными блоками на R-32 и R-410A
- Технология R-32 Bluevolution снижает негативное влияние на окружающую среду на 68% по сравнению с R-410A, приводит к снижению электропотребления за счет большей энергоэффективности и уменьшает объем заправки фреона на 16%
- Снижение энергопотребления благодаря специальной конструкции теплообменника, мотора вентилятора и дренажного насоса
- Индивидуальное управление жалюзи дает возможность настроить распределение воздушного потока под любую конфигурацию помещения.
- 5 углов раскрытия жалюзи от 0 до 60 градусов могут быть запрограммированы с пульта управления
- Встроенный дренажный насос с высотой подъема 500 мм



FUA-A



RZAG100-140MV1_MY1



BRC1H519W
опция

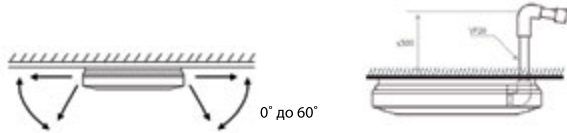

01

02

Нагрев и охлаждение

Только охлаждение

03

		FUA + RZAG	71A + 71MV1	100A + 100MV1	125A + 125MV1	71A + 71MY1	100A + 100MY1	125A + 125MY1	
Хладопроизводительность	Ном.	кВт	6,80	9,50	12,1	6,80	9,50	12,1	
Теплопроизводительность	Ном.	кВт	7,50	10,8	13,5	7,50	10,8	13,5	
Сезонная энергоэффективность	Охлаждение	Класс энергоэффективности	A++						
		Расчетная нагрузка	кВт	6,80	9,50	12,1	6,80	9,50	12,1
		SEER		7,02	6,42	6,39	7,11	6,42	8,22
	Годовое энергопотребление	кВт·ч	339	518	1,136	335	518	883	
	Обогрев (для средних климатических условий)	Класс энергоэффективности	A+						
Расчетная нагрузка	кВт	4,70	7,80	9,52	4,70	7,80	9,52		
SCOP/A		4,20	4,50	4,26	4,32	4,50	4,26		
Годовое энергопотребление	кВт·ч	1567	2427	3129	1523	2427	3129		

		FUA	71A	100A	125A	71A	100A	125A	
Габариты	Единица	В х Ш х Г	198 x 950 x 950						
Масса	Единица	кг	25,0	26,0	26,0	25,0	26,0	26,0	
Расход воздуха	Охлаждение	Низк./Ном./Выс.	м³/мин	16,0/19,5/23,0	20,0/25,5/31,0	20,5/26,5/32,5	16,0/19,5/23,0	20,0/25,5/31,0	20,5/26,5/32,5
		Нагрев	Низк./Ном./Выс.	м³/мин	16,0/19,5/23,0	20,0/25,5/31,0	20,5/26,5/32,5	16,0/19,5/23,0	20,0/25,5/31,0
Уровень звуковой мощности	Охлаждение	дБ(A)	59	64	65	59	64	65	
	Нагрев	дБ(A)	59	64	65	59	64	65	
Уровень звукового давления	Охлаждение	Низк./Выс	дБ(A)	35/41	39/46	40/47	35/41	39/46	40/47
	Нагрев	Низк./Выс	дБ(A)	35/41	39/46	40/47	35/41	39/46	40/47
Пульт управления	Инфракрасный беспроводной	BRC7EB518							
	Проводной	BRC1H519 / BRC1E53A / BRC1E53B / BRC1E53C / BRC1D52							
Электропитание	Фаза/ Частота/ Напряжение	Гц/В	-/ -/ -						

		RZAG	71MV1	100MV1	125MV1	71MY1	100MY1	125MY1	
Габариты	Единица	В х Ш х Г	990 x 940 x 320		1430 x 940 x 320		990 x 940 x 320		
Масса	Единица	кг	70		92		70		
Уровень звуковой мощности	Охлаждение	дБ(A)	64		69		65		
	Нагрев	дБ(A)	46		50		46		
Диапазон рабочих температур	Охлаждение	Наруж.воздух	Мин. - макс.	°CDB -20~52					
	Нагрев	Наруж.воздух	Мин. - макс.	°CWB -20~18,0					
Хладагент	Тип/Потенциал глобального потепления (GWP)	R-32/675							
	Заряд	кг/TCO2Eq	2,95/1,99		3,75/2,53		2,95/1,99		
Трубопровод хладагента	Жидкость/Газ	мм	9,52/15,9						
	Длина трассы	Нар.-Внутр.	м	55		85		55	
		Система	Эквивалент	75		100		75	
	Дополнительный расход хладагента	Без заправки	м	40					
Перепад высот	Внутр.-Нар.	Макс.	м 30,0						
Электропитание	Фаза/ Частота/ Напряжение	Гц/В	1~/50/220-240				3~/50/380-415		

04

05

FUA-A/RZASG-MV1/MY1 Кондиционеры подпотолочного типа (4-поточные)

SkyAir Advance-series
BLUEEVOLUTION

- Идеальное решение для коммерческих помещений без подвесных потолков либо с неглубокой нишей.
- Комбинация с наружным блоком серии Advance гарантирует хорошее соотношение цены и качества для всех типов коммерческих объектов.
- Распределение воздушных потоков для потолков высотой до 3,5 м без потери мощности.
- Может монтироваться в новых и модернизируемых помещениях.
- Универсальный внутренний блок, совместим с наружными блоками на R-32 и R-410A.
- Технология R-32 Bluevolution снижает негативное влияние на окружающую среду на 68% по сравнению с R-410A, приводит к снижению электропотребления за счет большей энергоэффективности и уменьшает объем заправки фреона на 16%.
- Снижение энергопотребления благодаря специальной конструкции теплообменника, мотора вентилятора и дренажного насоса.
- Индивидуальное управление заслонками дает возможность настроить распределение воздушного потока под любую конфигурацию помещения.
- 5 углов раскрытия жалюзи от 0 до 60 градусов могут быть запрограммированы с пульта управления.
- Встроенный дренажный насос с высотой подъема 500 мм.



FUA-A



RZASG100-140MV1_MY1



BRC1H519W

опция



01

02

03

Нагрев и охлаждение

Только охлаждение

04

		FUA + RZASG	71A + 71MV1	100A + 100MV1	125A + 125MV1	100A + 100MY1	125A + 125MY1
Хладопроизводительность	Ном.	кВт	6,80	9,50	12,1	9,50	12,1
Теплопроизводительность	Ном.	кВт	7,50	10,8	13,5	10,8	13,5
Сезонная энергоэффективность	Охлаждение	Класс энергоэффективности	A++	A+	-	A+	-
		Расчетная нагрузка	кВт	6,80	9,50	12,1	9,50
	SEER		6,16	5,83	5,49	5,83	5,49
	Годовое энергопотребление	кВт·ч	386	570	1,378	570	1,378
Обогрев (для средних климатических условий)	Класс энергоэффективности		A	A+	-	A+	-
		Расчетная нагрузка	кВт	4,50	6,00	6,00	6,00
	SCOP/A		3,90	4,01	3,84	4,01	3,84
	Годовое энергопотребление	кВт·ч	1615	2095	2188	2095	2188

		FUA	71A	100A	125A	100A	125A
Габариты	Единица	В x Ш x Г	мм	198 x 950 x 950			
Масса	Единица		кг	25,0	26,0	26,0	26,0
Расход воздуха	Охлаждение	Низк./Ном./Выс.	м³/мин	16,0/19,5/23,0	20,0/25,5/31,0	20,5/26,5/32,5	20,0/25,5/31,0
		Нагрев	Низк./Ном./Выс.	м³/мин	16,0/19,5/23,0	20,0/25,5/31,0	20,5/26,5/32,5
Уровень звуковой мощности	Охлаждение		дБ(A)	59	64	65	64
	Нагрев		дБ(A)	59	64	65	64
Уровень звукового давления	Охлаждение	Низк./Выс	дБ(A)	35/41	39/46	40/47	39/46
	Нагрев	Низк./Выс	дБ(A)	35/41	39/46	40/47	39/46
Пульт управления	Инфракрасный беспроводной			BRC7EB518			
	Проводной			BRC1H519 / BRC1E53A / BRC1E53B / BRC1E53C / BRC1D52			
Электропитание	Фаза/ Частота/ Напряжение		Гц/В	-/ -/ -			

05

		RZASG	71MV1	100MV1	125MV1	100MY1	125MY1	
Габариты	Единица	В x Ш x Г	мм	990 x 940 x 320	990 x 940 x 320	1430 x 940 x 320		
Масса	Единица		кг	60	70	92		
Уровень звуковой мощности	Охлаждение		дБ(A)	65	70	70	71	
	Нагрев		дБ(A)	46	53	53	53	
Диапазон рабочих температур	Охлаждение	Наруж.воздух	Мин. - макс.	°CDB -15~46				
	Нагрев	Наруж.воздух	Мин. - макс.	°CWB -15~15,5				
Хладагент	Тип/Потенциал глобального потепления (GWP)			R-32/675				
	Заряд		кг/TCO2Eq	2,45/1,65	2,60/1,76	2,60/1,76		
Трубопровод хладагента	Жидкость/Газ		мм	9,52/15,9				
	Длина трассы	Нар.-Внутр.	Мин.	50	50	50		
		Система	Эквивалент	м	70	70	70	
		Без заправки		м	30			
	Дополнительный расход хладагента		кг/м	См. Руководство				
Перепад высот	Внутр.-Нар.	Макс.	м	30,0				
Электропитание	Фаза/ Частота/ Напряжение		Гц/В	1~/50/220-240		3~/50/380-415		

FUA-A / RZQG-L9V1/L(8)Y1 Кондиционеры подпотолочного типа (4-поточные)



- Идеальное решение для коммерческих помещений без подвесных потолков либо с неглубокой нишей.
- Комбинация с наружным блоком серии Alpha гарантирует первоклассное качество и лучшие энергоэффективность и технические характеристики.
- Распределение воздушных потоков для потолков высотой до 3,5 м без потери мощности.
- Может монтироваться в новых и модернизируемых помещениях.
- Универсальный внутренний блок, совместим с наружными блоками на R-32 и R-410A.
- Технология R-32 Bluevolution снижает негативное влияние на окружающую среду на 68% по сравнению с R-410A, приводит к снижению электропотребления за счет большей энергоэффективности и уменьшает объем заправки фреона на 16%.
- Снижение энергопотребления благодаря специальной конструкции теплообменника, мотора вентилятора и дренажного насоса.
- Индивидуальное управление жалюзи дает возможность настроить распределение воздушного потока под любую конфигурацию помещения.
- 5 углов раскрытия жалюзи от 0 до 60 градусов могут быть запрограммированы с пульта управления.
- Встроенный дренажный насос с высотой подъема 500 мм.



FUA-A



RZQG100-125-140L9V1/L(8)Y1



BRC1H519W
опция

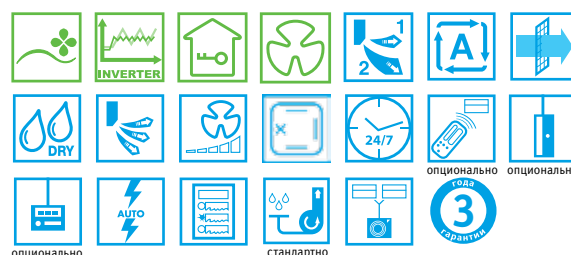

Нагрев и охлаждение

		FUA + RZQG	71A + 71L9V1	100A + 100L9V1	125A + 125L9V1	71A + 71L8Y1	100A + 100L8Y1	125A + 125L8Y1	
Хладпроизводительность	Ном.	кВт	6,80	9,50	12,0	6,80	9,50	12,0	
Теплопроизводительность	Ном.	кВт	7,50	10,8	13,5	7,50	10,8	13,5	
Потребляемая мощность	Охлаждение	Ном.	1,68	2,46	3,54	1,68	2,46	3,54	
	Нагрев	Ном.	1,84	2,73	3,95	1,84	2,73	3,95	
Сезонная энергоэффективность	Охлаждение	Класс энергоэффективности	A++		A+		A++		
		Расчетная нагрузка	кВт	6,80	9,50	12,0	6,80	9,50	12,0
		SEER		6,42	6,11	5,61	6,42	6,11	5,61
	Обогрев (для средних климатических условий)	Годовое энергопотребление	кВт·ч	371	545	749	371	545	749
		Класс энергоэффективности		A+		A+		A+	
		Расчетная нагрузка	кВт	7,60	11,3	14,1	7,60	11,3	14,1
Номинальная эффективность (охлаждение при номинальной нагрузке 35°/27°, нагрев при номинальной нагрузке 7°/20°)	EER		4,05	3,86	3,39	4,05	3,86	3,39	
		COP		4,08	3,95	3,42	4,08	3,95	3,42
	Класс энергоэффеккт.	Годовое энергопотребление	кВт·ч	840	1230	1770	840	1230	1770
		Охлаждение/Нагрев		A/A		A/B		A/A	

		FUA	71A	100A	125A	71A	100A	125A	
Габариты	Единица	В x Ш x Г	198 x 950 x 950						
Масса	Единица	кг	25,0	26,0		25,0	26,0		
Воздушный фильтр	тип		Полимерная сетка						
Расход воздуха	Охлаждение	Низк./Ном./Выс.	м³/мин	16,0/19,5 /23,0	20,0/25,5 /31,0	20,5/26,5 /32,5	16,0/19,5 /23,0	20,0/25,5 /31,0	20,5/26,5 /32,5
	Нагрев	Низк./Ном./Выс.	м³/мин	16,0/19,5 /23,0	20,0/25,5 /31,0	20,5/26,5 /32,5	16,0/19,5 /23,0	20,0/25,5 /31,0	20,5/26,5 /32,5
Уровень звуковой мощности	Охлаждение		дБ(A)	59	64	65	59	64	65
	Нагрев		дБ(A)	59	64	65	59	64	65
Уровень звукового давления	Охлаждение	Низк./Выс	дБ(A)	35/41	39/46	40/47	35/41	39/46	40/47
	Нагрев	Низк./Выс	дБ(A)	35/41	39/46	40/47	35/41	39/46	40/47
Пульт управления	Проводной		BRC1H519 / BRC1E53A / BRC1E53B / BRC1E53C / BRC1D52						
Электропитание	Фаза/ Частота/ Напряжение	Гц/В	1~/ 50/60 / 220-240/220						

		RZQG	71L9V1	100L9V1	125L9V1	71L8Y1	100L8Y1	125L8Y1	
Габариты	Единица	В x Ш x Г	990 x 940 x 320		1430 x 940 x 320		990 x 940 x 320		
Масса	Единица	кг	69	95		80	101		
Уровень звуковой мощности	Охлаждение		дБ(A)	64	66	67	64	66	
	Нагрев		дБ(A)	48	50	51	48	50	
Уровень звукового давления	Охлаждение	Ном.	дБ(A)	50	52	53	50	52	
	Нагрев	Ном.	дБ(A)	50	52	53	50	52	
Диапазон рабочих температур	Охлаждение	Наруж.воздух	Мин. - макс.	-15~50					
	Нагрев	Наруж.воздух	Мин. - макс.	-20~-15,5					
Хладагент	Тип/Потенциал глобального потепления (GWP)		R-410A/2087,5						
	Заряд	кг/TCO2Eq	2,9/6,1	4,0/8,4		2,9/6,1	4,0/8,4		
Трубопровод хладагента	Жидкость/Газ		9,52/15,9						
	Длина трассы	Нар.-Внутр.	м	50	75		50	75	
		Система	м	70	90		70	90	
	Дополнительный расход хладагента	кг/м	30						
Перепад высот	Внутр.-Нар.	Макс.	См. руководство по монтажу						
Электропитание	Фаза/ Частота/ Напряжение	Гц/В	1~/50/220-240						
Ток при 50 Гц	Макс. ток предохранителя (MFA)	A	25	40		16	25		

(1) EER/COP в соответствии с требованиями Eurovent 2012

FUA-A / RZQSG-L3/9V1/L(8)Y1 Кондиционеры подпотолочного типа (4-поточные)

01



FUA-A



RZQSG100-125L3/9V1/L(8)Y1



BRC1E53C
опционально



BRC7G53
опционально



BRC1D52
опционально



BRC1H519W
опция



- Идеальное решение для коммерческих помещений без подвесных потолков, либо с неглубокой нишей.
- Низкое энергопотребление благодаря особой конструкции теплообменника с малыми трубками, вентилятора и дренажного насоса.
- Стильный внешний вид легко впишется в любой интерьер; при выключении агрегата створки закроются.
- Более высокий уровень комфорта благодаря автоматическому регулированию скорости вентилятора в зависимости от нагрузки.
- В случае ремонта или перепланировки помещения с проводного пульта можно легко закрыть одну или несколько створок.
- Подходит для установки как в новых, так и в уже существующих зданиях.
- Одинаковый внешний вид для всех моделей (унифицированные габариты)
- Функция автосвинга обеспечивает эффективную подачу воздуха и распределение температуры в объеме помещения.
- 5 положений жалюзи под углом от 0 до 60° для подачи воздуха.
- Возможность закрыть 2 створки при монтаже блока в углу помещения.
- Распределение воздуха в помещениях с высотой потолков до 3,5 м без потерь производительности.
- Для подключения DIII опциональные адаптеры не требуются; агрегат можно подключать к более масштабной BMS всего здания.

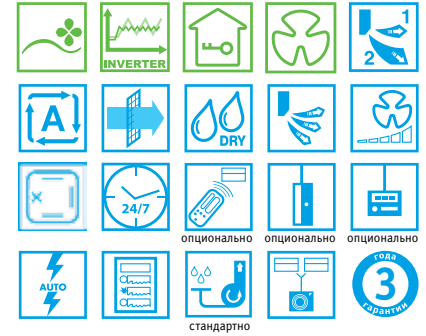

02

Нагрев и охлаждение

Seasonal Classic

03

ВНУТРЕННИЙ БЛОК			FUA71A	FUA100A	FUA125A	FUA100A	FUA125A	
Холодопроизводительность	Ном.	кВт	6,8	9,5	12,0	9,5	12,0	
Теплопроизводительность	Ном.	кВт	7,5	10,8	13,5	10,8	13,5	
Потребляемая мощность	Охлаждение	Ном.	2,12	2,96	4,53	2,96	4,53	
	Нагрев	Ном.	2,08	2,99	3,95	2,99	3,95	
Сезонная энергоэффективность	Охлаждение	Класс энергоэфф.	A+					
		Расчетная нагрузка	кВт	6,8	9,5	12,0	9,5	12,0
		SEER		5,81	5,61	5,30	5,61	5,30
	Нагрев (для средних климатических условий)	Годовое энергопотребление	кВт·ч	410	593	793	593	793
		Класс энергоэфф.		A+				
		Расчетная нагрузка	кВт	6,33	7,6		7,6	
Номинальная эффективность (охлаждение при номинальной нагрузке 35°/27°, нагрев при номинальной нагрузке 7°/20°)	EER		3,21		2,65	3,21	2,65	
	COP		3,61		3,41	3,61	3,41	
Годовое энергопотребление	Класс энергоэфф.	кВт·ч	1,060	1,480	2,265	1,060	2,265	
	Класс энергоэфф.	Охлаждение/Нагрев	A/A		D/B	A/A	D/B	
Корпус	Цвет		Нейтральный белый					
Габариты	Блок	В x Ш x Г	мм	198 x 950 x 950	198 x 950 x 950	198 x 950 x 950	198 x 950 x 950	
Масса	Блок		кг	25	26	26	26	
Расход воздуха	Охлаждение	Выс./Ном./Низк.	м³/мин	23,0/19,5/16,0	31,0/25,5/20,0	32,5/26,5/20,5	31,0/25,5/20,0	32,5/26,5/20,5
		Нагрев	Выс./Ном./Низк.	м³/мин	23,0/19,5/16,0	31,0/25,5/20,0	32,5/26,5/20,5	31,0/25,5/20,0
Уровень звуковой мощности	Охлаждение	Выс./Ном./Низк.	дБ(A)	59/56/51	64/60/55	65/61/56	64/60/55	65/61/56
		Нагрев	Выс./Ном./Низк.	дБ(A)	59/56/51	64/60/55	65/61/56	64/60/55
Уровень звукового давления	Охлаждение	Выс./Ном./Низк.	дБ(A)	41/38/35	46/42/39	47/43/40	46/42/39	47/43/40
		Нагрев	Выс./Ном./Низк.	дБ(A)	41/38/35	46/42/39	47/43/40	46/42/39
Трубопровод хладагента	Жидкость	НД	мм	9,52	9,52	9,52	9,52	
	Газ	НД	мм	15,9	15,9	15,9	15,9	
Электропитание	Фаза/ Частота/ Напряжение		Гц/В	1~ / 50/60 / 220-240/220				
Подключение электропитания			к наружному блоку					

04

НАРУЖНЫЙ БЛОК			RZQSG71L3V1	RZQSG100L9V1	RZQSG125L9V1	RZQSG100L8Y1	RZQSG125L8Y1	
Габариты	Блок	В x Ш x Г	мм	770 x 900 x 320	990 x 940 x 320	990 x 940 x 320		
Масса	Блок		кг	67	77	82	82	
Расход воздуха	Охлаждение	Ном.	м³/мин	52	76	77	76	77
		Нагрев	Ном.	м³/мин	48	83	83	83
Уровень звуковой мощности	Охлаждение	Ном.	дБ(A)	65	70	70	65	70
		Нагрев	Ном.	дБ(A)	49/47	53/-	54/-	53/-
Уровень звукового давления	Охлаждение	Ном./Маломощ.	дБ(A)	49/47	53/-	54/-	53/-	54/-
		Нагрев	Ном.	дБ(A)	51	57	58	57
Диапазон рабочих температур	Охлаждение	Ночной тихий режим	Уровень 1	-	49	49	49	
		Нар.воздух	Мин.-Макс.	-15,0~-46,0				
Хладагент	Нагрев	Нар.воздух	Мин.-Макс.	-15,0~-15,5				
		Тип/Потенциал глобального потепления (GWP)		R410A/1975				
Трубопровод хладагента	Длина трассы	Нар.-Внутр.	Макс.	м	50	50	50	
		Система	Эквивал.	м	70	70	70	
	Перепад высот	Внутр.-Нар.	Макс.	м	15	30,0	30,0	
		Внутр.-Внутр.	Макс.	м	15	0,5	0,5	
Электропитание	Фаза/ Частота/ Напряжение		Гц/В	1~ / 50 / 220-240		3N~ / 50 / 380-415		
Ток при 50 Гц	Макс. ток предохранителя (MFA)		A	20	-	20		
Подключение электропитания			к наружному блоку					

05

(1) EER/COP в соответствии с требованиями Eurovent 2012



FUA100A



RQ125B



BRC1E53C
опционально

BRC7G53
опционально

BRC1D52
опционально



- › Компактная элегантная конструкция (высота 165 мм).
- › Отвод конденсата с помощью встроенного дренажного насоса (высота подъема конденсата до 500 мм).
- › Малозумный вентилятор специальной конструкции (уровень шума – 35 дБ(А)).
- › Автоматический выбор режима.
- › Функция настройки на высоту потолка для оптимального воздухораспределения при высоте потолков помещения до 3,8 м.
- › Управление с помощью локального (проводного или инфракрасного) и/или централизованного пульта.
- › Функция автоматического перезапуска.
- › Режим осушения воздуха поддерживает относительную влажность воздуха от 35 до 60% без изменения температуры.
- › Возможность двухблочной комбинации.
- › Может поставляться с зимними комплектами Nord для обеспечения эффективной работы на охлаждение при отрицательных температурах воздуха.



01

02

03

Нагрев и охлаждение Только охлаждение

ВНУТРЕННИЙ БЛОК				FUA71A	FUA100A	FUA125A	FUA71A	FUA100A	FUA125A
Холодопроизводительность	Мин./Ном./Макс.		кВт	7,1	10,0	12,5	7,1	10,0	12,5
Теплопроизводительность	Мин./Ном./Макс.		кВт	8,0	11,2	14,5	-	-	-
Класс энергоэффект.	Охлаждение/Нагрев			A/A		A/B	A/A		A/B
Корпус	Цвет			Белый			Белый		
Габариты	Блок	В x Ш x Г	мм	198 x 950 x 950	198 x 950 x 950	198 x 950 x 950	198 x 950 x 950	198 x 950 x 950	198 x 950 x 950
Масса	Блок		кг	25	26	26	25	26	26
Расход воздуха	Охлаждение	Выс./Ном./Низк.	м³/мин	23/19,5/16	31/25,5/20	32,5/26,5/20,5	23/19,5/16	31/25,5/20	32,5/26,5/20,5
	Нагрев	Выс./Ном.	м³/мин	23/19,5	31/25,5	32,5/26,5	23/19,5	31/25,5	32,5/26,5
Уровень звуковой мощности	Охлаждение	Выс./Ном./Низк.	дБ(А)	59/56/51	64/60/55	65/61/56	59/56/51	64/60/55	65/61/56
	Нагрев	Выс./Ном./Низк.	дБ(А)	59/56/51	64/60/55	65/61/56	59/56/51	64/60/55	65/61/56
Уровень звукового давления	Охлаждение	Выс./Ном./Низк.	дБ(А)	41/38/35	46/42/39	47/43/40	41/38/35	46/42/39	47/43/40
	Нагрев	Выс./Ном./Низк.	дБ(А)	41/38/35	46/42/39	47/43/40	41/38/35	46/42/39	47/43/40
Хладагент	Тип			R410A			R410A		
Подсоединение труб	Жидкость	НД	мм	9,5	9,5	9,5	9,5	9,5	9,5
	Газ	НД	мм	15,9	15,9	15,9	15,9	15,9	15,9
Электропитание	Фаза / Частота / Напряжение		Гц / В	1~ / 50 / 220 – 240			1~ / 50 / 220 – 240		

04

НАРУЖНЫЙ БЛОК				RQ71BV/W	RQ100BV/W	RQ125BW	RR71BV/W	RR100BV/W	RR125BW
Размеры	Блок	В x Ш x Г	мм	770 x 900 x 320	1170 x 900 x 320		770 x 900 x 320	1170 x 900 x 320	
Вес	Блок		кг	84/83	103/101	108	83/81	102/99	106
Уровень звукового давления	Охлаждение	Ном.	дБ(А)	50	53	53	50	53	53
	Нагрев	Ном.	дБ(А)	50	53	53	-	-	-
Рабочий диапазон	Охлаждение	Нар.воздух/ Мин.–Макс.	°CDB		-5~46			-15~46	
	Нагрев	Нар.воздух/ Мин.–Макс.	°CWb		-10~15			-	
Хладагент	Тип			R410A			R410A		
Подсоединение труб	Перепад высот	Внутр.-Нар.	м	30	30	30	30	30	30
	Макс. длина трубопровода	Система Фактическая	м	50	75	75	50	75	75
Электропитание	Фаза / Частота / Напряжение		Гц / В	1~ / 50 / 220 – 240 / 3~ / 50 / 400		3~ / 50 / 400	1~ / 50 / 220 – 240 / 3~ / 50 / 400		
Подключение электропитания				к наружному блоку					

05



- › Идеальны для коммерческих помещений с высокими потолками
- › Комбинация с наружным блоком серии Alpha гарантирует первоклассное качество и лучшие энергоэффективность и технические характеристики
- › Универсальный внутренний блок, совместим с наружными блоками на R-32 и R-410A
- › Снижение колебаний температуры благодаря автоматическому выбору скоростей вентилятора (3 скорости)
- › Управление горизонтальными и вертикальными жалюзи с пульта управления (BRC1H*)
- › Для подключения DIII опциональные адаптеры не требуются



FVA-A



RZAG100-140MV1_MY1



BRC1H519W
опция



опционально опционально

Нагрев и охлаждение

		FVA+RZAG	71A+71MV1	100A+100MV1	125A+125MV1	140A+140MV1	71A+71MY1	100A+100MY1	125A+125MY1	140A+140MY1
Холодопроизводительность	Ном.	кВт	6,80	9,50	12,1	13,4	6,80	9,50	12,1	13,4
Теплопроизводительность	Ном.	кВт	7,50	10,8	13,5	15,5	7,50	10,8	13,5	15,5
Сезонная энергоэффективность	Охлаждение	Класс энергоэффект.	A++	A+	-	-	A++	A+	-	-
		Расчетная нагрузка	кВт	6,80	9,50	12,1	13,4	6,80	9,50	12,1
	SEER		6,37	6,00	6,41	6,12	6,37	6,00	6,41	6,12
	Годовое энергопотребление	кВт·ч	374	554	1133	1314	374	554	1133	1314
	Нагрев (для средних климатических условий)	Класс энергоэффект.		A+	A+	-	-	A+	A+	-
Расчетная нагрузка		кВт	4,70	7,80	9,52	9,52	4,70	7,80	9,52	9,52
SCOP			4,05	4,20	4,15	3,94	4,05	4,20	4,15	3,94
	Годовое энергопотребление	кВт·ч	1625	2600	3209	3383	1625	2600	3209	3383

ВНУТРЕННИЙ БЛОК				FVA	71A	100A	125A	140A	71A	100A	125A	140A	
Габариты	Блок	В x Ш x Г	мм	1850 x 600 x 270		1850 x 600 x 350			1850 x 600 x 270		1850 x 600 x 350		
Масса	Блок		кг	39		47			39		47		
Расход воздуха	Охлаждение	Выс./Низк.	м³/мин	18/14	28/22	28/24	30/26	18/14	28/22	28/24	30/26	18/14	
		Нагрев	Выс./Низк.	м³/мин	18/14	28/22	28/24	30/26	18/14	28/22	28/24	30/26	18/14
Уровень звуковой мощности	Охлаждение		дБ(A)	55	62	63	65	55	62	63	65	55	
		Нагрев		дБ(A)	55	62	63	65	55	62	63	65	
Уровень звукового давления	Охлаждение	Выс./Низк.	дБ(A)	43/38	50/44	51/46	53/48	43/38	50/44	51/46	53/48	43/38	
		Нагрев	Выс./Низк.	дБ(A)	43/38	50/44	51/46	53/48	43/38	50/44	51/46	53/48	
Хладагент	Тип	R-32 / R-410A											
Пульт управления	Проводной	BRC1H519 / BRC1E53A / BRC1E53B / BRC1E53C / BRC1D52											
Электропитание	Фаза/ Частота/ Напряжение	Гц/В	1~ / 50/60 / 220-240/220										

НАРУЖНЫЙ БЛОК				RZAG	71MV1	100MV1	125MV1	140MV1	71MY1	100MY1	125MY1	140MY1
Габариты	Блок	В x Ш x Г	мм	990 x 940 x 320	1430 x 940 x 320			990 x 940 x 320		1430 x 940 x 320		
Масса	Блок		кг	70	92			78	70	92		
Уровень звуковой мощности	Охлаждение	Ном.	дБ(A)	64	66	69	73	65	66	69	70	64
		Уровень звукового давления	Ном./Маломуш.	дБ(A)	46	47	50	54	46	47	50	51
Диапазон рабочих температур	Охлаждение	Нар.воздух	Мин.-Макс. °CDB	-20~52				-15~46		-20~52		
		Нагрев	Нар.воздух	Мин.-Макс. °CWB	-20~18,0				-15~15,5		-20~18,0	
Хладагент	Тип/Потенциал глобального потепления (GWP)	R-32/675										
		Заряд	кг/TCO2Eq	2,95/1,99	3,75/2,53	3,75/2,53	2,90/1,96	2,95/1,99	3,75/2,53			
Трубопровод хладагента	Жидкость/ Газ	мм										
		Длина трассы	Нар.-Внутр.	Макс.	м	55	85			50	55	85
	Дополнительный расход хладагента	Система	Эквивал.	м	75	100			70	75	100	
					Без заправки	м	40			30	40	
Перепад высот	Внутр.-Нар.	Макс.	м	См. Руководство								
Электропитание	Фаза/ Частота/ Напряжение	Гц/В	1~ / 50 / 220-240					3~ / 50 / 380-415				

(1) EER/COP в соответствии с требованиями Eurovent 2012

01

- Идеальны для коммерческих помещений с высокими потолками
- Комбинация с наружным блоком серии Advance гарантирует хорошее соотношение цены и качества для всех типов коммерческих объектов
- Универсальный внутренний блок, совместим с наружными блоками на R-32 и R-410A
- Снижение колебаний температуры благодаря автоматическому выбору скоростей вентилятора (3 скорости)
- Управление горизонтальными и вертикальными жалюзи с пульта управления (BRC1H*)
- Для подключения DIII опциональные адаптеры не требуются



FVA-A



RZASG100-140MV1_MY1



BRC1H519W
опция



02

Нагрев и охлаждение

03

		FVA+RZASG	71A+71MV1	100A+100MV1	125A+125MV1	140A+140MV1	100A+100MY1	125A+125MY1	140A+140MY1	
Сезонная энергоэффективность	Охлаждение	Класс энергоэффект.	A+	A+	-	-	A+	-	-	
		Расчетная нагрузка	кВт	6,80	9,50	12,1	13,4	9,50	12,1	13,4
		SEER		5,83	5,72	5,52	5,63	5,72	5,52	5,63
	Нагрев (для средних климатических условий)	Класс энергоэффект.	A+	A	-	-	A	-	-	
		Расчетная нагрузка	кВт	4,50	6,00	6,00	7,80	6,00	6,00	7,80
		SCOP		4,04	3,83	3,64	3,81	3,83	3,64	3,81
Номинальная энергоэффективность	EER		3,21	3,37	2,81	3,16	3,37	2,81	3,16	
	COP		3,69	3,65	3,47	3,41	3,65	3,47	3,41	
	Годовое энергопотребление	кВт·ч	1559	2193	2308	2886	2193	2308	2886	

04

		FVA	71A	100A	125A	140A	100A	125A	140A	
ВНУТРЕННИЙ БЛОК	Габариты	Блок	В x Ш x Г	мм	1850 x 600 x 270	1850 x 600 x 350			1850 x 600 x 350	
	Масса	Блок		кг	39	47			47	
Расход воздуха	Охлаждение	Выс./Низк.	м³/мин	18/14	28/22	28/24	30/26	28/22	28/24	30/26
	Нагрев	Выс./Низк.	м³/мин	18/14	28/22	28/24	30/26	28/22	28/24	30/26
Уровень звуковой мощности	Охлаждение		дБ(A)	55	62	63	65	62	63	65
	Нагрев		дБ(A)	55	62	63	65	62	63	65
Уровень звукового давления	Охлаждение	Выс./Низк.	дБ(A)	43/38	50/44	51/46	53/48	50/44	51/46	53/48
	Нагрев	Выс./Низк.	дБ(A)	43/38	50/44	51/46	53/48	50/44	51/46	53/48
Хладагент	Тип	R-32 / R-410A								
Пульт управления	Проводной	BRC1H519 / BRC1E53A / BRC1E53B / BRC1E53C / BRC1D52								
Электропитание	Фаза/ Частота/ Напряжение	Гц/В		1~ / 50/60 / 220-240/220						

05

		RZASG	71MV1	100MV1	125MV1	140MV1	100MY1	125MY1	140MY1	
НАРУЖНЫЙ БЛОК	Габариты	Блок	В x Ш x Г	мм	770 x 900 x 320	990 x 940 x 320				
	Масса	Блок		кг	60	70	78	70	77	
Уровень звуковой мощности	Охлаждение	Ном.	дБ(A)	65	70	71	73	70	71	73
	Уровень звукового давления	Ном./Малошум.	дБ(A)	46	53	53	54	53	54	
Диапазон рабочих температур	Охлаждение	Нар. воздух	Мин.-Макс.	°CDB -15~46						
	Нагрев	Нар. воздух	Мин.-Макс.	°CWB -15~15,5						
Хладагент	Тип/Потенциал глобального потепления (GWP)	R-32/675								
	Заряд	кг/TCO2Eq	2,95/1,65	2,60/1,76	2,90/1,96	2,60/1,76	2,90/1,96			
Трубопровод хладагента	Жидкость/ Газ	мм	9,52/15,9							
	Длина трассы	Нар.-Внутр. Макс.	м	50	50	50	50	50	50	
		Система Эквивал.	м	70	70	70	70	70		
	Без заправки	м	30							
Дополнительный расход хладагента	кг/м	См. Руководство								
Перепад высот	Внутр.-Нар. Макс.	м	30,0							
Электропитание	Фаза/ Частота/ Напряжение	Гц/В		1~ / 50 / 220-240			3~ / 50 / 380-415			

(1) EER/COP в соответствии с требованиями Eurovent 2012

- Универсальный внутренний блок, совместим с наружными блоками на R-32 и R-410A
- Идеальны для коммерческих помещений с высокими потолками
- Комбинация с наружным блоком серии Alpha гарантирует первоклассное качество и лучшие энергоэффективность и технические характеристики
- Универсальный внутренний блок, совместим с наружными блоками на R-32 и R-410A
- Снижение колебаний температуры благодаря автоматическому выбору скоростей вентилятора (3 скорости)
- Управление горизонтальными и вертикальными жалюзи с пульта управления (BRC1H*)
- Для подключения DIII опциональные адаптеры не требуются



FVA-A



RZQG-L9V1/L(8)Y1



BRC1H519W
опция



Нагрев и охлаждение

		FVA + RZQG	71A + 71L9V1	100A + 100L9V1	125A + 125L9V1	140A + 140L9V1	71A + 71L8Y1	100A + 100L8Y1	125A + 125L8Y1	140A + 140LY1	
Холодопроизводительность	Ном.	кВт	6,80	9,50	12,0	13,4	6,80	9,50	12,0	13,4	
Теплопроизводительность	Ном.	кВт	7,50	10,8	13,5	15,5	7,50	10,8	13,5	15,5	
Потребляемая мощность	Охлаждение	Ном.	кВт	2,02	2,49	3,74	4,17	2,02	2,49	3,74	4,17
	Нагрев	Ном.	кВт	2,06	2,61	3,65	4,30	2,06	2,61	3,65	4,30
Сезонная энергоэффективность	Охлаждение	Класс энергоэффект.		A++	A+	-	A++	A+	-	-	
		Расчетная нагрузка	кВт	6,80	9,50	12,00	13,4	6,80	9,50	12,00	13,4
		SEER		6,23	5,61	5,89	6,23	5,61	5,89	6,23	5,89
	Нагрев (для средних климатических условий)	Годовое энергопотребление	кВт·ч	383	593	749	1365	383	593	749	1365
		Класс энергоэффект.		A+	A	-	A+	A	-	-	
		Расчетная нагрузка	кВт	6,33	11,30	11,50	6,33	11,30	11,50	6,33	11,30
Номинальная эффективность (охлаждение при номинальной нагрузке 35°/27°, нагрев при номинальной нагрузке 7°/20°)	SCOP		4,05	4,20	3,87	3,88	4,05	4,20	3,87	3,88	
	Годовое энергопотребление	кВт·ч	2,189	3,767	4,088	4,132	2,189	3,767	4,088	4,132	
EER	Охлаждение		3,37	3,81	3,21	3,37	3,81	3,21	3,37	3,81	
	Нагрев		3,64	4,14	3,70	3,64	4,14	3,70	3,64	4,14	
COP	Охлаждение		10,10	12,45	18,70	20,85	10,10	12,45	18,70	20,85	
	Нагрев		A / A	A / A	A / A	A / A	A / A	A / A	A / A	A / A	

		FVA	71A	100A	125A	140A	71A	100A	125A	140A	
Габариты	Блок	В x Ш x Г	мм	1850 x 600 x 270	1850 x 600 x 350	1850 x 600 x 350	1850 x 600 x 270	1850 x 600 x 350	1850 x 600 x 350	1850 x 600 x 350	
Масса	Блок		кг	39	47	47	39	47	47	47	
Воздушный фильтр	Тип			устойчивая к образованию плесени полимерная сетка							
Расход воздуха	Охлаждение	Выс./Низк.	м³/мин	18/14	28/22	28/24	30/26	18/14	28/22	28/24	30/26
	Нагрев	Выс./Низк.	м³/мин	18/14	28/22	28/24	30/26	18/14	28/22	28/24	30/26
Уровень звуковой мощности	Охлаждение		дБ(А)	55	62	63	65	55	62	63	65
	Нагрев		дБ(А)	55	62	63	65	55	62	63	65
Уровень звукового давления	Охлаждение	Выс./Низк.	дБ(А)	43/38	50/44	51/46	53/48	43/38	50/44	51/46	53/48
	Нагрев	Выс./Низк.	дБ(А)	43/38	50/44	51/46	53/48	43/38	50/44	51/46	53/48
Хладагент	Тип			R-32 / R-410A							
Пульт управления	Проводной			BRC1H519 / BRC1E53A / BRC1E53B / BRC1E53C / BRC1D52							
Электропитание	Фаза/ Частота/ Напряжение	Гц/В		1~ / 50/60 / 220-240/220							

		RZQG	71L9V1	100L9V1	125L9V1	140L9V1	71L8Y1	100L8Y1	125L8Y1	140LY1	
Габариты	Блок	В x Ш x Г	мм	990 x 940 x 320	1430 x 940 x 320	1430 x 940 x 320	990 x 940 x 320	1430 x 940 x 320	1430 x 940 x 320	1430 x 940 x 320	
Масса	Блок		кг	69	95	95	80	101	101	101	
Уровень звуковой мощности	Охлаждение	Ном.	дБ(А)	64	66	67	69	64	66	67	69
	Нагрев	Ном./Мал шум.	дБ(А)	48	50	51	52	48	50	51	52
Уровень звукового давления	Охлаждение	Ном.	дБ(А)	50	52	53	50	52	53	53	
	Нагрев	Ном.	дБ(А)	50	52	53	50	52	53	53	
Диапазон рабочих температур	Охлаждение	Нар. воздух	Мин.-Макс. °CDB	-15~-50							
	Нагрев	Нар. воздух	Мин.-Макс. °CWB	-20~-15,5							
Хладагент	Тип/Потенциал глобального потепления (GWP)			R-410A/2087,5							
	Заряд	кг/TCO2Eq		2,9/6,1	4,0/8,4	4,0/8,4	2,9/6,1	4,0/8,4	4,0/8,4	4,0/8,4	
Трубопровод хладагента	Жидкость/ Газ	мм		9,52/15,9							
	Длина трассы	Нар.-Внутр.	Макс. м	50	75	75	50	75	75	75	
		Система Эквивал.	м	70	90	90	70	90	90	90	
	Дополнительный расход хладагента	Система Эквивал.	м	30							
		Без заправки	м	30							
Перепад высот	Внутр.-Нар.	Макс. м	См. руководство по монтажу								
	Внутр.-Нар.	Макс. м	30,0								
Электропитание	Фаза/ Частота/ Напряжение	Гц/В		1~/50/220-240			3N~/50/380-415				
Ток при 50 Гц	Макс. ток предохранителя (MFA)	A	25	40			16	25			

(1) EER/COP в соответствии с требованиями Eurovent 2012

01



FVA100A



RZQSG100-125L3/9V1/L(8)Y1



BRC1E53C
опция



BRC1D52
опция



BRC1H519W
опция



SkyAir

INVERTER

- Универсальный внутренний блок, совместим с наружными блоками на R-32 и R-410A
- Более высокая энергоэффективность за счет электродвигателя вентилятора с технологией DC.
- Идеально подходит для магазинов, ресторанов и офисов без подвесных потолков.
- Подходит для установки как в новых, так и в уже существующих зданиях.
- Очень эффективен для работы в помещениях с высокими потолками.
- Снижение колебаний температуры благодаря автоматическому выбору скорости вентилятора или ручной установке одной из трех скоростей.
- Для подключения DIII опциональные адаптеры не требуются; агрегат можно подключать к более масштабной BMS всего здания.



02

Нагрев и охлаждение

Seasonal Classic

03

ВНУТРЕННИЙ БЛОК			FVA71A	FVA100A	FVA125A	FVA100A	FVA125A	
Холодопроизводительность	Ном.	кВт	6,8	9,5	12,0	9,5	12,0	
Теплопроизводительность	Ном.	кВт	7,5	10,8	13,5	10,8	13,5	
Потребляемая мощность	Охлаждение	Ном.	2,12	2,96	4,27	2,96	4,27	
	Нагрев	Ном.	2,08	2,99	3,96	2,99	3,96	
Сезонная энергоэффективность	Охлаждение	Класс энергоэфф.	A	A	A	A	A	
		Расчетная нагрузка	кВт	6,8	9,5	12,0	9,5	12,0
		SEER		5,5	5,5	5,5	5,5	5,5
	Нагрев (для средних климатических условий)	Годовое энергопотребление	кВт·ч	433	605	764	605	764
		Класс энергоэфф.		A	A+	A	A+	A
		Расчетная нагрузка	кВт	6,33	7,60	7,60	7,60	7,60
Номинальная эффективность (охлаждение при номинальной нагрузке 35°/27°, нагрев при номинальной нагрузке 7°/20°)	EER			3,21	2,81	3,21	2,81	
	COP			3,61	3,41	3,61	3,41	
Класс энергоэфф.	Годовое энергопотребление	кВт·ч	1060	1480	2135	1480	2135	
	Охлаждение/Нагрев		A/A		A/B	A/A	A/B	
Корпус	Цвет		Нейтральный белый					
Габариты	Блок	В x Ш x Г	мм	1850 x 600 x 270	1850 x 600 x 350			
Масса	Блок		кг	39	47			
Расход воздуха	Охлаждение	Выс./Ном./Низк.	м³/мин	18/16/14	28/25/22	28/26/24	28/25/22	28/26/24
	Нагрев	Выс./Ном./Низк.	м³/мин	18/16/14	28/25/22	28/26/24	28/25/22	28/26/24
Уровень звуковой мощности	Охлаждение	Выс./Ном./Низк.	дБ(А)	55/53/50	62/59/56	63/60/58	62/59/56	63/60/58
	Нагрев	Выс./Ном./Низк.	дБ(А)	55/53/50	62/59/56	63/60/58	62/59/56	63/60/58
Уровень звукового давления	Охлаждение	Выс./Ном./Низк.	дБ(А)	43/41/38	50/47/44	51/48/46	50/47/44	51/48/46
	Нагрев	Выс./Ном./Низк.	дБ(А)	43/41/38	50/47/44	51/48/46	50/47/44	51/48/46
Трубопровод хладагента	Жидкость	НД	мм	9,52				
	Газ	НД	мм	15,9				
Электропитание	Фаза/ Частота/ Напряжение	Гц/В	1~ / 50/60 / 220-240/220					
Подключение электропитания			к наружному блоку					

04

НАРУЖНЫЙ БЛОК			RZQSG71L3V1	RZQSG100L9V1	RZQSG125L9V1	RZQSG100L8Y1	RZQSG125L8Y1	
Габариты	Блок	В x Ш x Г	мм	770 x 900 x 320	990 x 940 x 320	990 x 940 x 320		
Масса	Блок		кг	67	77	82		
Расход воздуха	Охлаждение	Ном.	м³/мин	52	76	77	76	77
	Нагрев	Ном.	м³/мин	48	83	83	83	83
Уровень звуковой мощности	Охлаждение	Ном.	дБ(А)	65	70	70	69	70
	Нагрев	Ном./Маломощ.	дБ(А)	49/47	53/-	54/-	53/-	54/-
Уровень звукового давления	Охлаждение	Ном.	дБ(А)	51	57	58	57	58
	Нагрев	Ном.	дБ(А)	51	57	58	57	58
Диапазон рабочих температур	Охлаждение	Ночной тихий режим	дБ(А)	-	49	49	49	49
	Нагрев	Нар. воздух	°CDB	-15,0~-46,0				
Хладагент	Нагрев	Нар. воздух	°CWB	-15,0~-15,5				
	Тип/Потенциал глобального потепления (GWP)			R410A/1975				
Трубопровод хладагента	Длина трассы	Нар.-Внутр. Макс.	м	50	50			
	Система	Эквивал.	м	70	70			
	Перепад высот	Внутр.-Нар. Макс.	м	15	30,0			
Электропитание	Внутр.-Внутр. Макс.	м		0,5				
	Фаза/ Частота/ Напряжение	Гц/В		1~ / 50 / 220-240			3N~ / 50 / 380-415	
Ток при 50 Гц	Макс. ток предохранителя (MFA)	А	20	-			20	
Подключение электропитания			к наружному блоку					

(1) EER/COP в соответствии с требованиями Eurovent 2012

INVERTER



FNA-A



ARXS35L3



BRC1E53C
опционально



BRC4C65
опционально



BRC1D52
опционально



BRC1H519W
опция



01

- Могут встраиваться в стену.
- Сочетание с наружными блоками сплит-систем идеально подойдет для небольших объектов – магазинов или квартир.
- Идеально подходит для монтажа в офисах, гостиницах и жилых помещениях.
- Небольшая высота 620 мм позволяет встраивать его в пространство под окном.
- Незаметно вписывается в любой интерьер помещения: видны только воздухозаборные и распределительные решетки.
- Требуется очень мало монтажного пространства за счет высоты всего в 200 мм.
- Высокое внешнее статическое давление обеспечивает гибкость монтажа.



02

Нагрев и охлаждение

03

ВНУТРЕННИЙ БЛОК			FNA25A9	FNA35A9	FNA50A9	FNA60A9	
Холодопроизводительность	Ном.	кВт	2,6	3,4	5,0	6,0	
Теплопроизводительность	Ном.	кВт	3,2	4,0	5,8	7,0	
Потребляемая мощность	Охлаждение	Ном.	0,69	1,11	1,49	2,24	
	Нагрев	Ном.	0,80	1,15	1,74	2,25	
Сезонная энергоэффективность	Охлаждение	Класс энергоэффект.	A+	A+	A+	A+	
		Расчетная нагрузка	кВт	2,6	3,4	5,0	6,0
		SEER		5,63	5,65	5,72	5,51
	Нагрев (для средних климатических условий)	Годовое энергопотребление	кВт·ч	162	211	306	381
		Класс энергоэффект.		A+	A+	A+	A+
		Расчетная нагрузка	кВт	2,8	2,9	4,0	4,6
Номинальная эффективность (охлаждение при номинальной нагрузке 35°/27°, нагрев при номинальной нагрузке 7°/20°)	SCOP		4,24	4,05	4,09	4,16	
	Годовое энергопотребление	кВт·ч	925	1002	1364	1548	
Габариты	EER		3,77	3,06	3,35	2,91	
	COP		4,00	3,48	3,34	3,11	
Масса	Годовое энергопотребление	кВт·ч	345	556	746	1119	
	Класс энергоэффект.	Охлаждение/Нагрев	A/A	B/B	A/C	D/D	
Расход воздуха	Блок	В x Ш x Г	мм	720 x 750 x 200	720 x 750 x 200	720 x 1150 x 200	720 x 1150 x 200
	Блок		кг	23	23	30	30
Уровень звуковой мощности	Охлаждение	Выс./Ном./Низк.	м³/мин	8,7/8,0/7,3	8,7/8,0/7,3	16,0/14,8/13,5	16,0/14,8/13,5
	Нагрев	Выс./Ном./Низк.	дБ(A)	8,7/8,0/7,3	8,7/8,0/7,3	16,0/14,8/13,5	16,0/14,8/13,5
Трубопровод хладагента	Жидкость	НД	мм	6,35	6,35	6,35	6,35
	Газ	НД	мм	9,52	9,52	12,70	12,70
Электроснабжение	Фаза/ Частота/ Напряжение	Гц/В	1~/ 50 / 220-240	1~/ 50 / 220-240	1~/ 50 / 220-230-240	1~/ 50 / 220-230-240	
Подключение электропитания			к наружному блоку				

04

НАРУЖНЫЙ БЛОК			ARXS25L3	ARXS35L3	ARXS50L	RXS60L	
Габариты	Единица	В x Ш x Г	мм	550 x 765 x 285	550 x 765 x 285	735 x 825 x 300	735 x 825 x 300
Расход воздуха	Единица		кг	34	34	47	48
	Охлаждение	Выс./низк	м³/мин	33,5	36,0	50,9	50,9
Уровень звуковой мощности	Нагрев	Выс./низк	м³/мин	28,3	28,3	45,0	46,3
	Охлаждение		дБ(A)	59	61	62	62
Уровень звукового давления	Нагрев	Выс.	дБ(A)	59	61	62	62
	Охлаждение	Выс./Низк.	дБ(A)	46/43	48/44	48/44	49/46
Диапазон рабочих температур	Нагрев	Выс./Низк.	дБ(A)	46/43	48/44	48/44	49/46
	Охлаждение	Наруж. воздуха Мин. - макс.	°CDB	10-46	10-46	10-46	-10-46
Хладагент	Нагрев	Наруж. воздуха Мин. - макс.	°CWB	-15-18	-15-18	-15-18	-15-18
	Тип/Потенциал глобального потепления (GWP)			R-410A/2087,5	R-410A/2087,5	R-410A/2087,5	R-410A/2087,5
Трубопровод хладагента	Длина трассы	Нар.-Внутр. Макс.	м	20	20	30	30
	Перепад высот	Внутр.-Нар. Макс.	м	15	15	20	20
Электроснабжение	Фаза/ Частота/ Напряжение	Гц/В	1~/ 50 / 220-230-240	1~/ 50 / 220-230-240	1~/ 50 / 220-230-240	1~/ 50 / 220-230-240	
Подключение электропитания			к наружному блоку				

05

(1) EER/COP в соответствии с требованиями Eurovent 2012

INVERTER
BLUEEVOLUTION

01



FNA-A9



RZAG35-60A



BRC1H519W
опция



SEASONAL EFFICIENCY

- › Могут встраиваться в стену.
- › Сочетание с блоками Sky Air Alpha гарантирует лучшее качество в своем классе, максимальную эффективность и производительность.
- › Идеально подходит для монтажа в офисах, гостиницах и жилых помещениях.
- › Незаметно вписывается в любой интерьер помещения: видны только воздухозаборные и распределительные решетки.
- › Небольшая высота 620 мм позволяет встраивать его в пространство под окном.
- › Требуется очень мало монтажного пространства за счет высоты всего в 200 мм.
- › Высокое внешнее статическое давление обеспечивает гибкость монтажа.



02

Нагрев и охлаждение

03

ВНУТРЕННИЙ БЛОК		FNA + RZAG		35A9 + 35A		50A9 + 50A		60A9 + 60A	
Холодопроизводительность	Ном.		кВт	3,5		5,0		6,0	
Теплопроизводительность	Ном.		кВт	4,0		5,8		7,0	
Потребляемая мощность	Охлаждение	Ном.	кВт	-		-		-	
	Нагрев	Ном.	кВт	-		-		-	
Сезонная энергоэффективность	Охлаждение	Класс энергоэффект.		A+		A+		A+	
		Расчетная нагрузка	кВт	3,5		5,0		6,0	
		SEER		5,9		5,9		5,7	
	Нагрев (для средних климатических условий)	Годовое энергопотребление	кВт·ч	-		-		-	
		Класс энергоэффект.		A		A		A	
		Расчетная нагрузка	кВт	4,2		4,3		4,5	
	SCOP		3,9		3,9		3,9		
	Годовое энергопотребление	кВт·ч	-		-		-		

04

ВНУТРЕННИЙ БЛОК		FNA		35A9		50A9		60A9	
Габариты	Блок	В x Ш x Г	мм	620 / 720(2) x 750 x 200		620 / 720(2) x 1150 x 200			
Масса	Блок		кг	23		30			
Фильтр	Тип			Полимерная сетка					
Расход воздуха	Охлаждение	Выс./Низк.	м³/мин	8,7/7,3		16,0/13,5			
	Нагрев	Выс./Низк.	м³/мин	8,7/7,3		16,0/13,5			
Внешнее стат. давление вент.		Выс./Ном./Макс.	Па	48/30/-		49/40/-			
Уровень звуковой мощности	Охлаждение		дБ(A)	53		56			
Уровень звукового давления	Охлаждение	Выс./Низк.	дБ(A)	33/28		36/30			
	Нагрев	Выс./Низк.	дБ(A)	33/28		36/30			
Хладагент	Тип			R-32 / R-410A					
Пульт управления	Инфракрасный беспроводной			BRC4C65					
	Проводной			BRC1H519W/S/K / BRC1E53A/B/C / BRC1D52					
Электропитание	Фаза/ Частота/ Напряжение		Гц/В	1~ / 50/60 / 220-240/220					

05

НАРУЖНЫЙ БЛОК		RZAG		35A		50A		60A	
Габариты	Единица	В x Ш x Г	мм	734 x 954 x 401					
Масса	Единица		кг	62		63		64	
Уровень звуковой мощности	Охлаждение	Ном.	дБ(A)	-		-		-	
	Нагрев	Ном.	дБ(A)	-		-		-	
Уровень звукового давления	Охлаждение	Ном.	дБ(A)	48		49		50	
	Нагрев	Ном.	дБ(A)	-		-		-	
Диапазон рабочих температур	Охлаждение	Наруж. воздуха	Мин. - макс. °CDB	-20 ~ 52		-20 ~ 52			
	Нагрев	Наруж. воздуха	Мин. - макс. °CWB	-20 ~ 24		-20 ~ 24			
Хладагент	Тип/Потенциал глобального потепления (GWP)			R-32/675					
Трубопровод хладагента	Длина трассы	Нар.-Внутр.	Макс. м	50		30			
	Перепад высот	Внутр.-Нар.	Макс. м	30		30			
Электропитание	Фаза/ Частота/ Напряжение		Гц/В	1~ / 50 / 230					
Ток при 50 Гц	Макс. ток предохранителя (MFA)		A	16		16		20	

(1) EER/СОР в соответствии с требованиями Eurovent 2012

*Примечание: в колонках голубого цвета указаны предварительные данные



FNA-A



RXM35N9



BRC1H519W
опция



01

- Могут встраиваться в стену.
- Сочетание с наружными блоками сплит-систем идеально подойдет для небольших объектов – магазинов или квартир.
- Идеально подходит для монтажа в офисах, гостиницах и жилых помещениях.
- Незаметно вписывается в любой интерьер помещения: видны только воздухозаборные и распределительные решетки.
- Небольшая высота 620 мм позволяет встраивать его в пространство под окном.
- Требуется очень мало монтажного пространства за счет высоты всего в 200 мм.
- Высокое внешнее статическое давление обеспечивает гибкость монтажа.



02

Нагрев и охлаждение

ВНУТРЕННИЙ БЛОК		FNA + RXM	25A9 + 25N9	35A9 + 35N9	50A9 + 50N9	60A9 + 60N9	
Холодопроизводительность	Ном.	кВт	2,6	3,4	5,0	6,0	
Теплопроизводительность	Ном.	кВт	3,2	4,0	5,8	7,0	
Потребляемая мощность	Охлаждение	Ном.	0,68	1,10	1,48	2,22	
	Нагрев	Ном.	0,80	1,15	1,74	2,25	
Сезонная энергоэффективность	Охлаждение	Класс энергоэффект.	A+	A+	A+	A	
		Расчетная нагрузка	кВт	2,6	3,4	5,0	6,0
		SEER		5,68	5,70	5,77	5,56
	Нагрев (для средних климатических условий)	Годовое энергопотребление	кВт·ч	160	209	303	378
		Класс энергоэффект.		A+	A+	A+	A+
		Расчетная нагрузка	кВт	2,8	2,9	4,0	4,6
	SCOP		4,24	4,05	4,09	4,16	
	Годовое энергопотребление	кВт·ч	924	1002	1369	1547	

03

ВНУТРЕННИЙ БЛОК		FNA	25A9	35A9	50A9	60A9
Габариты	Блок	В x Ш x Г	620 / 720(2) x 750 x 200		620 / 720(2) x 1150 x 200	
Масса	Блок	кг	23		30	
Фильтр	Тип		Полимерная сетка			
Расход воздуха	Охлаждение	Выс./Низк.	8,7/7,3		16,0/13,5	
	Нагрев	Выс./Низк.	8,7/7,3		16,0/13,5	
Внешнее стат. давление вент.		Выс./Ном./Макс.	48/30/-		49/40/-	
Уровень звуковой мощности	Охлаждение		53		56	
Уровень звукового давления	Охлаждение	Выс./Низк.	33/28		36/30	
	Нагрев	Выс./Низк.	33/28		36/30	
Хладагент	Тип		R-32 / R-410A			
Пульт управления	Инфракрасный беспроводной		BRC4C65			
	Проводной		BRC1H519W/S/K / BRC1E53A/B/C / BRC1D52			
Электропитание	Фаза/ Частота/ Напряжение	Гц/В	1~ / 50/60 / 220-240/220			

04

НАРУЖНЫЙ БЛОК		RXM	25N9	35N9	50N9	60N9
Габариты	Единица	В x Ш x Г	мм			
Масса	Единица		кг			
Уровень звуковой мощности	Охлаждение	Ном.	58	61	62	63
	Нагрев	Ном.	59	61	62	63
Уровень звукового давления	Охлаждение	Ном.	46	49	48	48
	Нагрев	Ном.	47	49	49	49
Диапазон рабочих температур	Охлаждение	Наруж. воздуха	Мин. - макс.		°CDB	
	Нагрев	Наруж. воздуха	Мин. - макс.		°CWB	
Хладагент	Тип/Потенциал глобального потепления (GWP)		R-32/675			
Трубопровод хладагента	Длина трассы	Нар.-Внутр.	Макс.			
	Перепад высот	Внутр.-Нар.	Макс.			
Электропитание	Фаза/ Частота/ Напряжение	Гц/В	1~ / 50 / 220-240			
Ток при 50 Гц	Макс. ток предохранителя (MFA)	А				

05

(1) EER/СОР в соответствии с требованиями Eurovent 2012

*Примечание: в колонках голубого цвета указаны предварительные данные



MXS / MXM

ТЕХНОЛОГИЧНОСТЬ В УСТАНОВКЕ

Огромный ассортимент установок, от 2-блочных до 5-блочных, делает возможным различные конфигурации. К одному наружному блоку multi можно подсоединять до 5 внутренних блоков. Все внутренние блоки имеют свой пульт дистанционного управления, и они не должны быть обязательно установлены в одной комнате или в одно и то же время. Наружные блоки могут легко устанавливаться на крыше или террасе, а также просто у наружной стены.



ШИРОКИЙ ВЫБОР

Можно сочетать различные типы внутренних блоков: настенные, напольные, кассетные круглопоточные, подпотолочные, универсальные, канальные, кассетные 4-поточные блоки.

Наружные блоки мульти-систем оснащены ротационными компрессорами Daikin, выделяющимися своим низким уровнем шума и высокой эффективностью.

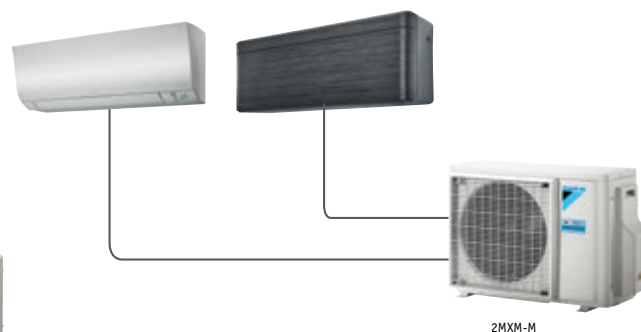

01

02

03



- › Сезонная энергоэффективность до A+++ при охлаждении и A++ при нагреве благодаря современной технологии и встроенному интеллектуальному управлению.
- › До 5 внутренних блоков могут быть подключены к одному наружному блоку;
- › все внутренние блоки индивидуально управляются и не обязательно должны быть установлены в одном помещении или в одно и то же время. Они работают одновременно в одном и том же режиме нагрева или охлаждения.
- › Выбор оборудования на фреоне R-32 снижает воздействие на окружающую среду
- › на 68% по сравнению с R-410a и влечет к более низким затратам электроэнергии благодаря высокой энергоэффективности.
- › Вы можете подключить различные типы внутренних блоков: настенные, кассетные, каналы, напольные, подпотолочные.
- › Наружные блоки оснащены спиральным компрессором, известным своими
- › низким уровнем шума и высокой энергоэффективностью.

BLUEEVOLUTION



2MXM-M



3/4/5MXM-N

ПОДСОЕДИНЯЕМЫЕ ВНУТРЕННИЕ БЛОКИ	Настенные										Канальный тип								Напольный тип			Кассетный тип								Подпотолочный тип			Напольный скрытый									
	СТХА-AW/S/T		FTXA-AW/S/T					ATXM-N					FDXM-F9				FDBQ-B				FBA-A9				FVXM-F			FCAG-B				FFA-A9				FNA-A9			FNA-A9			
	15	20	25	35	42	50	20	25	35	50	25	35	50	60	25	35	50	60	25	35	50	35	50	60	25	35	50	60	35	50	60	25	35	50	60							
2MXM40M	●	●	●	●			●	●	●		●	●										●	●																			
2MXM50M9	●	●	●	●	●		●	●	●	●	●	●	●									●	●	●	●	●	●	●														
3MXM40N	●	●	●	●			●	●	●		●	●			●	●			●	●		●	●		●	●	●	●								●	●					
3MXM52N	●	●	●	●	●		●	●	●	●	●	●	●		●	●	●		●	●	●	●	●	●	●	●	●	●	●	●						●	●	●	●			
3MXM68N	●	●	●	●	●	●	●	●	●	●	●	●	●	●	●	●	●	●	●	●	●	●	●	●	●	●	●	●	●	●	●	●	●	●		●	●	●	●			
4MXM68N	●	●	●	●	●	●	●	●	●	●	●	●	●	●	●	●	●	●	●	●	●	●	●	●	●	●	●	●	●	●	●	●	●	●		●	●	●	●			
4MXM80N	●	●	●	●	●	●	●	●	●	●	●	●	●	●	●	●	●	●	●	●	●	●	●	●	●	●	●	●	●	●	●	●	●	●		●	●	●	●			
5MXM90N	●	●	●	●	●	●	●	●	●	●	●	●	●	●	●	●	●	●	●	●	●	●	●	●	●	●	●	●	●	●	●	●	●	●		●	●	●	●			

НАРУЖНЫЙ БЛОК				2MXM40M	2MXM50M9	3MXM40N	3MXM52N	3MXM68N	4MXM80N	4MXM68N	5MXM90N		
Габариты	Блок	В x Ш x Г		550x765x285				734x958x340					
Масса	Блок			36	41	57		62	67	63	68		
Уровень звуковой мощности	Охлаждение			60		59		61		64			
	Нагрев			62		59		61		64			
Уровень звукового давления	Охлаждение	Ном./Выс.		дБ(A) 48/-		дБ(A) -/48		дБ(A) 48/-		дБ(A) 49/-			
	Нагрев	Ном./Выс.		дБ(A) 50/-		дБ(A) -/50		дБ(A) 48/-		дБ(A) 49/-			
Рабочий диапазон	Охлаждение	Нар.воздух	Мин.-Макс.	°CDB -10~46				-10~46					
	Нагрев	Нар.воздух	Мин.-Макс.	°CWB -15~18				-15~18					
Хладагент	Тип			R-32									
	Потенциал глобального потепления (GWP)			675		-		675					
Подсоединение труб	Заряд			кг/TCO2Eq 0,88/0,6		1,15/-		1,80/1,2		2,00/1,4		2,40/1,6	
	Жидкость	OD		мм 6,35		6,4		6,35					
Длина трассы	Газ	OD		мм				9,5					
	Длина	Нар.-Внутр.	Макс	м 20		20		25					
	Система	Без заправки		м 20				-					
	Дополнительный расход хладагента			кг/м 0,02 (для длины трубопровода более 20 м)				0,02 (для длины трубопровода более 30 м)					
Электроснабжение	Перепад высот	Нар.-Внутр.	Макс	м 15				15					
	Фаза/ Частота/ Напряжение			Гц/В 1~/50/220-240		1~/50/220-230-240		1~/50/220-240					
ТОК- 50 Гц	(MFA)			А 16		-		30					

01



02

2-, 3-, 4-блочная конфигурация

Преимущества

Кондиционирование вытянутых помещений и помещений нестандартной планировки.

2-, 3-, 4-блочные системы позволяют подключать до 4 внутренних блоков в L-образных, U-образных, вытянутых помещениях с одним наружным блоком.

Одновременное управление работой всех внутренних блоков.

Самый широкий выбор блоков.

Для 2-, 3-, 4-блочных систем можно выбрать разнообразные типы внутренних блоков: настенные, встраиваемые подпотолочные, кассетные и т.д.

Идеальный комфорт во всех участках помещения.

Обеспечение оптимальной эффективности и равномерной температуры на всех участках вытянутого помещения или помещения с нестандартной планировкой.

Преимущества для специалистов, осуществляющих монтаж

› Требуется меньше трубопровода: все внутренние блоки можно подключать к одному наружному.

Преимущества для проектировщиков

- › Идеальное решение для вытянутых помещений и помещений нестандартной планировки.
- › К одному наружному блоку можно подключать до 4 внутренних блоков.
- › Воздух равномерно распределяется по объему помещения, поскольку небольшие внутренние блоки устанавливаются в его различных частях.

Преимущества для конечного пользователя

- › Одновременное управление работой всех внутренних блоков через один упрощенный проводной пульт.
- › Один наружный блок (устанавливается на крыше, террасе или возле внешней стены) может управлять работой до 4 внутренних блоков.
- › Равномерный комфорт по всему объему помещения.

03

04

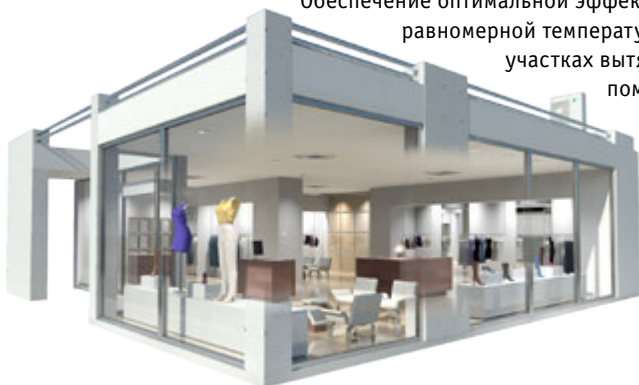

05



Seasonal Classic

Super Inverter





RQ125B



RR71B



RZQSG-L

01

Нагрев и охлаждение

Только охлаждение

02

НАРУЖНЫЙ БЛОК				RQ71BW/BV	RQ100BW/BV	RQ125B	RR71BW/BV	RR100BW/BV	RR125B
Холодопроизводительность	Ном.		кВт	7,1	10,0	12,5	7,1	10,0	12,5
Теплопроизводительность	Ном.		кВт	8,0	11,2	14,6	-	-	-
Габариты	Блок	В x Ш x Г	мм	770 x 900 x 320	1170 x 900 x 320	1170 x 900 x 320	770 x 900 x 320	1170 x 900 x 320	1170 x 900 x 320
Масса	Блок		кг	84/83	103/101	108	83/81	102/99	106
Расход воздуха	Охлаждение	Ном.	м³/мин	48	55	89	48	55	89
Уровень звукового давления	Охлаждение	Ном.	дБ(А)	50	53	53	50	53	53
Диапазон рабочих температур	Охлаждение	Наруж.воздуха	Мин. - макс.	°CDB	5 ~ 46	5 ~ 46	5 ~ 46	-15 ~ 46	-15 ~ 46
	Нагрев	Наруж.воздуха	Мин. - макс.	°CWB	-10 ~ 15	-10 ~ 15	-10 ~ 15	-	-
Хладагент	Тип				R-410A	R-410A	R-410A	R-410A	R-410A
Электропитание	Фаза/ Частота/ Напряжение		Гц/В		1~/50/230 / 3~/50/400		1~/50/230 / 3~/50/400		

ОДНОВРЕМЕННАЯ РАБОТА					
Конфигурация системы	Наружный блок		Наружный блок		
	Внутренний блок	Внутренний блок	Внутренний блок	Внутренний блок	Внутренний блок
RR71-BV3/W1 RQ71-BV3/W1	35 + 35 (KHRQ22M20T)				
RR100-BV3/W1 RQ100-BV3/W1	50 + 50 (KHRQ22M20T)	50 + 60 (KHRQ22M20TA8)		35+35+35 (KHRQ127H8)	
RR125-BW1 RQ125-BW1	60 + 60 (KHRQ22M20T)	50+71 (KHRQ22M20TA8)		50+50+50 (KHRQ127H8)	

Применяемые внутренние блоки: FFA-A9, FCAG-B, FHA-A9, FNA-A9, FVA-A

03

04

05

RZQG-L9V1/L(8)Y1 Мульти-сплит система (2-, 3-, 4-блочная конфигурация)

01



RZQG140L9V1/L(8)Y1



02

- > Функция сезонной эффективности дает фактическое представление о том, насколько эффективно работает кондиционер на протяжении всего сезона отопления или охлаждения.
- > Может использоваться для охлаждения серверных.
- > Повторное использование существующего трубопровода R22 или R407C.
- > Рабочий диапазон до -20°C в режиме нагрева.
- > Стандартный тихий ночной режим.
- > Максимальная длина трубопровода до 75 м.
- > Минимальная длина трубопровода: нет ограничений.
- > Совместимость с D-BACS.



03

		FCAHG-H		FCAG-B			FFA-A9			FDXM-F9			FBA-A9				FHA-A9				FAA-A	FUA-A	FNA-A9				
		7	1	35	50	60	71	35	50	60	35	50	60	35	50	60	71	35	50	60	71	71	71	35	50	60	
RZQG71L9V1	RZQG71L8Y1			2				2			2			2				2						2			
RZQG100L9V1	RZQG100L8Y1			3	2			3	2		3	2		3	2			3	2					3	2		
RZQG125L9V1	RZQG125L8Y1			4	3	2		4	3	2	4	3	2	4	3	2		4	3	2				4	3	2	
RZQG140L9V1	RZQG140LY1	2		4	3		2	4	3		4	3		4	3		2	4	3		2	2	2	4	3		

04



05

ПРИМЕНЯЕМЫЕ НАРУЖНЫЕ БЛОКИ					RZQG71L9V1	RZQG100L9V1	RZQG125L9V1	RZQG140L9V1	RZQG71L8Y1	RZQG100L8Y1	RZQG125L8Y1	RZQG140LY1							
НАРУЖНЫЙ БЛОК																			
Размеры	Блок	В x Ш x Г	мм		990 x 940 x 320	1430 x 940 x 320			990 x 940 x 320		1430 x 940 x 320								
Вес	Блок		кг		77	99			80		101								
				Расход воздуха	Охлаждение	Ном.	м ³ /мин	59	70			59		70		84			
Уровень звуковой мощности	Охлаждение	Ном.	дБ(A)		64	66			64		66		69						
				Уровень звукового давления	Охлаждение	Ном.	дБ(A)	48	50			48		50		52			
Рабочий диапазон	Нагрев	Нар.воздух	Мин.-Макс.	°CDB		50			52		53		53						
					Ночной тихий режим работы	Уровень 1	дБ(A)	43	45			43		45					
Хладагент	Тип					R410A/1975													
					Подсоединение труб	Перепад высот	Внутр.-Нар.	Макс.	м	50	75			50		75			
Электроснабжение	Фаза / Частота / Напряжение				Гц / В	1~ / 50 / 220-240						3N~ / 50 / 380-415							
						Теплоизоляция	Общая дл. трубопровода	Система	Фактическая	м	30,0						0,5		
Ток при 50 Гц	Макс. ток предохранителя (MFA)				A	-						16						25	

RZQSG-L3/9V1/L(8)Y1 Мульти-сплит система (2-, 3-, 4-блочная конфигурация)



RZQSG100-125L3/9V1/L(8)Y1

INVERTER



**Модернизация
R22/R407C**

SkyAir



01

- › Сочетание технологии и комфорта для коммерческих объектов
- › Максимальная эффективность:
 - компрессор обеспечивает значительное повышение эффективности
 - логика управления оптимизирует эффективность при самых распространенных рабочих условиях
- › Замена существующей системы на R-22 или R-407C без необходимости замены трассы
- › Гарантия работы до -15°C как на обогрев, так и на охлаждение.
- › Надежное охлаждение платы контроллера газом защищает ее от воздействия окружающей температуры.
- › Максимальная длина трассы до 50 м, минимальная – 5 м.

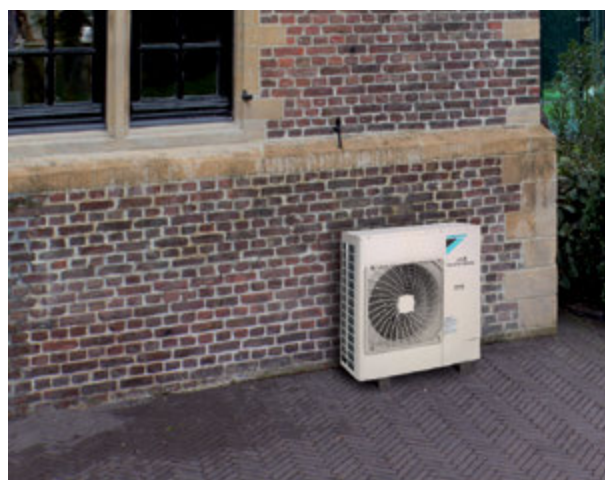

02

Подсоединяемые внутренние блоки	FCAHG-H		FCAG-B				FFA-A9				FDXM-F9				FBA-A9				FHA-A9				FAA-A		FUA-A		FNA-A9				FVA-A			
	71	35	50	60	71	35	50	60	71	35	50	60	71	35	50	60	71	35	50	60	71	71	71	35	50	60	71	100	125	140				
Наружный блок	71	35	50	60	71	35	50	60	71	35	50	60	71	35	50	60	71	35	50	60	71	71	71	35	50	60	71	100	125	140				
RZQSG71L3V1		2				2				2				2				2																
RZQSG100L9V1	RZQSG100L8Y1	3	2			3	2			3	2			3	2			3	2															
RZQSG125L9V1	RZQSG125L8Y1	4	3	2		4	3	2		4	3	2		4	3	2		4	3	2														
RZQSG140L9V1	RZQSG140LY1	2	4	3		2	4	3		4	3			4	3		2	4	3			2	2	2	4	3								

03

Seasonal Classic



НАРУЖНЫЙ БЛОК				RZQSG71L3V1	RZQSG100L9V1	RZQSG125L9V1	RZQSG140L9V1	RZQSG100L8Y1	RZQSG125L8Y1	RZQSG140LY1					
Размеры	Блок	В x Ш x Г	мм	770 x 900 x 320	990 x 940 x 320	1430 x 940 x 320	1430 x 940 x 320	990 x 940 x 320	1430 x 940 x 320	1430 x 940 x 320					
Вес	Блок		кг	67	72	74	95	82	82	101					
Расход воздуха	Охлаждение	Ном.	м ³ /мин	52	76	77	83	76	77	83					
	Нагрев	Ном.	м ³ /мин	48		83	62		83	62					
Уровень звуковой мощности	Охлаждение	Ном.	дБ(A)	65	70	70		69		69					
	Нагрев	Ном.	дБ(A)	51	57	58	54	57	58	54					
Уровень звукового давления	Охлаждение	Ном.	дБ(A)	49/47	53/-	54/-	53/-	53/-	54/-	53/-					
	Нагрев	Ном.	дБ(A)	51	57	58	54	57	58	54					
Рабочий диапазон	Ночной тихий режим работы	Уровень 1	дБ(A)	-		49				49					
	Охлаждение	Нар.воздух	Мин.-Макс. °CDB				-15,0~46,0								
	Нагрев	Нар.воздух	Мин.-Макс. °CWB				-15,0~15,5								
Хладагент	Тип						R410A/1975								
Подсоединение труб	Длина трассы	Нар.-Внутр.	Макс.	м	50			50							
		Система	Эквивал.	м	70			70							
	Перепад высот	Внутр.-Нар.	Макс.	м	15			30,0							
		Внутр.-Внутр.	Макс.	м				0,5							
Электропитание	Фаза / Частота / Напряжение		Гц / В		1~ / 50 / 220-240			3N~ / 50 / 380-415							
Ток при 50 Гц	Макс. ток предохранителя (MFA)		A	20		32		16		20					
Подключение электропитания											к наружному блоку				

04

05

01



RZQ200-250C



Модернизация R22/R407C

INVERTER



SkyAir



- > Повторное использование существующего трубопровода R22 или R407C.
- > Рабочий диапазон до -15°C в режиме нагрева.
- > Стандартный тихий ночной режим.
- > Максимальная длина трубопровода до 100 м.
- > Максимальный перепад высот составляет 30 м.

02



03

Подсоединяемые внутренние блоки	FCAG-B					FFA-A9		FDXM-F9		FBA-A9						FHA-A9					FUA-A			FAA-A		FDA-A		FNA-A9	
	50	60	71	100	125	50	60	50	60	50	60	71	100	125	50	60	71	100	125	71	100	125	71	100	125	50	60		
RZQ200C	4	3	3	2		4	3	4	3	4	3	3	2		4	3	3	2		3	2		3	2		4	3		
RZQ250C		4			2		4		4		4			4		2			2			2				2	4		

04

Super Inverter



05

НАРУЖНЫЙ БЛОК				RZQ200C				RZQ250C			
Габариты	Блок	В x Ш x Г	мм	1680 x 930 x 765							
Масса	Блок		кг	183				184			
Расход воздуха	Охлаждение	Ном.	м³/мин	171				171			
	Нагрев	Ном.	м³/мин	171				171			
Внешн. стат. давление вент.	Макс.		Па	78				78			
Уровень звуковой мощности	Ном.		дБ(А)	78				78			
Уровень звукового давления	Ном.		дБ(А)	57				57			
Диапазон рабочих температур	Охлаждение	Нар. воздух	Мин.-Макс. °CDB	-5,0~-46,0				-5,0~-46,0			
	Нагрев	Нар. воздух	Мин.-Макс. °CWB	-15,0~-15,0				-15,0~-15,0			
Хладагент	Тип/Потенциал глобального потепления (GWP)			R410A/1975				R410A/1975			
Трубопровод хладагента	Длина трассы	Нар.-Внутр.	Макс. м	100				100			
	Перепад высот	Внутр.-Нар.	Макс. м	-				-			
Электропитание	Фаза/ Частота/ Напряжение		Гц/В	3N~/ 50 / 380-415				3N~/ 50 / 380-415			
Ток при 50 Гц	Макс. ток предохранителя (MFA)		А	20				20			
Подключение электропитания				к наружному блоку				к наружному блоку			

* Информация о характеристиках внутренних блоков приведена на страницах с информацией о данных блоках в составе кондиционеров линеек Split и SkyAir

Общее описание:

Руфтоп

Новая линейка крышных агрегированных систем Daikin разработана специально для коммерческих объектов. Они рассчитаны на простоту монтажа, где требуется лишь подключение воздуховода (и соответствующих принадлежностей), силовых кабелей и кабелей системы управления, а также подключение дренажной линии. Светло-серый цвет корпуса, плоская верхняя панель и компактные габариты придают системе эстетичный вид. Корпус системы изготовлен из листового металла с порошковым покрытием; это позволяет устанавливать его на улице. Все элементы системы соединяются коррозионно-устойчивыми винтами и болтами.

Основание

Основание фиксируется и обеспечивает прочную монтажную поверхность для всего агрегата. Оно также рассчитано на установку на покатой крыше. Процедуру монтажа в соответствии с углом уклона кровли необходимо выполнять согласно требованиям инструкции по монтажу.

Шкив с переменным шагом

Вентилятор, в котором применяется шкив с переменным шагом, может регулироваться на месте монтажа для соответствия широкому диапазону требуемого расхода воздуха и статического давления без необходимости замены шкива и ремня.

Возможность изменения направлений забора и притока воздуха

В агрегате легко поменять горизонтальное направление подачи воздуха на вертикальное, а также изменить конфигурацию воздуховода, меняя местами панели и секцию притока воздуха.

Спиральный компрессор

Агрегаты оснащаются надежными спиральными компрессорами высокой эффективности. Каждый компрессор оснащается резиновыми вибростойкими опорами для снижения уровня шума и вибрации.

Прорези для фильтров заборного воздуха (2")

В стандартную комплектацию входит направляющая (2 дюйма), позволяющая устанавливать на месте монтажа фильтр в случае необходимости.

Более высокая энергоэффективность

Серия UATYQ-MCY1 соответствует требованиям заказчиков, ищущих более экономичное оборудование. Его производительность – одна из самых высоких в своем классе.

Компоненты системы:

Компрессор

В серии агрегированных систем UATYQ-MCY1 используются герметичные компрессоры спирального типа. Все они оснащаются внутренней защитой от превышения тока.

Конденсатор и испаритель

Конденсаторы изготовлены из бесшовных медных трубок со внутренними канавками и алюминиевого оребрения для наилучшей теплопередачи. Все теплообменники прошли проверку опрессовкой азотом (609 фунтов на дюйм²) и высокоточной проверкой гелием (235 фунтов на дюйм²). Гидрофильное покрытие Gold Fin (NA549) входит в стандартную комплектацию и обеспечивает более длительный срок службы в агрессивной среде.

Электродвигатель и вентилятор конденсатора

Вентиляторы осевого типа, с прямым приводом от атмосферостойких электрических асинхронных ЭД. Электродвигатель вентилятора конденсатора имеет изоляцию класса F и корпус с защитой от брызг IP55*.

*UATYQ600/700MCY1:IP55

*UATYQ250/350/450/550MCY1: IP44

Вентилятор и привод испарителя

Вентилятор центробежный, с двумя всасывающими патрубками и загнутыми вперед лопатками. Имеет механическую и динамическую балансировку; установлен на прочном валу с самосовмещенными подшипниками. Двигатель имеет изоляцию класса F и корпус с защитой от брызг класса IP55.

Схемы контуров хладагента

Каждый контур хладагента в стандартной комплектации оснащается независимыми электронными расширительными устройствами, реле высокого и низкого давления, а также сервисными портами для отбора давления.

Расширительные устройства

Электронно-расширительные клапаны обеспечивают точное регулирование расходом хладагента (особенно при высокой температуре наружного воздуха).

Изоляция

ВСЕ возможные точки скопления конденсата изолированы полиэтиленом. Толщина изоляции панелей – 10 мм; изоляция дренажного поддона – 5 мм.

Контроль

Агрегаты в заводской комплектации поставляются полностью укомплектованными встроенными устройствами управления с алгоритмами управления (где можно выбирать режим обогрева, охлаждения или вентиляции в соответствии с показаниями датчиков температуры наружного воздуха и воздуха в помещении).

Датчик CO₂

Датчик CO₂ легко подключается к сухому контакту на плате (входит в стандартную комплектацию).

Пульт для крышных кондиционеров

С его помощью можно осуществлять все операции по пуску, эксплуатации и защитным операциям системы. Он подключается к модулю IC на плате контроллера и входит в стандартную комплектацию.

- Опциональные принадлежности
- Термостат (предоставляется заказчиком)

Для систем, где требуется единообразный внешний вид термостата и других электроприборов. К поставляемому в заводской комплектации модулю можно подключить термостат стороннего изготовителя (через сухой контакт на плате контроллера).

Базовое подключение BMS

Стандартная плата контроллера системы предусматривает сухой контакт для базового подключения BMS. Входной сигнал будет передаваться на сухой контакт ВКЛ/ВЫКЛ и на регулятор температуры 4 – 20 мА; выходной сигнал будет поступать с сухого контакта ВКЛ/ВЫКЛ, ОХЛАЖДЕНИЕ/ОБОГРЕВ, АВАРИЙНЫЙ СИГНАЛ и РАЗМОРОЗКА.

Экономайзер

Устанавливаемый по месту экономайзер отгружается с завода как аксессуар. Он также предназначен для работы с горизонтальным или вертикальным нисходящим воздухораспределением.

01

02

03

04

05

Кондиционеры типа «Руфтоп» – Тепловой насос

Экономайзер

Опциональный экономайзер предлагается в отдельном комплекте. Он также предназначен для работы с вертикальным воздухозабором/воздухораспределением.



* Вид упаковки для комплекта экономайзера.

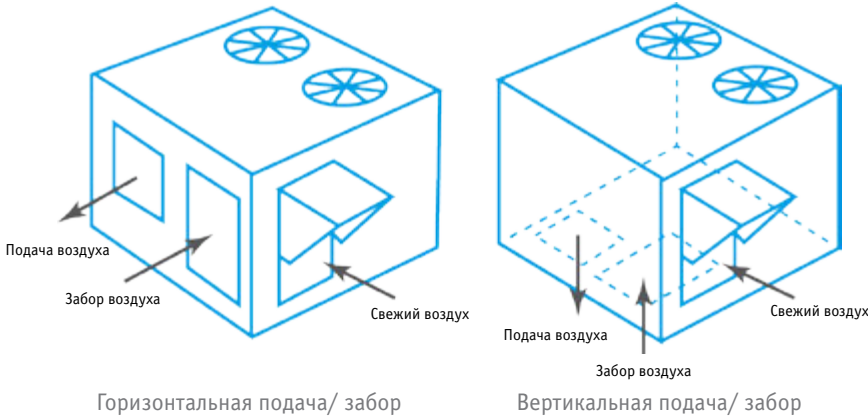

Подача воздуха

Забор воздуха

Свежий воздух

Горизонтальная подача/ забор

Подача воздуха

Забор воздуха

Свежий воздух

Вертикальная подача/ забор



Забор воздуха

Заслонка свежего воздуха + колпак + фильтр Saranet

Описание:

Свободное охлаждение и подмес свежего воздуха

- В зависимости от температуры наружного воздуха степень раскрытия заслонки будет обеспечивать свободное охлаждение.
- Минимальная степень раскрытия заслонки обеспечивает постоянный приток свежего воздуха.

Датчик качества воздуха (устанавливается по месту)

- Встроенный контроллер готов для работы с устанавливаемым при монтаже датчиком CO₂, который призван повысить качество воздуха в помещении.

Простота монтажа

- Простой монтаж в крышные системы UATYQ.
- Дополнительные кабели не требуются.

Заслонки свежего и заборного воздуха

- Регулирование работы заслонок осуществляется подпружиненным ЭД.
- Лопасты и корпус, изготовленные из экструдированного алюминия, обеспечивают малый вес конструкции и предотвращают утечки воздуха.

Принцип работы контроллера

- Интеллектуальное регулирование степени раскрытия заслонки в соответствии с температурой наружного воздуха.

% раскрытия заслонки наружного воздуха



1) Регион 1: Полное свободное охлаждение (компрессор выключен)

Для этого региона ВСЕ компрессоры выключены; поскольку свежий воздух очень холодный, то механическое охлаждение не требуется. Заслонка наружного воздуха будет регулировать степень подачи свежего воздуха для его последующего смешения с воздухом, забираемым из помещения (который подается через заслонку заборного воздуха).

Степень раскрытия заслонки наружного воздуха можно предварительно задать параметром Min Outdoor Air (задается на пульте для крышного кондиционера) значением 85%.

2) Регион 2: Переходная область между регионом 1 и регионом 3.

Степень раскрытия заслонки наружного воздуха будет максимальной для забора воздуха с улицы, его механического охлаждения и достижения требуемой хладопроизводительности системы. Обычно агрегат в этом регионе работает при частичной нагрузке, что снижает энергопотребление.

3) Регион 3: Механическое охлаждение (компрессор включен) с приточной вентиляцией.

Степень раскрытия заслонки наружного воздуха для притока свежего воздуха минимальна. Заслонка будет регулировать степень раскрытия между минимальным положением и 30% в зависимости от содержания CO₂ в воздухе помещения.

01

02

03

04

05



R-410A

UATYQ-CY1

Пульт ДУ

- › Моноблочное исполнение обуславливает простой монтаж.
- › Высокоэффективный и надежный спиральный компрессор.
- › Широкий рабочий диапазон.
- › Плоский верх позволяет максимально эффективно размещать блок в складских условиях и контейнерах.
- › Естественное охлаждение и забор свежего воздуха с помощью экономайзера.
- › Изменяемые направления потоков приточного и вытяжного воздуха: вентилятор может устанавливаться в двух положениях.
- › Хладагент, заправленный на заводе, обеспечивает чистую и эффективную работу.
- › Вентилятор с ременным приводом способен регулироваться под требуемый расход и статическое давление сети.
- › Антикоррозионная обработка алюминиевого оребрения.

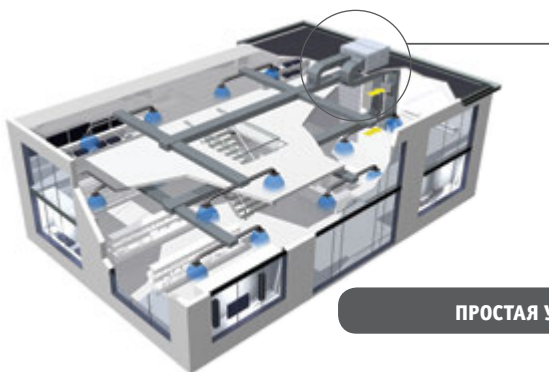

Нагрев и охлаждение

ВНУТРЕННИЙ БЛОК			UATYQ250CY1	UATYQ350CY1	UATYQ450CY1	UATYQ550CY1	UATYQ600CY1	UATYQ700CY1	UATYQ900CY1	
Холодопроизводительность	Ном.	кВт	27,340	35,580	44,720	55,690	66,820	72,600	90,000	
Теплопроизводительность	Ном.	кВт	24,910	34,790	41,790	53,930	61,690	69,610	87,900	
Потребляемая мощность	Охлаждение	Ном.	8,140	10,780	13,040	16,740	19,650	21,610	28,500	
	Нагрев	Ном.	7,330	10,840	12,860	15,540	18,580	21,420	27,900	
EER			3,36	3,30	3,43	3,33	3,40	3,36	3,16	
COP			3,40	3,21	3,25	3,47	3,32	3,25	3,15	
Испаритель	Расход воздуха	Охлаждение	м³/мин	93,60	121,80	160,20	189,60	206,70	235,02	271,86
	Внешнее статическое давление	Па	147				206			
Соединения трубопроводов испарителя	Дренаж	НД	25,4							
	Размеры	Блок	В x Ш x Г	мм	1150 x 1638 x 2063	1028 x 2209 x 2113	1130 x 2209 x 2113	1048 x 2209 x 2670	1302 x 2209 x 2670	1454 x 2209 x 2670
Конденсатор	Вес	Блок	кг	445	580	610	830	880	1020	1020
	Корпус	Цвет	Светло-серый							
		Материал	Низкоуглеродистая сталь							
	Расход воздуха	Охлаждение	фут³/мин	8230	12 000	12 100	12 900	20 200	21 200	21 200
	Рабочий диапазон	Охлаждение	Мин.-Макс.	°CDB						
		Нагрев	Мин.-Макс.	°CDB						
Уровень звуковой мощности	Ном.	дБ(A)	82	83	87	90	90			
Хладагент	Тип	R410A								
	Фаза / Частота / Напряжение	Гц / В	3~/50/380-415							

Опция экономайзера

ВНУТРЕННИЙ БЛОК			ECON0250AY1	ECON0350AY1	ECON0450AY1	ECON0550AY1	ECON0600AY1	ECON0700AY1	ECON0900AY1		
Размеры	Упакованный блок	Высота	мм	534							
		Ширина	мм	1440	1430		1458		1460		
		Глубина	мм	1144	1124		1564		1682		
Вес	Блок	кг	51	42	43	53	54	69	78		
Упаковка	Вес	кг	152	140	141	165	166	181	190		
Вентилятор	Расход воздуха	Охлаждение	Ном.	л/сек	1560	2030	2670	3160	3445	3917	4533
				фут³/мин	3300,0	4300,0	5650,0	6700,0	7300,0	8300,0	9604,5
Опция для				UATYQ250CY1	UATYQ350CY1	UATYQ450CY1	UATYQ550CY1	UATYQ600CY1	UATYQ700CY1	UATYQ900CY1	

01

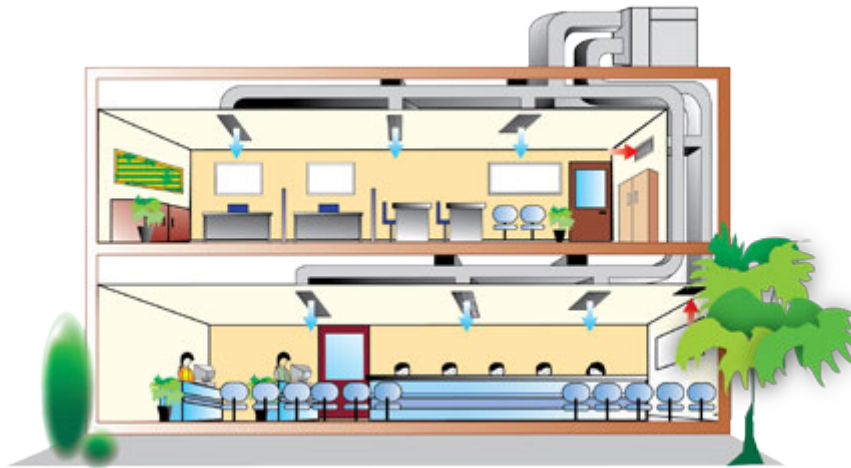

02

Корпус и основание

Крышные агрегаты Daikin комплектуются прочным основанием и компактным корпусом. Корпус изготовлен из погодостойчивой гальванически оцинкованной мягкой стали с эпоксидным полиэфирным порошковым покрытием для защиты от коррозии.

Все крышные агрегаты Daikin прошли активную проверку на предмет работы в условиях дождя, что доказывает их водостойкость.

Изоляция

Полиэтиленовая огнеупорная изоляция толщиной 10 мм используется на всех поверхностях, подвергающихся образованию конденсата. Она защищает от воздействия влаги и проникновения воды. Полиэтиленовая изоляция (вид пенопласта с закрытыми порами) имеет следующие преимущества:

- Прочная внешняя поверхность, защищающая от скоплений пыли.
- Высокая прочность сопротивления проколу по сравнению со стекловатой.
- Поверхность при необходимости легко чистится, что защищает от распространения микробов.

Компоненты системы

- Расширительное устройство: для повышения производительности системы используется капиллярная трубка улучшенной конструкции. При этом согласно проектным требованиям в системе можно предусмотреть терморасширительные клапаны.
- Компрессор: каждый спиральный компрессор высокой эффективности герметичен, имеет низкий уровень шума и устанавливается на резиновых опорах для снижения вибрации.
- Вентилятор испарителя: динамически сбалансированный вентилятор с загнутыми вперед лопатками и шкивом (который может заменяться по месту) соответствует проектным требованиям к притоку воздуха.
- Вентилятор конденсатора: вентилятор конденсатора с классом защиты IP54 используется для UAT(Y)P250/300/360/420AGXY1.

Защитные функции

- Защита по высокому давлению и низкому уровню хладагента.
- Защита компрессора и электродвигателя по превышению тока.
- Индикация ошибок датчика.
- Минимальный период работы компрессора для обеспечения возврата масла.
- Для выявления потенциальной ошибки фазировки или отсутствия фазы при монтаже и эксплуатации используется определитель последовательности фаз.

05

Плоская верхняя панель

Плоская верхняя панель агрегата позволяет штабелировать их в складских помещениях и при транспортировке. Это приводит к максимально рациональному использованию складских площадей и объемов контейнера.



Возможность штабелирования



Автоматический перезапуск

При останове агрегата в случае аварийного сбоя электропитания система автоматически возобновит работу с последними заданными установками. Если на объекте установлено несколько агрегатов, подключенных к одному источнику питания, то их компрессоры будут включаться поочередно. Вы можете отключить данную функцию.

Микропроцессорное управление

- В стандартной комплектации агрегаты оснащаются микропроцессорным контроллером, а также пультом с микропроцессорным управлением. Основные функции, активируемые с пульта:
 - Выбор режима.
 - Выбор температурной уставки.
 - Таймер (таймер задержки для BRC51B и таймер текущего времени для BRC51C).
 - Индикация кода ошибки.

Система хладагента

- Агрегаты UAT(Y)P-A заправляются на заводе хладагентом с нулевым потенциалом озонного истощения R407-C.

Стандартный проводной пульт

Система с одним компрессором – UAT(Y)P60-120AGXY1



BRC51B63

Система с несколькими компрессорами – UAT(Y)P150-420AGXY1



BRC51C61



UATYPC-AY1(B)



Пульт ДУ

R-407C

- › Моноблочное исполнение обуславливает простой монтаж.
- › Хладагент, заправленный на заводе, обеспечивает чистую и эффективную работу.
- › Вентилятор с ременным приводом способен регулироваться под требуемый расход и статическое давление сети.
- › Плоский верх позволяет максимально эффективно размещать блок в складских условиях и контейнерах.
- › Высокоэффективный и надежный спиральный компрессор.
- › Антикоррозионная обработка алюминиевого оребрения.



Нагрев и охлаждение

ВНУТРЕННИЙ БЛОК				UATYPC10AY1		UATYPC12AY1				
Холодопроизводительность	Ном.			кВт		101,110				
Теплопроизводительность	Ном.			кВт		102,290				
Потребляемая мощность	Охлаждение	Ном.			кВт		43,170			
	Нагрев	Ном.			кВт		41,670			
EER						2,34				
COP						2,45				
Испаритель	Расход воздуха	Охлаждение			м ³ /мин		312			
	Внешнее статическое давление					Па		354		
Соединения трубопроводов испарителя	Дренаж	НД				мм				
	Конденсатор	Размеры	Блок	В x Ш x Г			мм		1974 x 2252 x 3180	
Вес		Блок				кг		1510		
Корпус	Цвет									
	Материал									
Расход воздуха	Охлаждение					фут ³ /мин		20 000		
Рабочий диапазон	Охлаждение	Мин.-Макс.					°CDB			
	Нагрев	Мин.-Макс.					°CWB			
Уровень звуковой мощности	Ном.							дБ(А)		
Хладагент	Тип									
Электропитание	Фаза / Частота / Напряжение								Гц / В	
								3~/50/380-415		

01

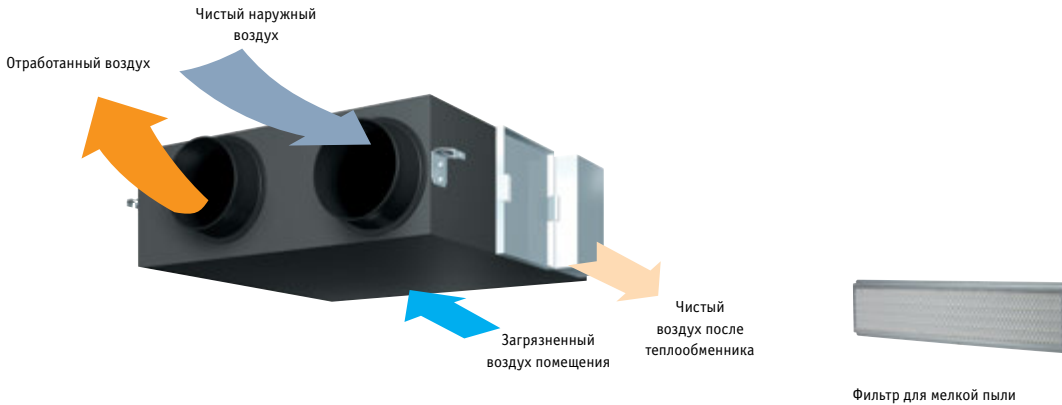

02

- › Энергоэкономичная вентиляция путем рекуперации тепла/холода внутренних блоков
- › Низкое энергопотребление за счет инверторных вентиляторов с технологией DC.
- › Идеально подходит для магазинов, ресторанов и офисов, где требуется освободить максимальную площадь пола под размещение мебели и декора.
- › Не требуется линия отвода конденсата.
- › Свободное охлаждение, если температура наружного воздуха ниже температуры в помещении (например, ночью)
- › Предотвращение энергопотерь от избыточной вентиляции при поддержании требуемого качества воздуха в помещении за счет датчика CO (опционально).
- › Фильтры высокой производительности класса F6, F7, F8.
- › Оснащается теплообменником с высокоэффективной бумагой (HEP).
- › Может использоваться как автономная система или встраиваться в систему VRV.
- › Широкий модельный ряд внутренних блоков: расход от 150 до 2000 м³/ч.
- › Возможна работа как при высоком, так и при низком давлении.

03

04

05

ВЕНТИЛЯЦИЯ				VAM150FC	VAM250FC	VAM350FC	VAM500FC	VAM650FC	VAM800FC	VAM1000FC	VAM1500FC	VAM2000FC										
Потребляемая мощность, 50 Гц	Режим теплообмена	Ном.	Макс.	Вт	132,4	161,2	56,2	146,9	187,8	320,1	360,1	616,7	684,5									
Эффективность теплообмена - 50 Гц	Макс./Выс./Низк.			%	77,7/77,0/83,6	75,6/76,7/80,9	78,8/80,1/84,9	76,9/78,8/80,9	76,1/78,3/80,3	76,9/78,1/79,1	78,8/79,4/80,9	78,0/79,5/80,8	78,8/79,4/81,4									
Эффективность энтальпии - 50 Гц	Охлаждение	Макс./Выс./Низк.		%	-	76,7	80,1	78,8	78,3	78,1	79,4	79,5	79,4									
	Нагрев	Макс./Выс./Низк.		%	-	80,9	84,9	80,9	80,3	79,1	80,9	80,8	81,4									
Рабочий режим				Режим теплообмена / Режим байпаса / Режим подачи свежего воздуха																		
Система теплообмена				Общий поперечно-поточный теплообмен «воздух-воздух» (явное + скрытое тепло)																		
Теплообменный элемент				Специально обработанная огнестойкая бумага																		
Габариты	Блок	В x Ш x Г	мм	285 x 776 x 525			301 x 828 x 816		364 x 1004 x 868		364 x 1004 x 1156		726 x 1512 x 868		726 x 1512 x 1156							
Масса	Блок		кг	24			33		52		64		131		152							
Расход вентилятора - 50 Гц	Режим теплообмена	Макс.	м³/ч	150			250		350		500		650		800							
Вентилятор - внешнее стат. давление - 50 Гц	Макс./Выс./Низк.		Па	90,0/86,7/40,3			70,0/62,5/25,0		102,9/93,6/51,5		82,9/57,3/35,0		100,4/72,5/48,8		109,4/94,2/78,3		147,0/135,1/99,6		115,8/96,7/80,4		131,5/118,3/76,6	
Уровень звукового давления - 50 Гц	Режим теплообмена	Макс.	дБ(А)	27,0/28,5			28,0/29,0		32,0		33,0		34,5		36,0		39,5		40,0			
	Режим байпаса	Макс.	дБ(А)	27,0/28,5			28,0/29,0		32,0		33,5		34,5		36,0		36,0		40,5		40,0	
Диапазон рабочих температур	Мин./Макс.		°CDB	-15/50																		
	Относительная влажность		%	до 80%																		
Диаметр соединительного воздуховода			мм	100			150		150		200		200		250		250		350		350	
Электропитание	Фаза/ Частота/ Напряжение		Гц/В	1~/50/60/220-240/220																		
Рабочий ток	Макс. ток предохранителя (MFA)		А	16																		



- > Повышенный уровень комфорта при низких температурах наружного воздуха благодаря нагреву воздуха, забираемого с улицы.
- > Встроенный электрокалорифер, дополнительные принадлежности не требуются.
- > Стандартный спаренный датчик потока и температуры.
- > Гибкость настройки за счет регулирования уставки.
- > Более высокий уровень безопасности за счет 2 выключателей: ручного и автоматического.
- > Возможность интегрирования в систему BMS благодаря следующим характеристикам:
 - Беспотенциальное реле для отображения ошибки.
 - Вход 0-10В- для регулирования уставки.

ЭЛЕКТРИЧЕСКИЙ НАГРЕВАТЕЛЬ ДЛЯ VAM	(VH)
Электропитание	220/250 В ~50/60 Гц ±10%
Выходной ток (макс.)	19А при температуре окружающей среды 40°C
Датчик температуры	5 к Ом при 25°C
Диапазон температуры	0 – 40°C / (0-10 В 0-100%)
Предохранитель	20 x 5 мм 250 мА
Размеры для монтажа	98 мм x 181 мм

VH		1B	2B	3B	4B	4/AB	5B
Мощность	кВт	1,0	1,0	1,0	1,5	2,5	2,5
Диаметр	мм	100	150	200	250	250	300
Подсоединяемый блок VAM-FA/FB		150	250	500	800	800	1500
		-	350	650	1000	1000	2000

Для подбора необходимой мощности необходимо обращаться к ПО для подбора VAM.

01



VKM80-100GB(M)

- > Энергосберегающая вентиляция благодаря рекуперации теплоты.
- > Идеальное решение для магазинов, ресторанов и офисов, требующих максимального пространства на полу для расстановки мебели.
- > Нет необходимости в дренажном трубопроводе.
- > Может создавать подпор и разряжение.
- > Создает качественную атмосферу в помещении путем предартельной обработки воздуха.
- > Функция увлажнения входящего воздуха поддерживает комфортабельную степень влажности в помещении, даже при нагреве.
- > Естественное охлаждение, когда температура наружного воздуха ниже температуры в помещении (напр., ночью).
- > Широкий модельный ряд блоков: расход воздуха от 500 до 950 м³/ч.
- > Оснащается теплообменником с высокоэффективной бумагой (HEP).

02



03

04

05

ВЕНТИЛЯЦИЯ				Вентиляция с рекуперацией, обработкой воздуха и увлажнением			Вентиляция с рекуперацией и обработкой воздуха			
				VKM50GBM	VKM80GBM	VKM100GBM	VKM50GB	VKM80GB	VKM100GB	
Потребляемая мощность - 50 Гц	Режим теплообменника	Ном.	Очень выс.	кВт	0,270	0,330	0,410	0,270	0,330	0,410
	Режим байпаса	Ном.	Очень выс.	кВт	0,270	0,330	0,410	0,270	0,330	0,410
Производительность	Охлаждение			кВт	4,71 ¹ /1,91 ² /3,50 ³	7,46 ¹ /2,96 ² /5,60 ³	9,12 ¹ /3,52 ² /7,00 ³	4,71 ¹ /1,91 ² /3,50 ³	7,46 ¹ /2,96 ² /5,60 ³	9,12 ¹ /3,52 ² /7,00 ³
	Нагрев			кВт	5,58 ¹ /2,38 ² /3,50 ³	8,79 ¹ /3,79 ² /5,60 ³	10,69 ¹ /4,39 ² /7,00 ³	5,58 ¹ /2,38 ² /3,50 ³	8,79 ¹ /3,79 ² /5,60 ³	10,69 ¹ /4,39 ² /7,00 ³
Эффективность теплообмена по температуре - 50Гц	Очень выс./Выс./Низк.			%	76,0/76,0/77,5	78,0/78,0/79,0	74,0/74,0/76,5	76,0/76,0/77,5	78,0/78,0/79,0	74,0/74,0/76,5
Эффективность теплообмена по энтальпии - 50Гц	Охлаждение		Очень выс./Выс./Низк.	%	64/64/67	66/66/68	62/62/66	64/64/67	66/66/68	62/62/66
	Нагрев		Очень выс./Выс./Низк.	%	67/67/69	71/71/73	65/65/69	67/67/69	71/71/73	65/65/69
Режим работы	Режим теплообмена / Режим байпаса / Режим подачи свежего воздуха									
Система теплообмена	Теплообменник с перекрестным потоком (явная + скрытая теплота)									
Элемент теплообмена	Специально обработанная огнестойкая бумага									
Увлажнитель	Система									
Размеры	Блок	В x Ш x Г	мм	Естественное испарение			-			
				387 x 1764 x 832	387 x 1764 x 1214			387 x 1764 x 832	387 x 1764 x 1214	
Вес	Блок		кг	100	119	123	94	110	112	
	Вентилятор - Расход воздуха - 50Гц	Режим теплообменника	Очень выс.	м³/ч	500	750	950	500	750	950
	Режим байпаса	Очень выс.	м³/ч	500	750	950	500	750	950	
Внешнее статическое давление - 50 Гц	Очень выс.		Па	200	205	110	210	210	150	
Уровень звукового давления - 50Гц	Режим теплообменника	Очень выс.	дБ(A)	38	40	40	39	41,5	41	
	Режим байпаса	Очень выс.	дБ(A)	39	41	41	40	41,5	41	
Рабочий диапазон	Вокруг блока		°CDB	0°C-40°CDB, не более 80% RH						
	Приточный воздух		°CDB	-15°C-40°CDB, не более 80% RH						
	Обратный воздух		°CDB	0°C-40°CDB, не более 80% RH						
	Op coil temperature	Охлаждение	°CDB	-15						
	Нагрев	°CDB	43							
Хладагент	Тип			R410A						
Диаметр воздуховода	мм			200	250		200	250		
Подсоединение труб	Жидкость	НД	мм	6,35						
	Газ	НД	мм	12,7						
	Температура хладонотителя		мм	6,4						
	Дренаж				PT3/4 наружная резьба					
Электропитание	Фаза / Частота / Напряжение			Гц / В						
				1~/50/220-240						
	Макс. ток предохранителя (MFA)			А						
				15						

¹ Высокая скорость вентилятора. ² Тепло от рекуперации. ³ Производительность (эквивалентно внутреннему блоку).

Серия конденсаторных блоков с инверторным управлением с использованием R410A, для соединения только с приточной установкой.

- > Блоки с инверторным управлением
- > Широкий диапазон производительности (класс от 100 до 250)
- > Тепловой насос
- > R410A
- > Различные алгоритмы управления
- > Имеется широкая номенклатура терморегулирующих вентилей

Конденсаторные блоки для приточных установок (одиночные системы)

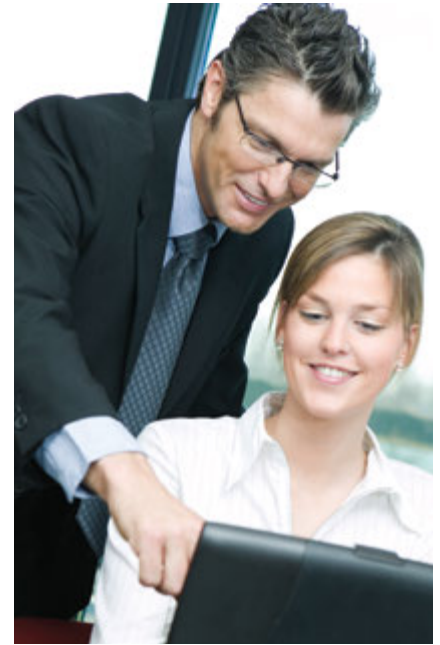
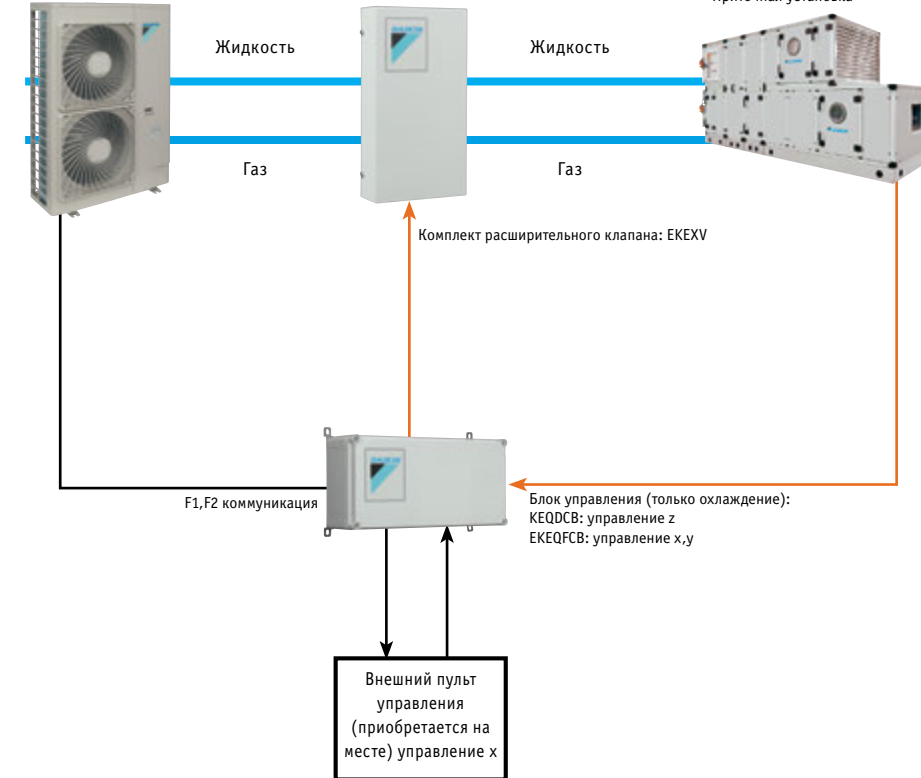

- газ
- жидкость
- F1-F2
- управление

01

02

03

04

Таблица комбинаций

		Блок управления			Комплект расширительного клапана									
		EKEQDCB	EKEQFCBA	EKEQMCBA	EKEXV50	EKEXV63	EKEXV80	EKEXV100	EKEXV125	EKEXV140	EKEXV200	EKEXV250	EKEXV400	EKEXV500
		Z управление	W,X,Y управление	Z управление	-	-	-	-	-	-	-	-	-	-
1-фазный	ERQ100	P	P	-	-	P	P	P	P	-	-	-	-	-
	ERQ125	P	P	-	-	P	P	P	P	-	-	-	-	-
	ERQ140	P	P	-	-	-	P	P	P	-	-	-	-	-
3-фазный	ERQ125	P	P	-	-	P	P	P	P	-	-	-	-	-
	ERQ200	P	P	-	-	-	P	P	P	P	P	-	-	-
	ERQ250	P	P	-	-	-	-	-	P	P	P	P	-	-

• P: парная комбинация (зависит от мощности АНУ)
 • EKEQFA может подсоединяться к некоторым типам наружных блоков VRV IV (макс. 3 шт. на блок). EKEQFA не совместим с VRV DX внутренними блоками, RA внутренними блоками или с гидромодулями.

05

01



ERQ-AW1

02

ВЕНТИЛЯЦИЯ				ERQ100AV1	ERQ125AV1	ERQ140AV1	ERQ125AW1	ERQ200AW1	ERQ250AW1
Производительность		л.с.		4	5	6	5	8	10
Холодопроизводительность	Ном.	кВт		11,2	14,0	15,5	14,0	22,4	28,0
Теплопроизводительность	Ном.	кВт		12,5	16,0	18,0	16,0	25,0	31,5
Потребляемая мощность	Охлаждение	Ном.	кВт	2,81	3,51	4,53	3,52	5,22	7,42
	Нагрев	Ном.	кВт	2,74	3,86	4,57	4,00	5,56	7,70
EER				3,99		3,42	3,98	4,29	3,77
COP				4,56	4,15	3,94	4,00	4,50	4,09
Размеры	Блок	В x Ш x Г	мм	1345 x 900 x 320			1680 x 635 x 765	1680 x 930 x 765	
Вес	Блок		кг	120			159	187	240
Расход воздуха	Охлаждение	Ном.	м³/мин	106			95	171	185
	Нагрев	Ном.	м³/мин	102	105		95	171	185
Уровень звуковой мощности	Охлаждение	Ном.	дБ(A)	66	67	69	72	78	
	Нагрев	Ном.	дБ(A)	50	51	53	54	57	58
Уровень звукового давления	Охлаждение	Ном.	дБ(A)	52	53	55	-	-	-
	Нагрев	Ном.	дБ(A)						
Рабочий диапазон	Охлаждение	Мин./Макс.	°CDB	-5/46			-5/43		
	Нагрев	Мин./Макс.	°CWB	-20/15,5			-20/15		
Хладагент	Тип			R410A			R410A		
Подсоединение труб	Жидкость	НД	мм	9,52			9,52		
	Газ	НД	мм	15,9	19,1		15,9	19,1	22,2
	Дренаж	НД	мм	26x3			-		
Электропитание	Фаза / Частота / Напряжение	Гц / В		1N~/50/220-440			3N~/50/400		

03

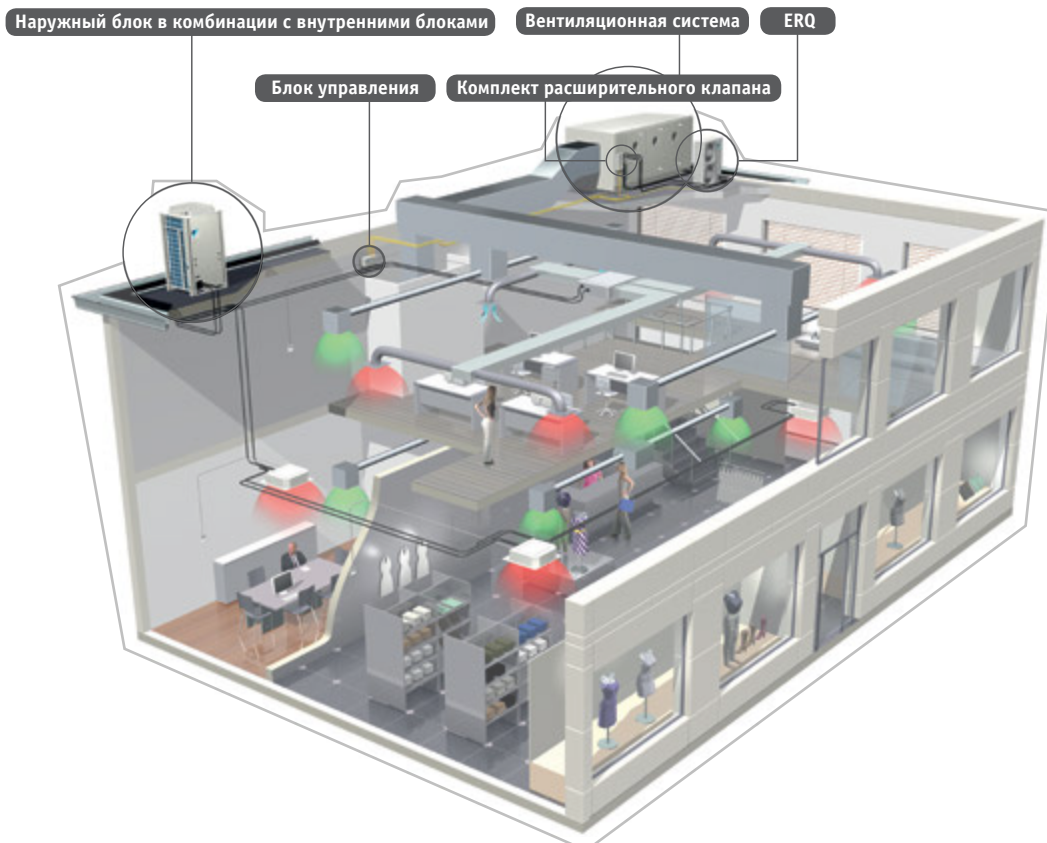

04

05



ЕКЕХV140

- › Широкий диапазон блоков обеспечивает максимальный потенциал применения и гибкие опции управления
- › Для каждой комбинации требуется блок управления, комплект расширительного клапана и вентиляционные установки
- › Оба дополнительных комплекта могут быть установлены на стене снаружи или внутри здания

01

Подключаемая производительность

Охлаждение

ЕКЕХV класс	Допустимая мощность теплообменника, кВт		
	Минимальная	Стандартная	Максимальная
50	5,0	5,6	6,2
63	6,3	7,1	7,8
80	7,9	9,0	9,9
100	10,0	11,2	12,3
125	12,4	14,0	15,4
140	15,5	16,0	17,6
200	17,7	22,4	24,6
250	24,7	28,0	30,8
400	35,4	45,0	49,5
500	49,6	56,0	61,6

Температура испарения: 6°C
Температура воздуха: 27°C DB / 19°C WB

Нагрев

ЕКЕХV класс	Допустимая мощность теплообменника, кВт		
	Минимальная	Стандартная	Максимальная
50	5,6	6,3	7,0
63	7,1	8,0	8,8
80	8,9	10,0	11,1
100	11,2	12,5	13,8
125	13,9	16,0	17,3
140	17,4	18,0	19,8
200	19,9	25,0	27,7
250	27,8	31,5	34,7
400	39,8	50,0	55,0
500	55,1	63,0	69,3

Температура испарения: 46°C
Температура воздуха: 20°C DB

02

ЕКЕХV - Комплект расширительного клапана для вентиляционных установок

ВЕНТИЛЯЦИЯ				ЕКЕХV 50	ЕКЕХV 63	ЕКЕХV 80	ЕКЕХV 100	ЕКЕХV 125	ЕКЕХV 140	ЕКЕХV 200	ЕКЕХV 250	ЕКЕХV 400	ЕКЕХV 500
Размеры	Блок		мм	401 x 215 x 78									
Вес	Блок		кг	2,9									
Уровень звукового давления	Ном.		дБ(А)	45									
Рабочий диапазон	Температура теплообменника	Нагрев	Мин.	10 (1)									
		Охлаждение	Макс.	35 (2)									
Хладагент	Тип / GWP			R-410A / 2087,5									
Подсоединение труб	Жидкость	НД	мм	6,35				9,52				12,7	15,9

(1) Температура на входе в теплообменник в режиме нагрева может быть уменьшена до -5°CDB. (2) При относительной влажности воздуха 45%.

03



ЕКЕQFCB3

- › Широкий диапазон блоков обеспечивает максимальный потенциал применения и гибкие опции управления
- › Система обеспечивает оптимизированное кондиционирование воздуха, подачу свежего воздуха и поддержание влажности и может быть использована в небольших магазинах, и офисах
- › Для каждой комбинации требуется блок управления, комплект расширительного клапана и вентиляционные установки
- › Оба дополнительных комплекта могут быть установлены на стене снаружи или внутри здания
- › Широкий выбор возможностей управления: управление x: температура нагнетания, всасывания может регулироваться посредством пульта управления DDC (местная поставка); управление y: регулирование температуры испарения; управление z: температура в помещении или всасывания регулируется посредством пульта ДУ Daikin; удаленное ВКЛ/ВЫКЛ можно выполнить при наличии дополнительного адаптера KRP4A51

04

ВЕНТИЛЯЦИЯ				ЕКЕQFCBA	ЕКЕQDCB	ЕКЕQMCBA
Применение				см. примечание	Парно	Мульти
Наружный блок				ERQ / VRV	ERQ	VRV
Размеры	Блок	В x Ш x Г	мм	132 x 400 x 200		
Вес	Блок		кг	3,9	3,6	
Электропитание	Фаза / Частота / Напряжение		Гц / В	1~/50/230		

• Комбинация ЕКЕQFCBA и ERQ – парно. ЕКЕQFCBA может быть подключен к некоторым типам наружных блоков VRV IV с макс. количеством блоков управления – 3. Недопустима одновременная комбинация с внутренними блоками DX, гидромодулями, внутренними блоками RA.

05

Возможности управления вентиляционными установками

01

Управление по типу W: стандартное регулирование температуры (подаваемого воздуха, забираемого воздуха, воздуха в помещении) при помощи любого контроллера DDC.

Управление по типу X: точное регулирование температуры (подаваемого воздуха, забираемого воздуха, воздуха в помещении) при помощи предварительно запрограммированного контроллера DDC для специальных объектов.

Управление по типу Y: управление температурой хладагента (T_e/T_c) через пульт управления Daikin (контроллер DDC не требуется).

Управление по типу Z: регулирование температуры воздуха (на всасывании, в помещении) через пульт управления Daikin (контроллер DDC не требуется).

02

Вариант управления W (управление T_d/T_r):

Регулирование температуры воздуха при помощи контроллера DDC.

Температура в помещении регулируется как функция от температуры воздуха на всасывании или нагнетании (по выбору заказчика). Контроллер DDC преобразует разницу между температурной уставкой и температурой на всасывании (а также на нагнетании или в помещении) в пропорциональный сигнал 0-10 В, который затем передается на плату контроллера Daikin (EKEQFCBA). Таким образом, напряжение управляет частотой компрессора.

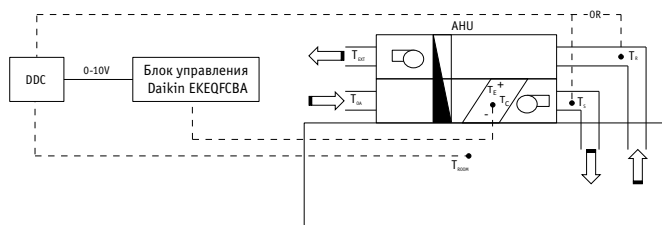

Вариант X (УПРАВЛЕНИЕ T_d/T_r):

Контроль температуры воздуха посредством контроллера DDC.

Температура в помещении управляется как функция температуры на всасывании или нагнетании устройства обработки воздуха (выбор пользователя). Контроллер DDC преобразует температурную разницу между уставкой и температурой на всасывании (или температурой на нагнетании, или температурой в помещении) в соответствующее значение напряжения (0-10В), которое передается в блок управления Daikin (EKEQFCBA). Это значение напряжения используется в качестве основного сигнала ввода для управления частотой компрессора.

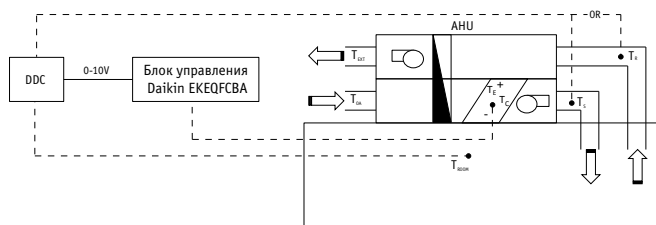

03

Вариант Y (УПРАВЛЕНИЕ T_e/T_c):

По фиксированной температуре испарения/конденсирования
Фиксированное значение температуры испарения от 3°C до 8°C устанавливается заказчиком. В этом случае, температура в помещении регулируется только косвенным образом. Холодильная нагрузка определяется, исходя из фактической температуры испарения (т.е. нагрузка на теплообменник). Проводной пульт ДУ Daikin (BRC1D52 или BRC1E52A - опция) может подключаться для индикации ошибок.

Вариант Z (УПРАВЛЕНИЕ T_s/T_r):

Использование проводного пульта ДУ Daikin (BRC1D52 или BRC1E51A - опция)

Уставка может быть задана при помощи стандартного проводного пульта ДУ Daikin. Удаленное ВКЛ/ВЫКЛ возможно посредством дополнительного адаптера KRP4A51. Подключение внешнего контроллера DDC не допустимо. Холодильная нагрузка определяется по температуре на всасывании и уставке на контроллере Daikin.

04

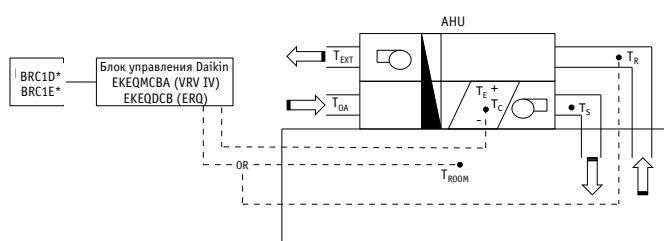
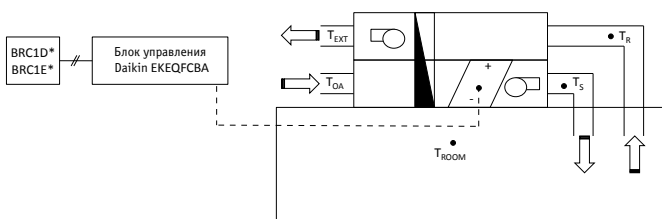

T_s = Температура воздуха на всасывании
 T_d = Температура воздуха на нагнетании

T_r = Температура в помещении
 T_e = Температура испарения

AHU = Вентиляционная установка
DDC = Цифровой пульт управления

05

	КОМПЛЕКТ	ХАРАКТЕРИСТИКИ
Вариант W	EKEQFCBA	Требуется пульт DDC (приобретается локально) Контроль температуры, используя температуру воздуха на всасывании или нагнетании
Вариант X		Требуется пульт DDC (приобретается локально) Контроль температуры, используя температуру воздуха на всасывании или нагнетании
Вариант Y		Использование фиксированной температуры испарения, на пульте управления невозможно установить заданное значение
Вариант Z	EKEQFCB EKFMCSA*	Использование проводного пульта ДУ Daikin BRC1D52 или BRC1E52A Контроль температуры, используя температуру воздуха на всасывании

* EKEQMCB (для мульти-систем)



CYQM150DK80FSN



CYQM150DK80CSN



CYQM150DK80RSN

- Подсоединяется к тепловому насосу ERQ.
- ERQ - одна из первых систем непосредственного охлаждения, которые могут подсоединяться к воздушным завесам.
- Легкая настенная установка (модель F).
- Срок окупаемости – не более 1,5 лет (по сравнению с электрической воздушной завесой).
- Легкая и быстрая установка, т.к. нет необходимости в дополнительных водопроводных системах, бойлерах и газопроводах.
- Максимальная энергоэффективность в результате практически нулевой турбулентности нисходящего потока, оптимизированного воздушного потока и применения передовой технологии выпрямления потока.
- Приблизительно 85% эффективность заграждения значительно сокращает как потери тепла, так и требуемую теплопроизводительность внутреннего блока.



			МАЛЫЕ			СРЕДНИЕ			
			CYQS150DK80*BN/*SN	CYQS200DK100*BN/*SN	CYQS250DK140*BN/*SN	CYQM100DK80*BN/*SN	CYQM150DK80*BN/*SN	CYQM200DK100*BN/*SN	CYQM250DK140*BN/*SN
Теплопроизводительность	Скорость 3	кВт	9,0	11,6	16,2	9,2	11,0	13,4	19,9
Потребляемая мощность	Вентиляция	Ном. кВт	0,35	0,46	0,58	0,37	0,56	0,75	0,94
	Нагрев	Ном. кВт	0,35	0,46	0,58	0,37	0,56	0,75	0,94
Delta T	Скорость 3	К	15		16	17	14	13	15
Корпус	Цвет		BN: RAL9010 / SN: RAL9006						
Размеры	Высота	Блок F/C/R мм	270/270/270						
	Ширина	Блок F/C/R мм	1500/1500/1548	2000/2000/2048	2500/2500/2548	1000/1000/1048	1500/1500/1548	2000/2000/2048	2500/2500/2548
	Глубина	Блок F/C/R мм	590/821/561						
Требуемая потолочная ниша >		мм	420						
Высота двери	Макс.	м	2,3 ¹ / 2,15 ² / 2,0 ³	2,3 ¹ / 2,15 ² / 2,0 ³	2,3 ¹ / 2,15 ² / 2,0 ³	2,5 ¹ / 2,4 ² / 2,3 ³	2,5 ¹ / 2,4 ² / 2,3 ³	2,5 ¹ / 2,4 ² / 2,3 ³	2,5 ¹ / 2,4 ² / 2,3 ³
Ширина двери	Макс.	м	1,5	2,0	2,5	1,0	1,5	2,0	2,5
Вес	Блок	кг	66	83	107	57	73	94	108
Расход воздуха	Нагрев	Скорость 3 м ³ /ч	1,746	2,328	2,910	1,605	2,408	3,210	4,013
	Уровень звукового давления	Нагрев	Скорость 3 дБ(A)	49	50	51	50	51	53
Хладагент	Тип		R410A						
Подсоединение труб	Жидкость (НД)/Газ (НД) мм		9,52/16,0		9,52/19,0	9,52/16,0		9,52/19,0	
Требуемые аксессуары (следует заказывать отдельно)			Проводной пульт дистанционного управления Daikin (BRC1E51A или BRC1D52)						
Электропитание	Напряжение	В	230						

			БОЛЬШИЕ			
			CYQL100DK125*BN/*SN	CYQL150DK200*BN/*SN	CYQL200DK250*BN/*SN	CYQL250DK250*BN/*SN
Теплопроизводительность	Скорость 3	кВт	15,6	23,3	29,4	31,1
Потребляемая мощность	Вентиляция	Ном. кВт	0,75	1,13	1,50	1,88
	Нагрев	Ном. кВт	0,75	1,13	1,50	1,88
Delta T	Скорость 3	К	15		14	12
Корпус	Цвет		BN: RAL9010 / SN: RAL9006			
Размеры	Высота	Блок F/C/R мм	370/370/370			
	Ширина	Блок F/C/R мм	1,000/1,000/1,048	1,500/1,500/1,548	2,000/2,000/2,048	2,500/2,500/2,548
	Глубина	Блок F/C/R мм	774/1,105/745			
Требуемая потолочная ниша >		мм	520			
Высота двери	Макс.	м	3,0 ¹ / 2,75 ² / 2,5 ³	3,0 ¹ / 2,75 ² / 2,5 ³	3,0 ¹ / 2,75 ² / 2,5 ³	3,0 ¹ / 2,75 ² / 2,5 ³
Ширина двери	Макс.	м	1,0	1,5	2,0	2,5
Вес	Блок	кг	76	100	126	157
Расход воздуха	Нагрев	Скорость 3 м ³ /ч	3,100	4,650	6,200	7,750
	Уровень звукового давления	Нагрев	Скорость 3 дБ(A)	53	54	56
Хладагент	Тип		R410A			
Подсоединение труб	Жидкость (НД)/Газ (НД) мм		9,52/16,0	9,52/19,0	9,52/22,0	
Требуемые аксессуары (следует заказывать отдельно)			Проводной пульт дистанционного управления Daikin (BRC1E51A или BRC1D52)			
Электропитание	Напряжение	В	230			

F: Свободноповешенная модель, C: Модель кассетного типа, R: Встраиваемый

¹ Благоприятные условия: крытый торговый центр или дверной проем с вращающейся дверью ² Стандартные условия: слабый прямой ветер, отсутствие открытых дверей строго напротив, одноэтажное здание ³ Неблагоприятные условия: расположение в углу, вблизи открытого пространства, многоэтажные здания и (или) открытые лестничные проемы

01



CYVM150DK80FSC

CYVM150DK80CSN

CYVM150DK80RSN

02

- Возможность подключения к рекуперативным системам и тепловым насосам VRV.
- Системы VRV – одни из первых систем DX, к которым стало можно подключать воздушные завесы.
- Подвесная модель (F): простота настенного монтажа
- Кассетная модель (C): встраивается в подпотолочную нишу; видна только декоративная панель
- Встраиваемая модель (R): аккуратно встраивается в подпотолочное пространство
- Период окупаемости – менее 1,5 лет (меньше, чем у электрических завес).
- Обеспечивается практически бесплатная работа завес на обогрев за счет использования рекуперированного тепла от внутренних блоков, работающих на охлаждение (при использовании системы VRV с рекуперацией тепла).
- Простота, оперативность и низкая стоимость монтажа, поскольку не требуется подключение дополнительных водяных систем, бойлеров и газовых подключений.
- Максимальная энергоэффективность благодаря практически нулевой турбулентности потока, оптимизированного расхода воздуха и применению современных технологий.
- Эффективность разделения воздушного потока около 85%, что существенно сокращает теплопотери и требования к производительности внутренних блоков.

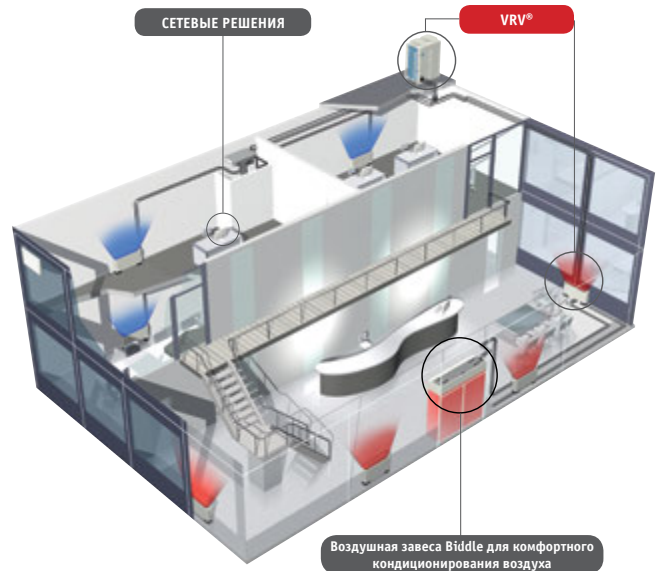

03

			МАЛЫЕ				СРЕДНИЕ				
			CYVS100DK80*BN/*SN	CYVS150DK80*BN/*SN	CYVS200DK100*BN/*SN	CYVS250DK140*BN/*SN	CYVM100DK80*BN/*SN	CYVM150DK80*BN/*SN	CYVM200DK100*BN/*SN	CYVM250DK140*BN/*SN	
Теплопроизводительность	Скорость 3	кВт	7,40	9,0	11,6	16,2	9,2	11,0	13,4	19,9	
Потребляемая мощность	Вентиляция	Ном. кВт	0,23	0,35	0,46	0,58	0,37	0,56	0,75	0,94	
	Нагрев	Ном. кВт	0,23	0,35	0,46	0,58	0,37	0,56	0,75	0,94	
Delta T	Скорость 3	К	19	15	16	17	14	13	15		
Корпус	Цвет		BN: RAL9010 / SN: RAL9006								
Габариты	Блок	Высота F/C/R	270/270/270								
		Ширина F/C/R	1 000/1 000/1 048	1 500/1 500/1 548	2 000/2 000/2 048	2 500/2 500/2 548	1 000/1 000/1 048	1 500/1 500/1 548	2 000/2 000/2 048	2 500/2 500/2 548	
		Глубина F/C/R	590/821/561								
Требуемая потолочная ниша >		мм	420								
Высота дверцы	Макс.	м	2,3 ¹ / 2,15 ² / 2,0 ³	2,3 ¹ / 2,15 ² / 2,0 ³	2,3 ¹ / 2,15 ² / 2,0 ³	2,3 ¹ / 2,15 ² / 2,0 ³	2,5 ¹ / 2,4 ² / 2,3 ³	2,5 ¹ / 2,4 ² / 2,3 ³	2,5 ¹ / 2,4 ² / 2,3 ³	2,5 ¹ / 2,4 ² / 2,3 ³	
Ширина дверцы	Макс.	м	1,0	1,5	2,0	2,5	1,0	1,5	2,0	2,5	
Масса	Блок	кг	56	66	83	107	57	73	94	108	
Расход воздуха	Нагрев	Скорость 3	1,164	1,746	2,328	2,910	1,605	2,408	3,210	4,013	
	Нагрев	Скорость 3	47	49	50	51	50	51	53	54	
Уровень звукового давления	Нагрев	Скорость 3	47	49	50	51	50	51	53	54	
Хладагент	Тип		R410A								
Трубопровод хладагента	Жидкость (НД)/Газ (НД)	мм	9,52/16,0				9,52/19,0		9,52/16,0		9,52/19,0
Требуемые аксессуары (заказываются дополнительно)			Проводной пульт Daikin (BRC1E52A/B или BRC1D52)								
Электропитание	Напряжение	В	230								

04

			БОЛЬШИЕ			
			CYVL100DK125*BN/*SN	CYVL150DK200*BN/*SN	CYVL200DK250*BN/*SN	CYVL250DK250*BN/*SN
Теплопроизводительность	Скорость 3	кВт	15,6	23,3	29,4	31,1
Потребляемая мощность	Вентиляция	Ном. кВт	0,75	1,13	1,50	1,88
	Нагрев	Ном. кВт	0,75	1,13	1,50	1,88
Delta T	Скорость 3	К	15	14	12	
Корпус	Цвет		BN: RAL9010 / SN: RAL9006			
Габариты	Блок	Высота F/C/R	370/370/370			
		Ширина F/C/R	1 000/1 000/1 048	1 500/1 500/1 548	2 000/2 000/2 048	2 500/2 500/2 548
		Глубина F/C/R	774/1 105/745			
Требуемая потолочная ниша >		мм	520			
Высота дверцы	Макс.	м	3,0 ¹ / 2,75 ² / 2,5 ³	3,0 ¹ / 2,75 ² / 2,5 ³	3,0 ¹ / 2,75 ² / 2,5 ³	3,0 ¹ / 2,75 ² / 2,5 ³
Ширина дверцы	Макс.	м	1,0	1,5	2,0	2,5
Масса	Блок	кг	76	100	126	157
Расход воздуха	Нагрев	Скорость 3	3,100	4,650	6,200	7,750
	Нагрев	Скорость 3	53	54	56	57
Уровень звукового давления	Нагрев	Скорость 3	53	54	56	57
Хладагент	Тип		R410A			
Трубопровод хладагента	Жидкость (НД)/Газ (НД)	мм	9,52/16,0		9,52/22,0	
Требуемые аксессуары (заказываются дополнительно)			Проводной пульт Daikin (BRC1E52A/B или BRC1D52)			
Электропитание	Напряжение	В	230			

05

F: Свободноповешенная модель, C: Модель кассетного типа, R: Встраиваемый

¹ Благоприятные условия: крытый торговый центр или дверной проем с вращающейся дверью. ² Стандартные условия: слабый прямой ветер, отсутствие открытых дверей строго напротив, одноэтажное здание. ³ Неблагоприятные условия: расположение в углу, вблизи открытого пространства, многоэтажные здания и (или) открытые лестничные проемы.



01

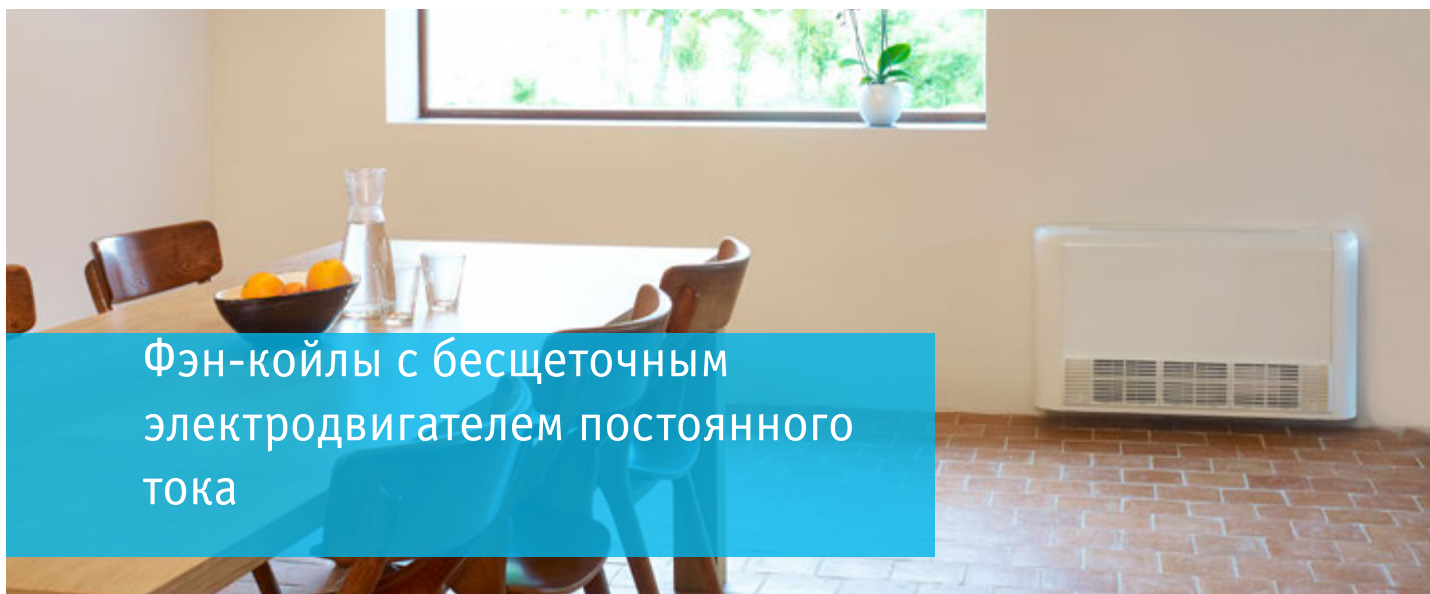

Фэн-койлы с бесщеточным электродвигателем постоянного тока

02

Модернизация зданий становится все более актуальной. Потребность в обеспечении высокого качества воздуха в помещении энергоэффективным и недорогим способом без комплексной замены всей системы кондиционирования делает технологию фэн-койлов очевидным выбором.

Daikin предлагает полную линейку эстетичных фэн-койлов, которые комплектуются современными средствами управления, позволяющими обеспечить самый высокий уровень комфорта. Использование широкого ряда самых современных электродвигателей вентилятора постоянного тока позволяет обеспечить гибкость системы при очень низком уровне шума.

03

Для чего выбирать фэн-койлы Daikin?

- Новая технология бесщеточных двигателей постоянного тока отражает стремление Daikin разработать высокоэффективные фэн-койлы, которые бы способствовали экономии энергии, но не за счет снижения надежности и производительности.
- Высокое качество – обязательный принцип нашей работы. Мы с радостью предлагаем на рынке высокотехнологичные решения.

04

Преимущества при монтаже

- › Более компактные габариты: оборудование занимает меньше места.
- › Модульные решения для различных конфигураций.
- › Подключение оборудования к системам BMS через протокол Modbus.

Преимущества для проектировщиков

- › Наилучшее решение на рынке, обеспечивающее максимальную эффективность, самый высокий комфорт и минимальный уровень шума.
- › Гибкость применения: широкий ассортимент опций, аксессуаров и устройств управления.

Преимущества для конечного пользователя

- › Высокий уровень комфорта
- › Эксплуатационные расходы снижаются до 70% за счет бесщеточного электродвигателя постоянного тока (для вентилятора).
- › Контроллер с режимом работы по таймеру
- › Контроллер FWCSA удовлетворит все потребности заказчика для управления системой фэн-койлов.

05

Программное обеспечение для фэн-койлов

Выбор оборудования по программе подбора.
Логика подбора основывается на условиях режима охлаждения и (или) обогрева, заданных пользователем.
Программа создает подробный отчет с техническими характеристиками и схемой подключения.

Программное обеспечение можно скачать с сайта [business portal](#). Программу можно найти на сайте по поиску.

Инструмент для повышения окупаемости

Программа быстро подтверждает снижение энергозатрат за счет технологии бесщеточного двигателя постоянного тока по сравнению с технологией двигателя переменного тока. Инструмент можно скачать с сайта [business portal](#). Поиск по ключевым словам: BLDC payback tool

Видео по бесщеточным двигателям вентилятора постоянного тока

Более подробную информацию по преимуществам бесщеточных электродвигателей вентилятора постоянного тока в фэн-койлах можно получить в следующих источниках:



Check on
YouTube

www.youtube.com/DaikinEurope



Преимущества бесщеточной инверторной технологии в фэн-койлах:

Более высокая эффективность, чем в двигателях переменного тока.

- › Энергозатраты до 70% ниже.
- › Устройство не нагревается.
- › Отсутствие потерь мощности.
- › Уставка достигается более эффективно, чем при использовании двигателей переменного тока.

Высокий уровень комфорта.

- › Колебания температуры воздуха и относительной влажности снижены.
- › Уровень производительности более равномерен.
- › Плавное переключение скоростей для равномерной подачи воздуха.
- › Более точное регулирование для достижения уставки.

Низкий уровень шума.

- › Минимальная скорость вращения вентилятора снижена.
- › Отсутствие частых пусков и остановов.
- › Плавная подача воздуха.

Высокая гибкость.

- › Различные конфигурации: кассетные, напольные модели, модели flexi как в корпусе, так и без него, а также канальные модели.
- › Широкий диапазон производительности в режиме обогрева и охлаждения.
- › Различная топология трассы и соединительных клапанов.

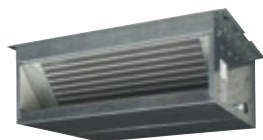

FWN-AT/AF



FWG-AT/AF



FWR-AT/AF



FWS-AT/AF



FWC-BT/BF



FWP-AT



FWZ-AT/AF

Обзор продукции – фэн-койлы

Тип	Модель	Наименование модели		Тип ЭД вентилятора	Производительность	
01	Кондиционеры кассетного типа (круглопоточные)	<p>Кондиционеры кассетного типа (круглопоточные)</p> <ul style="list-style-type: none"> - Кассетные 900 x 900. - Круговой воздушный поток на 360° обеспечивает равномерное распределение воздуха в помещении. - Встроенный подмес свежего воздуха. - Простота монтажа в углах помещения. - Стандартный дренажный насос с подъемом на высоту 850 мм. 	FWC-BT/BF		BLDC	Охлаждение: 4,0 - 8,7 кВт Обогрев: 5,5 - 12,1 кВт
	Кассетные модели с 4-сторонним распределением воздуха	<p>Кассетные модели с 4-сторонним распределением воздуха</p> <ul style="list-style-type: none"> - Кассетные 900 x 900. - Высокая эффективность, непрерывное регулирование воздушного потока и корректировка скорости вентилятора. - Сниженный уровень шума. - Простота монтажа и технического обслуживания. 	FWG-AT/AF		BLDC	Охлаждение: 2,0~ 11,75 кВт Обогрев: 3,3~ 15,65 кВт
<p>Кассетные модели с 4-сторонним распределением воздуха</p> <ul style="list-style-type: none"> - Кассетные 600 x 600. - Встроенный подмес свежего воздуха. - Горизонтальный автосвинг. - Простота монтажа в углах помещения. - Стандартный дренажный насос с подъемом на высоту 750 мм. 		FWF-BT/BF		AC	Охлаждение: 1,4 - 5,2 кВт Обогрев: 2,3 - 6,7 кВт	
<p>Кассетные модели с 4-сторонним распределением воздуха</p> <ul style="list-style-type: none"> - Кассетные 600 x 600. - Простота монтажа и технического обслуживания. - Высокая мощность воздушной струи. - Стандартный дренажный насос с подъемом на высоту 700 мм. 		FWF-CT		AC	Охлаждение: 1,91 - 4,54 кВт Обогрев: 2,64 - 5,28 кВт	
02	Напольные кондиционеры	<p>Напольные кондиционеры</p> <ul style="list-style-type: none"> - Для вертикального монтажа. - Непрерывное регулирование воздушного потока и корректировка скорости вентилятора. - Энергозатраты до 70% ниже. - Низкий уровень шума. 	FWZ-AT/AF		BLDC	Охлаждение: 2,64 - 10,08 кВт Обогрев: 2,46 - 11,18 кВт
		<p>Напольные кондиционеры</p> <ul style="list-style-type: none"> - Для скрытого горизонтального или вертикального монтажа. - Узлы клапанов имеют изоляцию: дополнительный дренажный поддон не требуется. - Быстроразъемные электрические подключения: дополнительные инструменты не требуются. - Простота обслуживания. 	FWV-DAT/DAF		AC	Охлаждение: 1,46 - 8,02 кВт Обогрев: 1,90 - 10,03 кВт
03	Модели Flexi	<p>Модели Flexi</p> <ul style="list-style-type: none"> - Для горизонтального или вертикального монтажа. - Непрерывное регулирование воздушного потока и корректировка скорости вентилятора. - Энергозатраты до 70% ниже. - Низкий уровень шума. 	FWR-AT/AF		BLDC	Охлаждение: 2,64 - 10,08 кВт Обогрев: 2,46 - 11,18 кВт
		<p>Модели Flexi</p> <ul style="list-style-type: none"> - Для скрытого горизонтального или вертикального монтажа. - Узлы клапанов имеют изоляцию: дополнительный дренажный поддон не требуется. - Быстроразъемные электрические подключения: дополнительные инструменты не требуются. - Простота обслуживания. 	FWL-DAT/DAF		AC	Охлаждение: 1,46 - 8,02 кВт Обогрев: 1,90 - 10,03 кВт
		<p>Встраиваемые модели Flexi</p> <ul style="list-style-type: none"> - Для скрытого горизонтального или вертикального монтажа. - Непрерывное регулирование воздушного потока и корректировка скорости вентилятора. - Энергозатраты до 70% ниже. - Низкий уровень шума. 	FWS-AT/AF		BLDC	Охлаждение: 2,64 - 10,08 кВт Обогрев: 2,46 - 11,18 кВт
		<p>Встраиваемые модели Flexi</p> <ul style="list-style-type: none"> - Для скрытого горизонтального или вертикального монтажа. - Узлы клапанов имеют изоляцию: дополнительный дренажный поддон не требуется. - Быстроразъемные электрические подключения: дополнительные инструменты не требуются. - Простота обслуживания. 	FWM-DAT/DAF		AC	Охлаждение: 1,46 - 8,02 кВт Обогрев: 1,90 - 10,03 кВт
04	Кондиционеры настенного типа	<p>Кондиционеры настенного типа</p> <ul style="list-style-type: none"> - Эстетичный дизайн корпуса. - Оптимальное распределение воздушного потока. - Простота монтажа. - 3 скорости вентилятора. 	FWT-CT		AC	Охлаждение: 2,43 - 5,28 кВт Обогрев: 3,22 - 7,33 кВт
05	Канальные модели	<p>Канальные низконапорные модели</p> <ul style="list-style-type: none"> - Для скрытого горизонтального монтажа. - Возможное внешнее статическое давление до 30 Па. - Простота монтажа и технического обслуживания. - 4 скорости вентилятора. - Высокая мощность воздушной струи. 	FWE-CT/CF		AC	Охлаждение: 2,10 - 9,96 кВт Обогрев: 2,3 - 13,00 кВт
		<p>Канальные средненапорные модели</p> <ul style="list-style-type: none"> - Для скрытого горизонтального монтажа. - Моментально подстраивается под колебания температуры и относительной влажности. - Возможное внешнее статическое давление до 70 Па. - Низкий уровень шума. 	FWP-AT		BLDC	Охлаждение: 2,61 - 6,47 кВт Обогрев: 5,47 - 12,28 кВт
		<p>Канальные средненапорные модели</p> <ul style="list-style-type: none"> - Для скрытого горизонтального монтажа. - Возможное внешнее статическое давление до 60 Па. - 7 скоростей электродвигателя (с термозащитой обмотки). - Простота обслуживания. 	FWB-BT		AC	Охлаждение: 2,61 - 10,34 кВт Обогрев: 5,47 - 18,78 кВт
		<p>Канальные средненапорные модели</p> <ul style="list-style-type: none"> - Для скрытого горизонтального или вертикального монтажа. - Возможное статическое давление до 70 Па. - Простота обслуживания. 	FWN-AT/AF		BLDC	Охлаждение: 2,83 - 8,75 кВт Обогрев: 3,63 - 18,10 кВт
		<p>Канальные высоконапорные модели</p> <ul style="list-style-type: none"> - Для скрытого горизонтального или вертикального монтажа. - Возможное внешнее статическое давление от 60 до 145 Па. - Простота обслуживания. 	FWD-AT/AF		AC	Охлаждение: 3,90 - 18,30 кВт Обогрев: 4,05 - 21,92 кВт

	1	15	2	25	3	35	4	5	6	7	8	9	10	11	12	16	18
									•	•	•	•					
								•			•			•			
			•		•		•	•									
			•		•		•										
			•		•				•		•						
	•	•	•	•	•	•	•		•		•		•				
			•		•				•		•						
	•	•	•	•	•	•	•		•		•		•				
			•		•		•	•	•								
			•		•		•		•		•						
			•		•		•	•	•	•	•	•	•				
			•		•		•	•	•	•	•	•	•				
							•	•	•	•	•		•				
							•		•		•		•		•	•	•

01

02

03

04

05

01 Лидирующие на рынке системы управления

- ✓ Интуитивно понятный и удобный интерфейс.
- ✓ Кроссплатформенная интеграция.
- ✓ Интеллектуальная система контроля энергопотреблением
- ✓ Интеграция оборудования Daikin и систем сторонних производителей.



Intelligent Manager

Mini BMS для коммерческих объектов от среднего до большого масштаба

- › Конкурентоспособная цена mini BMS.
- › Возможность кроссплатформенной интеграции продукции Daikin.
- › Интеграция оборудования сторонних производителей через WAGO или BACnet/IP.
- › Возможность подключения до 512 групп внутренних блоков.



Intelligent Controller







Передовой централизованный контроллер с подключением к облачной технологии

- › Простое управление всем зданием.
- › Концепция комплексного решения (интеграция сплит-систем, Sky Air, VRV, систем вентиляции, воздушных завес и ГВС).
- › Стильный опциональный экран впишется в любой интерьер.
- › Подключение до 32 групп внутренних блоков.







Обзор решений для управления

Daikin предлагает различные решения для управления, которые адаптируются к требованиям объектов

Магазин	Управление блоками		Интегрированное управление			Расширенное управление	
							
	BRC1H519W/S/K	RTD-20	RTD-Net	KLIC-DI	EKMBDXA	DCC601A51	DCM601A51
	Удобный проводной пульт	Экономайзер	Интерфейс Modbus	Интерфейс KNX	Интерфейс DIII-net modbus	Intelligent Controller	iTM Manager
1 пульт для 1 внутреннего блока (группы)	1 шлюз для 1 внутреннего блока (группы)	1 шлюз для 1 внутреннего блока	1 шлюз для 1 внутреннего блока	1 шлюз до макс. 64 внутренних блоков (групп) и 10 наружных	1 контроллер для 32 внутренних блоков	1 iTM для 64 внутренних блоков (групп) ¹	
Стильный пульт с простым интерфейсом	●					●	
Автоматическое управление работой кондиционера	●	●	●	●	●	●	●
Ограниченные возможности управления системой для персонала магазина	●	●	●	●	●	●	●
Создание климатических зон в магазине		●				●	●
Подключение к аварийному реле и к пассивному инфракрасному датчику движения		●				● (ограниченно)	●
Интеграция блоков Daikin в существующую BMS посредством Modbus			●		●		
Интеграция блоков Daikin в существующую BMS посредством KNX				●			
Интеграция блоков Daikin в существующую BMS посредством HTTP							●
Мониторинг потребляемой мощности	● ⁴					● ²	●
Усовершенствованное управление энергопотреблением						● ²	●
Приложения для легкой настройки и контроля состояния	●					● ²	
Позволяет выполнять свободное охлаждение							●
Перекрестная интеграция продукции Daikin в Daikin BMS					●		●
Интеграция оборудования сторонних производителей в Daikin BMS						●	●
Управление онлайн						● ²	●
Управление несколькими объектами						● ²	● ³

¹ Можно добавлять 7 iTM и адаптеры (DCM601A52); тогда в системе будет до 512 групп внутренних блоков и до 80 систем наружных блоков. ² С помощью облачного сервиса (временно недоступно). ³ Через собственную IT-настройку. ⁴ Недоступно для всех внутренних блоков.

Гостиница	Управление блоками		Интегрированное управление		Расширенное управление	
						
	BRC1H519W/S/K	RTD-H0	KLIC-DI	DCM010A51	DCM601A51	
	Удобный проводной пульт	Интеллектуальный контроллер гостиничного номера	Интерфейс KNX	Интерфейс PMS	iTM Manager	
1 пульт для 1 внутреннего блока (группы)	1 шлюз для 1 внутреннего блока (группы)	1 шлюз для 1 внутреннего блока	1 iTC для 64 внутренних блоков (групп)	1 iTM для 64 внутренних блоков (групп) ¹		
Постоялец гостиницы может управлять и контролировать основные настройки кондиционера в номере	●	●	● ³	●	●	
Стильный пульт с простым интерфейсом	●					
Ограниченные возможности управления системой для постояльцев гостиниц	●	●	●	●	●	
Подключение к оконному контакту	● ²	●			●	
Подключение ключа-карты	● ²	●			●	
Интеграция блоков Daikin в существующую BMS посредством Modbus		●				
Интеграция блоков Daikin в существующую BMS посредством KNX			●			
Интеграция блоков Daikin в существующую BMS посредством HTTP				●	●	
Интеграция управления в систему бронирования отеля						
Мониторинг потребляемой мощности						●
Усовершенствованное управление энергопотреблением						●
Приложения для легкой настройки и контроля состояния	●					
Перекрестная интеграция продукции Daikin в Daikin BMS						●
Интеграция оборудования сторонних производителей в Daikin BMS						●
Управление онлайн						●









¹ Можно добавлять 7 iTM и адаптеры (DCM601A52); тогда в системе будет до 512 групп внутренних блоков и до 80 систем наружных блоков. ² Через адаптер BRP7A51. ³ Требуется контроллер, совместимый с KNX.

Обзор решений для управления

- Базовые решения для заказчиков с минимальными требованиями и ограниченным бюджетом.
- Интегрируемые решения для заказчиков, желающих встроить блоки Daikin в существующую систему BMS.

- Комплексные решения для заказчиков, желающих организовать мини-BMS с возможностью усовершенствованного управления энергопотреблением.

01

Офис		Управление блоками	Интегрированное управление				
							
		BRC1H519W/S/K	EKMBDXA	DMS504B51	DMS502A51 / DAM412B51	DCC601A51	DCM601A51
		Удобный проводной пульт	Интерфейс DIII-net modbus	Интерфейс Lon Works	Интерфейс BACnet		
1 пульт для 1 внутреннего блока (группы)	1 шлюз до макс. 64 внутренних блоков (групп) и 10 наружных	1 шлюз для 64 внутренних блоков (групп)	1 шлюз для 128 внутренних блоков (групп), 20 наружных ²	Пульт для 32 внутренних блоков (групп)	1 iTM для 64 внутренних блоков (групп) ¹		
Стильный пульт с простым интерфейсом	●	●	●	●	●	●	
Автоматическое управление работой кондиционера	●	●	●	●	●	●	
Централизованный контроль для управления системой		●	●	●	●	●	
Ограниченные возможности управления системой для офисных служащих	●	● ⁶	● ⁶	● ⁶	●	●	
Интеграция блоков Daikin в существующую BMS посредством Modbus.		●					
Интеграция блоков Daikin в существующую BMS посредством HTTP.					●		
Интеграция блоков Daikin в существующую BMS посредством LonTalk.			●				
Интеграция блоков Daikin в существующую BMS посредством BACnet.				●			
Показатели потребляемой энергии	● ⁷						
Мониторинг потребляемой энергии					● ⁴	●	
Усовершенствованное управление энергопотреблением					● ⁴	●	
Приложения для легкой настройки и контроля состояния	●						
Перекрестная интеграция продукции Daikin в Daikin BMS.						●	
Интеграция оборудования сторонних производителей в Daikin BMS.					●	●	
Управление онлайн					● ⁴	●	
Управление несколькими объектами					● ⁴	● ⁵	

¹ Можно добавлять 7 iTM и адаптеры (DCM601A52); тогда в системе будет до 512 групп внутренних блоков и до 80 систем наружных блоков. ² Для увеличения сети до 256 внутренних блоков (групп), 40 наружных требуется расширение. ³ Только ON/OFF. ⁴ Через Daikin Cloud (временно недоступно). ⁵ Через собственную IT-настройку. ⁶ Через собственную IT-настройку. ⁷ Если установлен проводной пульт. ⁷ Через приложение, не для всех блоков.

03

04

Технологическое охлаждение		Управление блоками	Интегрированное управление		Расширенное управление
					
		BRC1H519W/S/K	RTD-10	DTA113B51	DCM601A51
		Удобный проводной пульт	Контроллер для серверной	Интерфейс PMS	
1 пульт для 1 внутреннего блока (группы) ²	1 шлюз для 1 внутреннего блока (группы). Вместе могут быть соединены до 8 шлюзов	1 адаптер до 4 блоков	1 iTM для 64 внутренних блоков (групп) ¹		
Автоматическое управление работой кондиционера	●	●	●	●	
Приложения для легкой настройки и контроля состояния	●	●	●	●	
Резервная работа	●	●	●	●	
Ротация блоков	●	●		●	
Ограниченные возможности управления в помещении, где требуется технологическое охлаждение	●	●		●	
Если температура в помещении превышает максимальную, отображается аварийный сигнал, и блок переключается в режим ожидания		●		●	
При возникновении ошибки отобразится аварийный сигнал	●	●		●	
При возникновении ошибки задействуется аварийный выход	●	●		●	
	через опцию KRP2/4A ³			через опцию WAGO I/O	

¹ Можно добавлять 7 iTM и адаптеры (DCM601A52); тогда в системе будет до 512 групп внутренних блоков и до 80 систем наружных блоков. ² Технологическое охлаждение (функции) совместимы только с в. бл., подсоединенными к наружным блокам SkyAir A-series или Seasonal Smart. ³ См. Опции к внутреннему блоку.

05

ПОЧУВСТВУЙТЕ НОВЫЙ СПОСОБ УПРАВЛЕНИЯ И НАСТРОЙКИ КОНДИЦИОНЕРА



Серебристый
RAL9006 (металлик)
BRC1H519S



Черный
RAL9005 (матовый)
BRC1H519K



Белый
RAL9003 (глянцевый)
BRC1H519W

Удобный проводной пульт управления с премиальным дизайном

Полностью обновленный пульт, нацеленный на удобство для пользователя

- Плавные формы, элегантный дизайн
- Интуитивное управление сенсорной кнопкой
- 3 цвета для любого дизайна интерьера
- Компактный, всего 85x85 мм
- Расширенные настройки через смартфон



reddot award 2018
winner

01

02



03

Madoka Assistant

Расширенные настройки с помощью вашего смартфона



04

- Связь BLE (Bluetooth Low Energy)
- Визуальный интерфейс для интуитивной настройки расписания, температурной уставки и других дополнительных настроек для пользователей и технических специалистов
- Быстрый и простой ввод в эксплуатацию для монтажников

Расписание

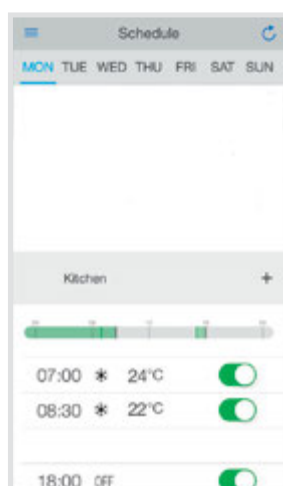

Расширенные настройки пользователя



Настройки для монтажника

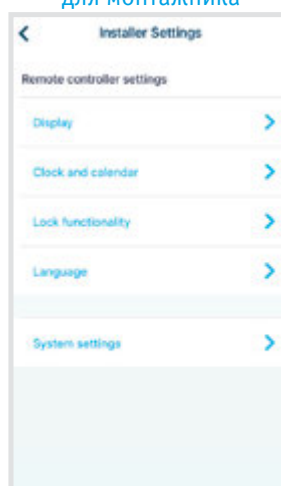

Индивидуальные настройки блоков



05

150

Удобный проводной пульт управления с премиальным дизайном для Sky Air



BRC1H519W



BRC1H519S



BRC1H519K

Полностью обновленный пульт, нацеленный на удобство для пользователя

- > Плавные формы, элегантный дизайн
- > Интуитивное управление сенсорной кнопкой
- > 2 режима работы дисплея: стандартный и подробный
- > Доступ к базовым функциям (вкл./выкл., режим, уставка, скорость вентилятора, положение створок, сброс замены фильтра, ошибки и коды неисправностей)
- > 3 цвета для любого дизайна интерьера
- > Компактный, всего 85 x 85 мм
- > Отображение реального времени с автообновлением летнего времени

Функции для гостиницы

- > Энергосбережение через ключ-карту, интеграция оконных контактов и ограничение уставки (BRP7A*)
- > Гибкая функция возврата настроек гарантирует, что температура в помещении останется в заданных пределах, чтобы обеспечить комфорт гостя



Расширенные настройки с помощью вашего смартфона

01



Функции энергосбережения, которые могут быть задействованы индивидуально

- > Предел температурного диапазона
- > Функция возврата настроек
- > Датчик присутствия и датчик температуры на уровне пола (доступны для круглопоточных и полностью плоских кассет)
- > Индикация кВт*ч²
- > Автоматический сброс уставки
- > Таймер выключения

Ограничение диапазона температур позволяет избежать чрезмерного нагрева или охлаждения

Экономия энергии за счет ограничения нижнего предела температуры при охлаждении и верхнего предела температуры в режиме нагрева.

Примечание: также доступно в режиме автоматического выбора охлаждения / обогрева.

Показатель кВт*ч отслеживает ваше электропотребление²
Индикация потребления электроэнергии за последний день / месяц / год.

Другие функции

- > Может быть установлено до трех независимых расписаний; пользователь может легко изменить расписание самостоятельно в течение года (например, лето, зима, межсезонье)
- > Возможность индивидуального ограничения функций меню
- > Выбор тихого режима для наружного блока¹

02

03

04



Экономически-эффективное решение для технологического охлаждения

- > Только в сочетании с RZAG* / RZQG*
- > Дежурная ротация

Через определенный промежуток времени работающий блок перейдет в режим ожидания, а резервный блок включится, увеличив срок службы системы
Интервал ротации может быть установлен: 6 ч, 12 ч, 24 ч, 72 ч, 96 ч, еженедельно

- > Резервная работа: если один блок выходит из строя, другое устройство автоматически запустится

¹ Доступно только для RZAG*, RZASG*, RZQG* и RZQSG

² Только для парных комбинаций Sky Air FBA, FCAG, FCAHG

05

Индивидуальные устройства управления

BRC1E53C

Удобный пульт и современный дизайн для Sky Air



Графический дисплей с отображением ориентировочного электропотребления (Функция предусмотрена в сочетании с FBA-A, FCAG и FCAHG)



Функции энергосбережения можно выбирать индивидуально

- › Управление по требованию: энергопотребление снижается на 70-40% при включении других энергоёмких устройств¹
- › Ограничение температурного диапазона
- › Принудительный режим
- › Датчик присутствия и датчик уровня пола (для круглопоточных и совершенно плоских кассетных моделей)
- › Индикация кВт
- › Автоматический перезапуск температурной уставки
- › ВЫКЛ по таймеру

Ограничение температурного диапазона позволяет избежать избыточного обогрева или охлаждения

- › Энергосбережение благодаря установке нижнего температурного предела для режима охлаждения и верхнего предела для обогрева.
- › примечание: Также предлагается автоматическое переключение охлаждения/нагрева.

Индикация кВт позволяет следить за потребляемой энергией²

- › Индикация кВт позволяет отобразить потребление энергии за последний день/месяц/год.

¹ Только для RZAG*, RZASG*, RZQG*, RZQSG*

² Только для FBA, FCAG и FCAHG (парные комбинации)

Прочие функции

- › Возможность задавать до 3 независимых графиков: таким образом пользователь может самостоятельно корректировать расписание на протяжении всего года (например, летом, весной или в межсезонье).
- › Возможность индивидуального ограничения функций меню. Простота эксплуатации: прямой доступ ко всем основным функциям.
- › Выбор между отображением символов или текста.
- › Простота конфигурирования: четкий графический интерфейс пользователя для дополнительных настроек в меню.
- › Режим энергосбережения для пульта: если пользователь не переключает режим или не регулирует настройки, дисплей гаснет.
- › Выбор малозумного режима наружного блока
- › Отображение текущего времени с автоматическим переключением на летнее время.
- › Резервное восстановление: в случае аварийного сбоя электропитания все параметры сохраняются в памяти до 48 часов.
- › Поддержка нескольких языков: BRC1E53A: английский, немецкий, французский, нидерландский, испанский, итальянский, португальский BRC1E53B: английский, чешский, хорватский, венгерский, румынский, словенский, болгарский BRC1E53C: английский, греческий, русский, турецкий, польский, словацкий, албанский

01

02

03

04

05

Индивидуальные устройства управления

01



BRC1D52



BRC073



ARC466A1



BRC4*/BRC7*

BRC1D52

Проводной пульт

- Программирование по таймеру:
 - Установка программы на 5 дней:
 - уставка: агрегат ВКЛ и поддерживается штатная работа.
 - ВЫКЛ: агрегат ВЫКЛ¹.
 - ограничения: включение блока и задание минимума/максимума.
- «Никого нет дома» (защита от обмерзания): во время вашего отсутствия система может поддерживать температуру в помещении на заданном уровне. Данная функция также может включать и выключать систему.
- Удобная функция HRV (вентиляция с регенерацией тепла) благодаря наличию отдельной кнопки для режима вентиляции и для выбора скорости вентилятора.
- Непрерывный мониторинг системы на предмет неисправностей в общей сложности по 80 показателям.
- Немедленное отображение места неисправности и информации о ней.
- Сокращение времени и затрат на техобслуживание

Отображение на дисплее

- Рабочий режим¹
- Вентиляция с регенерацией тепла (HRV) в работе.
- Переключение охлаждения/нагрев
- Индикация при централизованном управлении
- Индикация группового управления
- Температурная уставка¹
- Направление воздушного потока¹
- Заданное в программе время
- Проверка работы/пробный пуск
- Скорость вентилятора¹
- Очистка фильтра
- Оттаивание/теплый пуск
- Неисправность

¹ Только для RZAG*, RZASG*, RZQG*, RZQSG*

² Только для FBA, FCAG (парные комбинации)

ARC4*/BRC4*/BRC7*

Пульт дистанционного управления (ИК)

Рабочие кнопки: ВКЛ/ВЫКЛ, включение-выключение по таймеру, программирование таймера, выбор температурной уставки, направления воздушного потока¹, рабочего режима, скорости вентилятора; сброс индикации о необходимости очистки фильтра², режим тестирования².

Отображение на дисплее: рабочий режим, необходимость замены элементов питания, направление воздушного потока¹, программируемое время, скорость вентилятора, режим тестирования².

¹ Не подходит для FXDQ, FXSQ, FXNQ, FBDQ, FDXS, FBQ

² Только для FX**

³ Полное описание функций пульта ДУ приводится в руководстве по эксплуатации

02

03



04

BRC2E52A / BRC3E52A

Упрощенный проводной пульт для гостиниц

Наглядный интерфейс для интуитивно понятного управления.

- Функционал ограничен основным набором задач.
- Современный дизайн.
- Энергосбережение при использовании ключа-карты, подключение оконного контакта и ограничение уставки (BRP7A51).
- Гибкая функция принудительной работы поддерживает температуру в помещении в комфортных пределах.
- Плоская тыльная панель для облегчения монтажа.
- Простота пусконаладки: интуитивно понятный интерфейс для программирования дополнительных функций меню.
- Предусмотрено два исполнения:
 - BRC3E52C Реверсивная модель: температура, скорость вентилятора, ВКЛ/ВЫКЛ.
 - BRC2E52C Модель с рекуперацией тепла: температура, режим, скорость вентилятора, ВКЛ/ВЫКЛ.
- Заменяет собой существующие модели BRC2C51 и BRC3A61.



Ключ-карта

05

Проводной пульт для жилых помещений

BRC073



BRC073

- › Удобный пульт и современный дизайн
 - › Простота эксплуатации: прямой доступ ко всем основным функциям меню
 - › Простота пусконаладки: понятный интерфейс для программирования дополнительных функций меню.
 - › Возможность оптимизировать систему кондиционирования за счет ряда функций энергосбережения: ограничение диапазона температурных уставок, работа в принудительном режиме, выключение по таймеру и так далее.
 - › Возможность задавать до 3 независимых графиков: таким образом пользователь может самостоятельно корректировать расписание на протяжении всего года (например, летом, весной или в межсезонье).
 - › Отображение текущего времени с автоматическим переключением на летнее время.
 - › Поддержка многих языков: английский, болгарский, венгерский, голландский, греческий, испанский, итальянский, польский, португальский, румынский, русский, сербский, словацкий, словенский, турецкий, французский, хорватский, чешский (в зависимости от языкового пакета).
 - › Возможность индивидуального ограничения функций меню.
 - › Возможность индивидуального ограничения функций кнопок.
 - › Возможность индивидуального ограничения каждого рабочего режима (охлаждение, обогрев, автоматический режим и так далее).
 - › Благодаря встроенному аккумулятору в случае аварийного сбоя электропитания все параметры сохраняются в памяти до 48 часов.
 - › Принудительная работа позволяет поддерживать температуру на заданном комфортном уровне во время вашего отсутствия, что снизит энергозатраты.
- Примечание: Требуется кабель для проводного пульта BRCW901A03 (3 м) или BRCW901A08 (8 м).

01

02

03

04

05

Системы индивидуального управления *Siesta*

01 ARCWLA / ARCWB

Обзор пультов управления для Siesta Sky Air

Внутренние блоки Siesta Sky Air	Пульты управления
АНQ-С Подпотолочный тип	<ul style="list-style-type: none"> • Стандартный инфракрасный пульт ДУ поставляется вместе с внутренним блоком ARCWLA • Опционный проводной пульт ДУ ARCWB • Опционный групповой пульт R04084124324
ABQ-С Канальный тип	<ul style="list-style-type: none"> • Стандартный проводной пульт ДУ (ARCWB) поставляется вместе с внутренним блоком • Опционный групповой пульт R04084124324

02

Обзор характеристик

Характеристики		ARCWB
		Опция для АНQ-С Стандарт для ABQ-С
		
1	Переключатель ВКЛ/ВЫКЛ	Стандартный
2	Уставка температуры	Диапазон по умолчанию 16 – 30°C
		Диапазон по умолчанию 20 – 30°C
		Переключение между °C и °F
3	Датчик температуры в помещении на пульте ДУ	Стандартный
4	Охлаждение / Вент. осуш. / Нагрев / Авто	Стандартный
5	Режим комфортного сна	Стандартный
6	Выбор скорости вентилятора	Стандартный
7	Таймер задержки	Задержка 1, 2 и 4 часа
8	7-дневный программируемый таймер	Стандартный
9	Вывод часов в реальном времени	Стандартный
10	Выбор положения распределения потока воздуха	Режим ВКЛ/ВЫКЛ распределения воздушного потока
		Опция изменения распределения (предотвращение сквозняков/загрязнения потолка или стандартное)
11	ЖКД без подсветки	Стандартный
12	Блокировка доступа	Стандартный
13	Индикация кодов ошибок	Стандартный
14	Инфракрасный приемник – включить для совместимости с инфракрасным пультом ДУ (отключен, когда включена функция блокировки)	Стандартный
15	Память последнего состояния внутренней платы	Стандартный
16	Тихий режим	Микропереключателем
17	Режим Turbo	Микропереключателем
18	Режим тестирования компрессора (Принуд. компрессор ВКЛ)	Стандартный
19	Код ошибки инвертора Daikin	Стандартный
20	Порт связи UART (для протокола Daikin)	Стандартный
21	Резервный аккумулятор	Стандартный

03

04

05

Характеристики

› Размеры (Д x Ш x В) ARCWB: 0,15 м x 0,21 м x 0,04 м.

› ARCWB стандартно поставляется с проводом длиной 10 м, который можно удлинить до 15 м. ARCWB могут управлять одновременно только одним внутренним блоком; групповое управление возможно только при использовании опции R04084124324.

BRC52A

BRC52A61 – реверсивная модель с автоматическим режимом

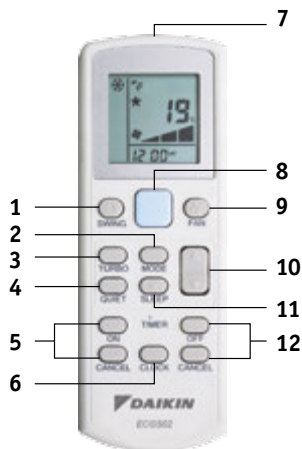

1. Вертикальный автосвинг.
2. Выбор режима: авто, охлаждение, обогрев, осушение, вентиляция.
3. Функция TURBO.
4. Малошумный режим.
5. Включение по таймеру.
6. Часы (текущее время).
7. Источник сигнала.
8. Кнопка ВКЛ/ВЫКЛ с подсветкой.
9. Выбор скорости вентилятора: низкая, средняя, высокая, авто.
10. Температурная уставка: выше - ниже.
11. Ночной режим.
12. Выключение по таймеру.

01

02

BRC51A

BRC51A61 – реверсивная модель с автоматическим режимом



Характеристики

- Охлаждение, обогрев, вентиляция, осушение, автоматический выбор.
- Автоматическая, высокая, средняя и низкая скорость вентилятора.
- Отображение температуры в °C и °F.
- Функция Turbo и малошумный режим.
- Режим ночного времени.
- Функция автосвинга.
- Отображение текущего времени и даты.
- Программирование таймера на неделю.
- Индикация неисправности.
- Блокировка клавиатуры и блокировка работы вентилятора.
- Резервные элементы питания сохраняют установки в случае аварийного сбоя электропитания.
- Восстановление данных (восстановление резервных данных с платы).
- Таймер с задержкой работы (1 – 2 часа).
- Совместимость с беспроводным пультом (BRC52A61/BRC52A62).

03

BRC51B

BRC51B61 – реверсивные с выбором 3 скоростей вентилятора

BRC51B63 – реверсивные с одной скоростью вентилятора



Характеристики:

- Охлаждение, обогрев, вентиляция, автоматический выбор.
- Выбор отображения температуры в °F или °C (на ЖК-дисплее).
- Опция таймера.
- Индикация ошибки.

BRC51C

BRC51C61 – реверсивная модель с автоматическим режимом



Характеристики:

- Охлаждение, обогрев, вентиляция, автоматический выбор.
- Часы (текущее время).
- Таймер на неделю.
- Кнопка блокировки.
- Режим энергосбережения.
- Отображение ошибки.
- Индикация работы компрессора.
- Индикация режима разморозки компрессора.

04

05

Модуль сетевого интерфейса (NIM) представляет собой систему, обеспечивающую обмен данными между кондиционерами Daikin.

01 Модуль NIM позволяет контролировать работу всей системы кондиционирования с одного пульта. Преимущества подобного метода:

Модуль сетевого интерфейса NIM

Преимущества

- Удобство. Индивидуальный контроль работы кондиционеров более не требуется.
- Быстрое и простое управление микроклиматом в зонах с ведущего пульта.
- Оптимизированное управление системами кондиционирования.

NIM применяет систему «ведущего-ведомого»; ведущий узел при этом будет передавать команды каждому ведомому.

02 Каждому ведущему блоку присваивается адрес в группе; таким образом ведомые блоки будут отвечать на команды только своего ведущего блока. Каждый ведомый блок должен иметь уникальный адрес, чтобы система обращалась к нему независимо от других узлов.

Ведущий блок будет работать совместно с панелью управления. Любые настройки, задаваемые с панели управления (подключенной к ведущему блоку) будут перезаписывать настройки ведомых блоков.

Ведомый блок может работать как с панелью управления, так и без нее. Если ведомый блок работает с панелью управления, то его настройки можно менять, не обращаясь к ведущему.

Программное обеспечение можно скачать с сайта business portal. Программу можно найти на сайте по поиску.

Основные характеристики

- Установки DIP-переключателей для групповой и индивидуальной адресации.
- Конфигурирование ведущих и ведомых блоков в системе.
- Автоматическое обнаружение панели управления.
- Тип ошибки и ID блока высвечиваются на дисплее панели управления.
- Максимальная длина шины обмена данными от точки до точки – 1000 м
- Один ведущий агрегат может регулировать работу до 15 ведомых блоков в каждой группе.
- Каждый ведомый блок будет фиксировать индивидуальную температуру в своей точке.
- Адреса блока – от 0 до 15 (0000-1111).

03 В состав системы управления NIM входит следующее:

- Контроллер главной платы
- Контроллер NIM
- Панель управления с дисплеем
- Шина обмена данными



NIM

04



05

Поддерживаемая конфигурация

	Ведущий	Ведомый
BRC51A	●	●
BRC51A	-	●

Коммуникационная шина

В качестве коммуникационной шины используется кабель двусторонней связи типа «витая пара». Рекомендуется использовать пару витых экранированных одножильных кабелей с оплеткой; диаметр жилы должен составлять от 0,5 до 1 мм.

Подключения	Рекомендованная максимальная длина кабеля, м
От первого NIM до самого удаленного NIM	1000
От NIM до платы контроллера	10
От NIM до проводного пульта	10

Подключения

Шина обмена данными должна подключаться последовательно к ближайшему NIM (гирляндное соединение). Между устройствами NIM необходимо соблюдать полярность (А – к А, В – к В).

Адаптер внешних подключений (Шлюз BMS) BAG

Адаптер BAG предназначен для обеспечения управления кондиционером при помощи внешнего управляющего устройства (например, системы BMS) через входные и выходные контакты и резистивный вход, позволяя обеспечить мониторинг и контроль рабочих параметров.

Адаптер может использоваться со всеми внутренними блоками сплит кондиционеров Daikin, производимых в Малайзии и совместимых с проводными пультами моделей SLM8 (BRC51A)/ SQSLM8 (BRC51A64)/ SLM9, а также с высоконапорными канальными кондиционерами и кондиционерами типа руфтоп, для управления которыми стандартно используются sequential (SQ) пультами моделей SQSLM9 и SQLCD (RS-485).

Данные пульта применимы с оборудованием Daikin:

- ATYN-L – настенные сплит-кондиционеры постоянной производительности.
- ATXN-M6, ATXN-MB, ATXN-NB – инверторные настенные сплит кондиционеры.
- FFQN-CXV и FCQN-EXV – кассетные кондиционеры постоянной производительности.
- FLQN-EXV и FHQN-EXV – подпотолочные кондиционеры постоянной производительности.
- FDMQN-CXV и FDYP-EXV и FDYMP-DXV – канальные кондиционеры постоянной производительности.

Входы и выходы адаптера и их назначение:

- > Выходы (внутренний сухой контакт)
- > Выход сигнала ВКЛ/ ВЫКЛ.
- > Выход индикации рабочего режима (активированного внешним сигналом)
- > Выход аварийного статуса оборудования
- > Входы (управление при помощи внешнего сухого контакта)
- > Вход задания рабочей температуры (резистивный)
- > Принудительное отключение
- > Регулирование ВКЛ/ ВЫКЛ
- > Выбор режима (охлаждение/обогрев)
- > Выбор скорости вентилятора (высокая/низкая)

Адаптер может использоваться для «мягкого» включения и выключения кондиционера, управления режимом работы и скоростью вентилятора, задания уставки температуры бытовых (ATXN и ATYN) а также большинства полупромышленных кондиционеров Дайкин, производимых на заводах в Малайзии, а также для контроля их состояния. Адаптер полностью совместим с широко применяемыми для обеспечения 100% резервирования и ротации климатического оборудования, применяемого для технологического охлаждения, устройствами СРК-М, СРК-М-01 и СРК-М2.

КОМПЛЕКТ ПОСТАВКИ

Следующие части упакованы в коробку:

1. Шлюз (плата) BMS (BAG)
2. Корпус (верхняя и нижняя панели)
3. Пятижильный экранированный кабель (1 м) к контроллеру (или от него).
4. Крепежные шурупы

Заказчик должен предоставить следующее*:

1. Коммуникационные кабели к контроллеру SQMB и от него, а также пульт SQLCD

*в случае если адаптер используется для управления с указанными пультом и контроллером.



01

02

03

04

05

S-NIM для переключения агрегатов по таймеру

Система S-NIM, построенная на базе конфигурации NIM, призвана расширить функционал и продлить срок службы уже установленной системы кондиционирования, работающей в помещениях с агрессивной средой.

S-NIM работает в системе «ведущий-ведомый», задействуя агрегаты поочередно. При выходе работающего агрегата из строя работу будет автоматически продолжать агрегат, находившийся в режиме ожидания.

Характеристики

- Функция автоматического перезапуска с последними заданными параметрами.
- 2 кондиционера в системе «ведущий и ведомый» работают поочередно, с заданным интервалом (3/4/5/7/9/11/12 часов).
- Управление системой осуществляется с одного пульта BRC51A.
- При выходе работающего агрегата из строя работу будет автоматически продолжать агрегат, находившийся в режиме ожидания.
- Индикация неисправностей (кода) на ЖК-панели (только при использовании панели управления Netware 3).
- Когда система находится в состоянии ВЫКЛ, таймер работы остановится. При включении системы он возобновит работу.
- Требуемый интервал работы можно задать DIP-переключателями.
- Кондиционер, к которому подключается проводной пульт, всегда будет ведущим.

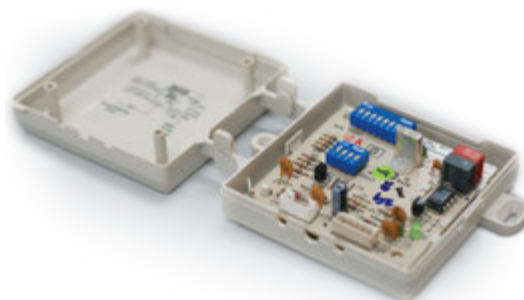

В состав системы управления S-NIM входит следующее:

- Контроллер главной платы
- Контроллер S-NIM
- BRC51A
- Коммуникационная шина

Коммуникационная шина

В качестве коммуникационной шины используется кабель двусторонней связи типа «витая пара».

Рекомендуется использовать пару витых экранированных одножильных кабелей с оплеткой; диаметр жилы должен составлять от 0,5 до 1 мм.

Контроллер S-NIM

- Серверные
- Лаборатории
- Телекоммуникационные вышки
- Коммутационные центры на железных дорогах
- Животноводческие фермы
- Помещения с важным электронным оборудованием
- Склады

04



05



DCS302C51



DCS301B51



DST301B51

Централизованное управление системы SkyAir и VRV® достигается посредством 3 компактных, удобных для пользователя устройств: централизованного пульта дистанционного управления, объединенного пульта управления вкл/выкл и программируемого таймера. Эти элементы управления могут использоваться по отдельности или в соответствующей комбинации, где 1 группа = сочетание нескольких (до 16) внутренних блоков и 1 зона = сочетание нескольких групп.

Централизованный пульт дистанционного управления идеально подходит для использования в арендуемых коммерческих зданиях с переменной заполняемостью, и внутренние блоки могут классифицироваться по группам для каждого арендатора (зонирование).

Программируемый таймер задает план работы и рабочие условия каждого арендатора, причем установки могут легко сбрасываться в соответствии с различными требованиями.



DCS302C51

Централизованный пульт дистанционного управления

Обеспечивает индивидуальное управление 64 группами (зонами) внутренних блоков.

- возможность контроля вплоть до 64 групп (128 внутренних блоков, макс. 10 наружных блоков)
- возможность контроля вплоть до 128 групп (128 внутренних блоков, макс. 10 наружных блоков) посредством 2 централизованных пультов дистанционного управления в разных помещениях
- зональный контроль
- групповой контроль
- вывод на дисплей кода неисправностей
- максимальная длина проводки 1 000 м (всего: 2 000 м)
- возможность контроля направления воздушного потока и расхода воздуха HRV
- расширенная функция таймера

DCS301B51

Унифицированное управление ВКЛ/ВЫКЛ

Обеспечивает одновременное и индивидуальное управление 16 группами внутренних блоков.

- возможность контроля вплоть до 16 групп (128 внутренних блоков)
- возможность использования 2 пультов дистанционного управления в разных помещениях
- отметка рабочего состояния (нормальный режим работы, сигнализация)
- отметка централизованного управления
- максимальная длина проводки 1 000 м (всего: 2 000 м)

DST301B51

Программируемый таймер

Возможность программирования 64 групп.

- возможность контроля вплоть до 128 внутренних блоков
- 8 типов еженедельного программирования
- максимальное резервное электропитание 48 часов
- максимальная длина проводки 1 000 м (всего: 2 000 м)

01

02

03

04

05

DTA113B51

Основное решение по управлению системами Sky Air® и VRV®



- 01
- › Функция ротации
 - › Функция резервирования

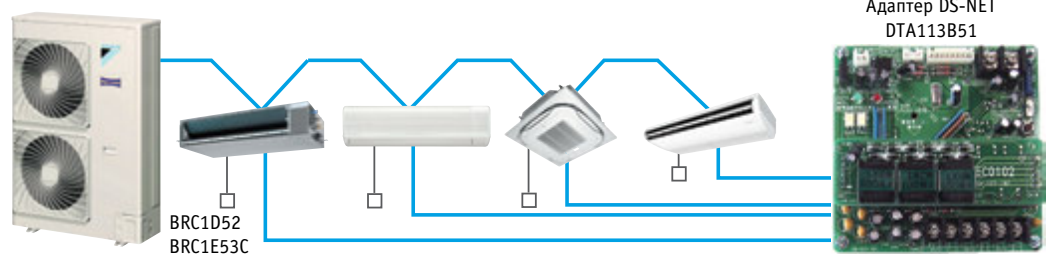

До 4 блоков / 1 адаптер

02

DCS601C51

Обеспечивает детальный и легкий мониторинг и работу систем VRV® (макс. 64 групп/внутренних блоков).



пульт управления третьей стороны (бытовая электроника, BMS и др.)

Пожарная сигнализация

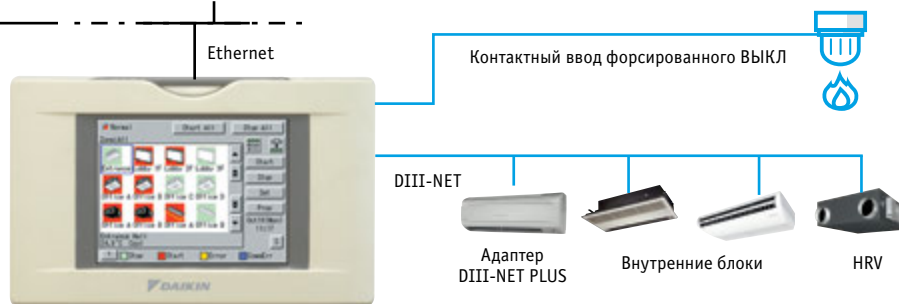

DCS601C51

03

ЯЗЫКИ

- › Английский
- › Французский
- › Немецкий
- › Итальянский
- › Испанский
- › Нидерландский
- › Португальский

СТРУКТУРА СИСТЕМЫ

- › Возможность контроля до 2 x 64 внутренних блоков
- › Встроенный порт Ethernet (web-браузер + e-mail)
- › Контакты цифрового ввода/вывода (дополнительно)
- › Сенсорная панель (цветной ЖКД посредством вывода пиктограммы)

УПРАВЛЕНИЕ

- › Web-приложения и совместимость с интернетом
 - Мониторинг и контроль согласно пользователю
 - Дистанционное управление и контроль нескольких зданий
 - Дистанционное управление и контроль нескольких зданий по интернету
- › Пропорциональный учет энергопотребления: PPD (дополнительно)
- › Доступ к данным PPD через интернет
- › Управление энергопотреблением
- › Усовершенствованная функция работы с данными за прошедший период времени

УПРАВЛЕНИЕ

- › Индивидуальное управление (заданная величина, пуск/останов, скорость вентилятора) (макс. 2 x 64 группы/внутренних блоков)
- › Программа обратного хода
- › Усовершенствованная функция программирования (8 программ, 17 моделей)
- › Гибкое программирование на участках
- › Годовая программа
- › Останов в случае пожара
- › Блокирующая функция
- › Увеличенный контроль HRV и функция управления
- › Автоматическое переключение охлаждение / нагрев
- › Оптимизация нагрева
- › Температурный предел
- › Защита пароля: 3 уровня (общий, администратор и обслуживание)
- › Быстрый выбор и полный контроль
- › Простая навигация

КОНТРОЛЬ

- › Демонстрация посредством графического интерфейса пользователя (GUI)
- › Функция изменения цвета пиктограммы
- › Режим работы внутренних блоков
- › Сообщения об ошибке по e-mail и мобильному телефону (дополнительно)
- › Отметка замены фильтра
- › Универсальный ПК

ЭКОНОМИЧЕСКАЯ ВЫГОДА

- › Функция естественного охлаждения
- › Экономия трудозатрат
- › Легкость установки
- › Компактный дизайн: ограниченное пространство установки
- › Общая экономия энергии

ОТКРЫТЫЙ ИНТЕРФЕЙС

- › Связь с пультом управления третьей стороны (домовая электроника, BMS и др.) осуществляется через открытый интерфейс
- › Опция HTTP

ПОДСОЕДИНЯЕТСЯ К

- › Системе VRV®
- › HRV
- › Системе Sky Air (дополнительная плата)
- › Сплит-системе (дополнительная плата)

04

05

DCC601A51

Современный централизованный контроллер



- Интуитивно понятный и удобный интерфейс
- Гибкое решение для одиночных и комплексных объектов, включающих несколько зданий.
- Комплексное решение, позволяющее интегрировать оборудование сторонних производителей.
- Мониторинг и управление небольшим коммерческим объектом из любой точки.

Построение системы

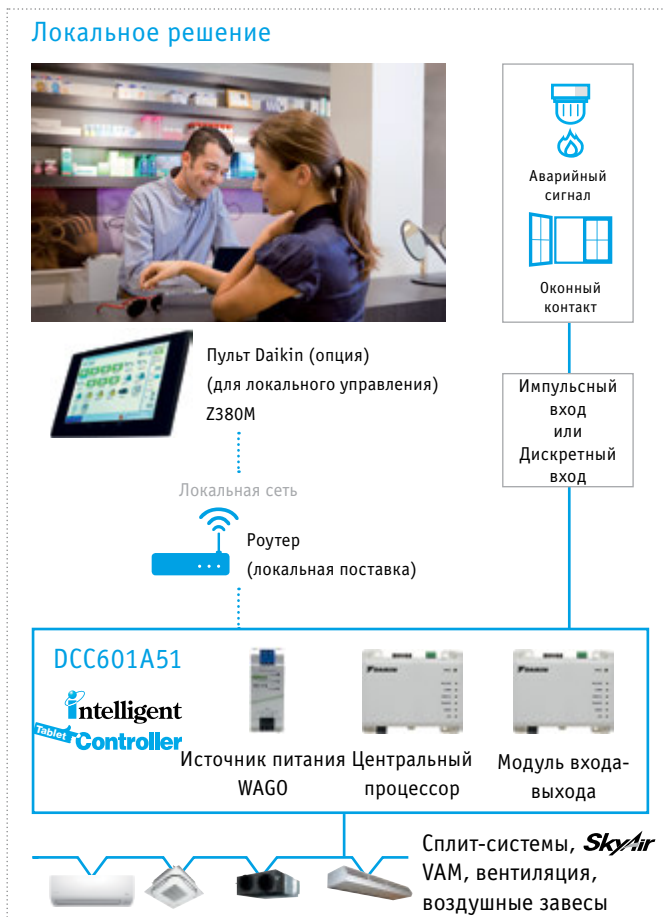

Комплексное решение

- › Комплексное решение, позволяющее активно интегрировать оборудование сторонних производителей.
- › Интеграция самого разного оборудования Daikin: сплит-систем, Sky Air, систем вентиляции, воздушных завес.
- › Простое управление всем зданием.
- › Большой уровень комфорта для посетителей благодаря улучшенному управлению микроклиматом в помещении.

Удобный в эксплуатации сенсорный пульт

- › Стильный пульт-экран Daikin (опция) для локального управления впишется в любой интерьер.
- › Интуитивно понятный и удобный интерфейс
- › Комплексное решение с простой системой управления
- › Простота пусконаладки

Гибкость

- › Дискретные и импульсные входы для оборудования сторонних производителей: счетчиков электроэнергии, защитных устройств, оконного контакта и так далее.
- › Управление работой до 32 внутренних блоков (групп).

Обзор функций

Языки		Локальное решение
		зависит от устройства
Построение системы	Количество подключаемых внутренних блоков Управление несколькими объектами	32
Мониторинг и контроль	Базовые функции управления (ВКЛ/ВЫКЛ, выбор рабочего режима, индикатор загрязненности фильтра, выбор уставки, скорость вентилятора, режим вентиляции и так далее). Блокировка команд с пульта ДУ Все устройства ВКЛ/ВЫКЛ Зональное управление Групповое управление Недельное расписание Годовое расписание Регулирование блокировки Ограничение диапазона уставок Визуализация затрачиваемой энергии для каждого рабочего режима	• • • • • • • • • • •
Подключается к следующим устройствам:	Сплит-системы DX, Sky Air Вентиляционные агрегаты VAM, VKM Воздушные завесы	• • •

Mini BMS

с полным интегрированием со всем оборудованием

DCM601A51

Обзор системы

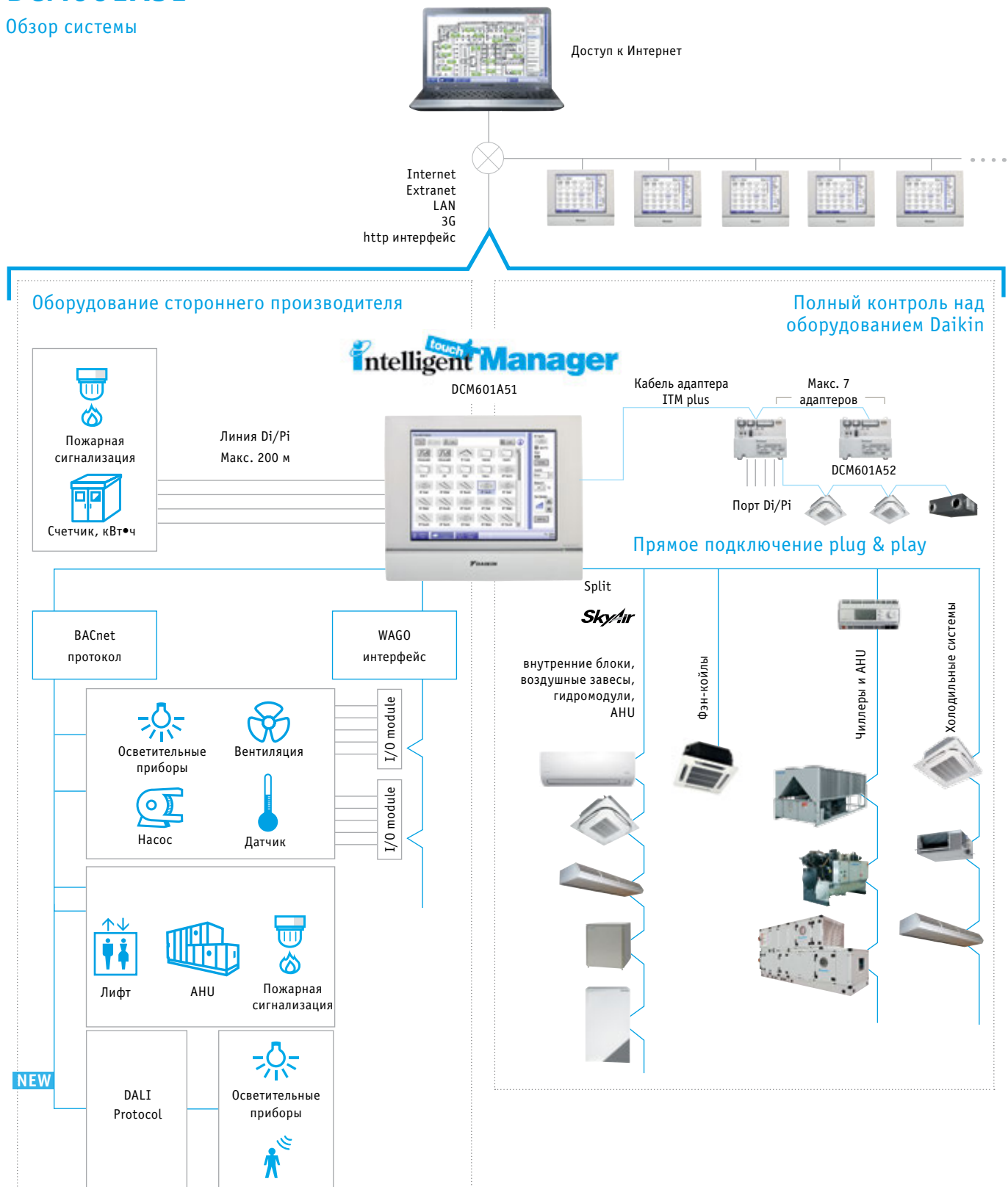

01

02

03

04

05

NEW

Удобство для пользователя

- › Интуитивно понятный интерфейс.
- › Наглядная схема и прямой доступ к основным функциям внутреннего блока.
- › Непосредственный доступ ко всем функциям с сенсорного экрана или сетевого интерфейса.

Интеллектуальная система контроля энергопотреблением

- › Режим мониторинга соответствия энергозатрат планируемым.
- › Позволяет выявить источники энергозатрат.
- › Комплексные функции программирования работы по расписанию позволяют обеспечить корректную работу системы на протяжении всего года.
- › Энергосбережение за счет привязки работы кондиционеров к прочему оборудованию - системам обогрева и т.д.

Гибкость применения

- › Перекрестная интегрируемость (обогрев, кондиционирование, коммерческие системы, холодильные системы и центральные кондиционеры).
- › Протокол BACnet для интегрирования продукции сторонних производителей.
- › Входы и выходы для интегрирования дополнительного оборудования: систем освещения, насосов и т.д. на модулях WAGO.
- › Модульная концепция как для небольших, так и для крупных объектов.
- › Управление работой до 512 групп внутренних блоков через 1 ITM и объединение нескольких ITM через веб-интерфейс.

Простота сервиса и пусконаладки

- › Дистанционная проверка заправки хладагентом без выезда на объект.
- › Более удобная процедура поиска неисправностей.
- › Сокращение времени пусконаладки благодаря инструменту подготовки к ней.
- › Автоматическая адресация внутренних блоков.

Обзор функций



Языки

- › английский
- › французский
- › немецкий
- › итальянский
- › испанский
- › голландский
- › португальский

Управление

- › Доступ через сеть
- › Пропорциональное распределение питания (опция)
- › Журнал эксплуатации (неисправности, часы наработки и т.д.)
- › Интеллектуальная система контроля энергопотреблением:
 - мониторинг соответствия энергозатрат планируемым
 - выявления источников энергопотерь
- › Принудительный режим
- › Плавающая температурная уставка

Построение системы

- › Управление до 512 групп (интегратор ITM plus + 7 iPU) (включая адаптер iTM)
- › Ethernet TCP/IP

Интерфейс WAGO

- › Модульная интеграция оборудования сторонних производителей.
- Устройство сопряжения WAGO (интерфейс между WAGO и Modbus).
- Модуль Di
- Модуль Do
- Модуль Ai
- Модуль Ao
- Модуль термистора
- Модуль Pi

Устройства управления

- › Индивидуальное управление (512 групп)
- › Настройка расписания (недельное расписание, календарь на год, график на сезон).
- › Регулирование блокировки.
- › Ограничение для температурной уставки.
- › Ограничение диапазона температурных уставок.

Подключается к следующим устройствам:

- DX Split, Sky Air
- Чиллеры (через контроллер MT3-EKMBACIP).
- Центральные кондиционеры Daikin.
- Фэн-койлы.
- Daikin Altherma Flex.
- Гидроблоки LT и HT.
- Воздушные завесы.
- WAGO I/O.
- Протокол BACnet.

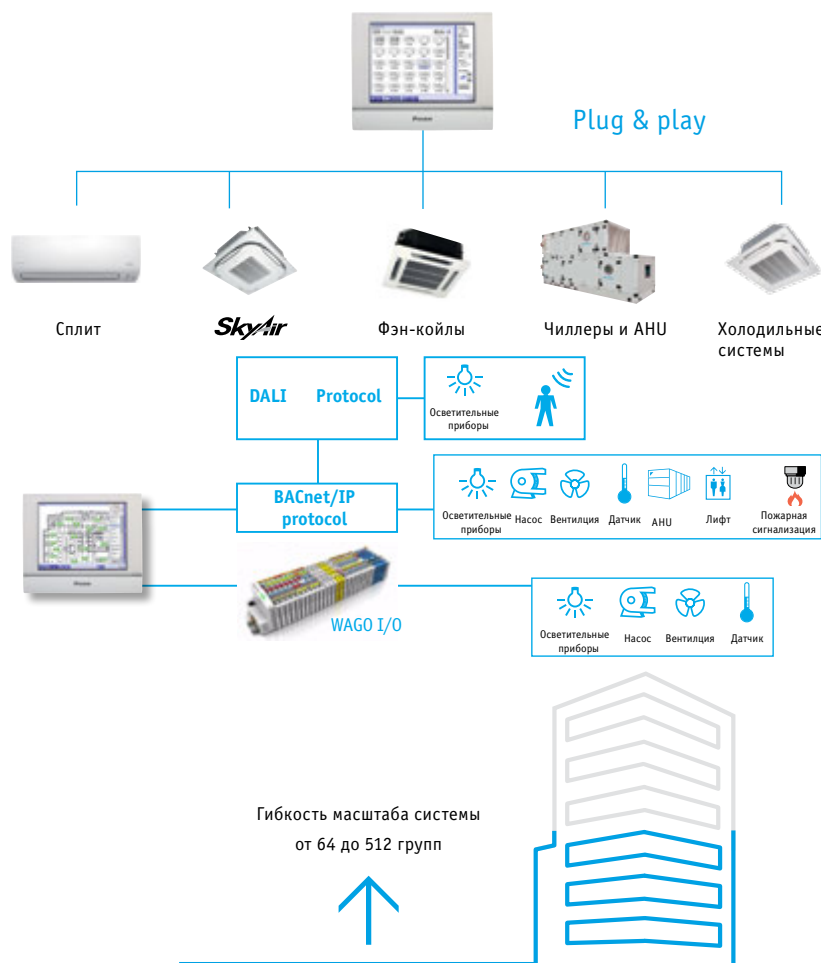
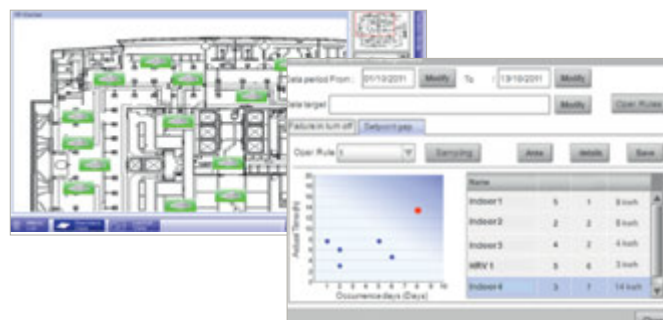

01

02

03

04

05

RTD-RA

- › Интерфейс Modbus для мониторинга и контроля бытовых внутренних блоков

RTD-NET

- › Интерфейс Modbus для мониторинга и управления системами Sky Air, VAM и VKM

RTD-10

- › Интеграция в системы BMS для Sky Air, VAM и VKM при помощи:
 - Modbus
 - Напряжение (0-10 В)
 - Сопротивление
- › Функция обслуживания/ ожидания для серверных

RTD-20

- › Комплексное управление системами Sky Air, VAM/VKM и воздушными завесами
- › Клонирование или независимое зональное управление
- › Более высокий уровень комфорта благодаря использованию датчика CO₂ для регулирования расхода свежего воздуха
- › Снижение эксплуатационных расходов за счет
 - ограничение диапазона температурных уставок;
 - общий останов;
 - датчик PIR для регулируемого диапазона нечувствительности

RTD-НО

- › Интерфейс Modbus для мониторинга и управления системами Sky Air, VAM и VKM
- › Пульт для гостиничных номеров

RTD-W

- › Интерфейс Modbus для мониторинга и управления системами Daikin Altherma Flex Type, гидроблоками и малыми инерторными чиллерами



01

02

03

04

05

Обзор функций



Основные функции	RTD-RA	RTD-NET	RTD-10	RTD-20	RTD-HO
Габаритные размеры В x Ш x Г мм	80,0 x 80,0 x 37,5	100 x 100 x 22	100 x 100 x 22	100 x 100 x 22	100 x 100 x 22
Ключ-карта + оконный контакт					✓
Функция принудительной работы	✓				✓
Запрет ограничений функций пульта ДУ	✓	✓	✓	✓ ³	✓
Modbus (RS485)	✓	✓	✓	✓	✓
Групповое управление	✓ ¹	✓	✓	✓	✓
0 – 10 В			✓	✓	
Реостатное управление			✓	✓	
IT-приложение	✓		✓		
Блокировка для обогрева			✓		
Выходной сигнал (ВКЛ/разморозка, ошибка)			✓	✓ ⁵	✓
Для небольших магазинов				✓	
Управление для помещения с перегородками				✓	
Воздушная завеса		✓ ⁴	✓ ⁴	✓	

Функции управления	RTD-RA	RTD-NET	RTD-10	RTD-20	RTD-HO
ВКЛ/ВЫКЛ, Обогрев/охлаждение пространства	M, C	M	M, V, R	M	M ²
Уставка	M	M	M, V, R	M	M ²
Рабочий режим	M	M	M, V, R	M	M ²
Вентиляция	M	M	M, V, R	M	M ²
Створки	M	M	M, V, R	M	M ²
Управление заслонкой HRV		M	M, V, R	M	
Запрет/ограничение функций	M	M	M, V, R	M	M ²
Принудительный ВЫКЛ термостата	M				

Функции мониторинга	RTD-RA	RTD-NET	RTD-10	RTD-20	RTD-HO
ВКЛ/ВЫКЛ, Обогрев/охлаждение пространства	M	M	M	M	M
Уставка	M	M	M	M	M
Рабочий режим	M	M	M	M	M
Вентиляция	M	M	M	M	M
Створки	M	M	M	M	M
Температура на пульте		M	M	M	M
Режим пульта		M	M	M	M
Количество блоков		M	M	M	M
Неисправность	M	M	M	M	M
Код неисправности	M	M	M	M	M
Температура заборного воздуха (средн./мин./макс.)	M	M	M	M	M
Сигнал фильтра		M	M	M	M
Термо ВКЛ	M	M	M	M	M
Разморозка		M	M	M	M
Температура на входе/выходе из теплообменника	M	M	M	M	M



Основные функции	RTD-W
Габаритные размеры В x Ш x Г мм	100 x 100 x 22
Запрет ВКЛ/ВЫКЛ	✓
Modbus RS485	✓
Сухой контакт	✓
Выходной сигнал (ошибка)	✓
Обогрев пространства/охлаждение	✓
Горячая вода для бытовых нужд	✓
Управление Smart Grid	

Функции управления	RTD-W
ВКЛ/ВЫКЛ, обогрев/охлаждение пространства	M, C
Уставка для температуры воды на выходе (обогрев/охлаждение)	M, V
Уставка для температуры в помещении	M
Рабочий режим	M
ГВС ВКЛ	
Подогрев для ГВС	M, C
Уставка подогрева для ГВС	
Хранение ГВС	M
Уставка быстрого нагрева для ГВС	
Малошумный режим	M, C
Активация метеозависимой уставки	M
Корректировка метеозависимого алгоритма	M
Информация по неисправности и работе насоса; выбор реле	
Запрет команд	M

Управление в режиме Smart Grid	RTD-W
Запрет на обогрев/охлаждение пространства	
Запрет ГВС	
Запрет электрокалориферов	
Запрет всех рабочих режимов	
Доступная емкость для хранения	
Быстрый выход на режим	

Функции мониторинга	RTD-W
ВКЛ/ВЫКЛ, обогрев/охлаждение пространства	M, C
Уставка для температуры воды на выходе (обогрев/охл.)	M
Уставка для температуры в помещении	M
Рабочий режим	M
Подогрев для ГВС	M
Хранение ГВС	M
Количество блоков в группе	M
Средняя температура воды на выходе	M
Температура в помещении (датчик на пульте)	M
Неисправность	M, C
Код неисправности	M
Работа циркуляционного насоса	M
Расход	
Работа с использованием солнечной энергии	
Состояние компрессора	M
Режим дезинфекции	M
Принудительный режим	M
Разморозка/лусконаладка	M
Быстрый выход на режим	
Быстрый разогрев калорифера	
Состояние 3-ходового клапана	
Часы наработки насоса	M
Часы наработки компрессора	
Фактическая температура воды на выходе	M
Фактическая температура заборной воды	M
Фактическая температура бака ГВС ²	M
Фактическая температура хладагента	
Фактическая температура наружного воздуха	M

M: Modbus / R: Сопротивление / V: Напряжение / C: Control. ¹ При комбинации устройств RTD-RA / ² только если в помещении есть люди / ³ Ограничение для температурной уставки / ⁴ для воздушной завесы CVV регулирование скорости вентилятора не предусмотрено / ⁵ работа и неисправность

01

02

03

04

05

ЕКМБДХА

01

Встроенная система управления для незаметной интеграции между системами Split, Sky Air, малыми инверторными чиллерами и системами BMS.



02

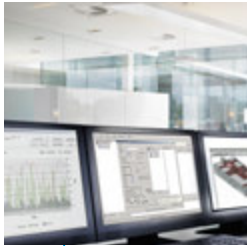

- › Обмен данными по протоколу Modbus RS485
- › Простое и быстрое подключение протокола DIII-net.
- › Поскольку в системе используется протокол Daikin DIII, для группы систем Daikin требуется только один интерфейс Modbus (до 10 наружных блоков).

03

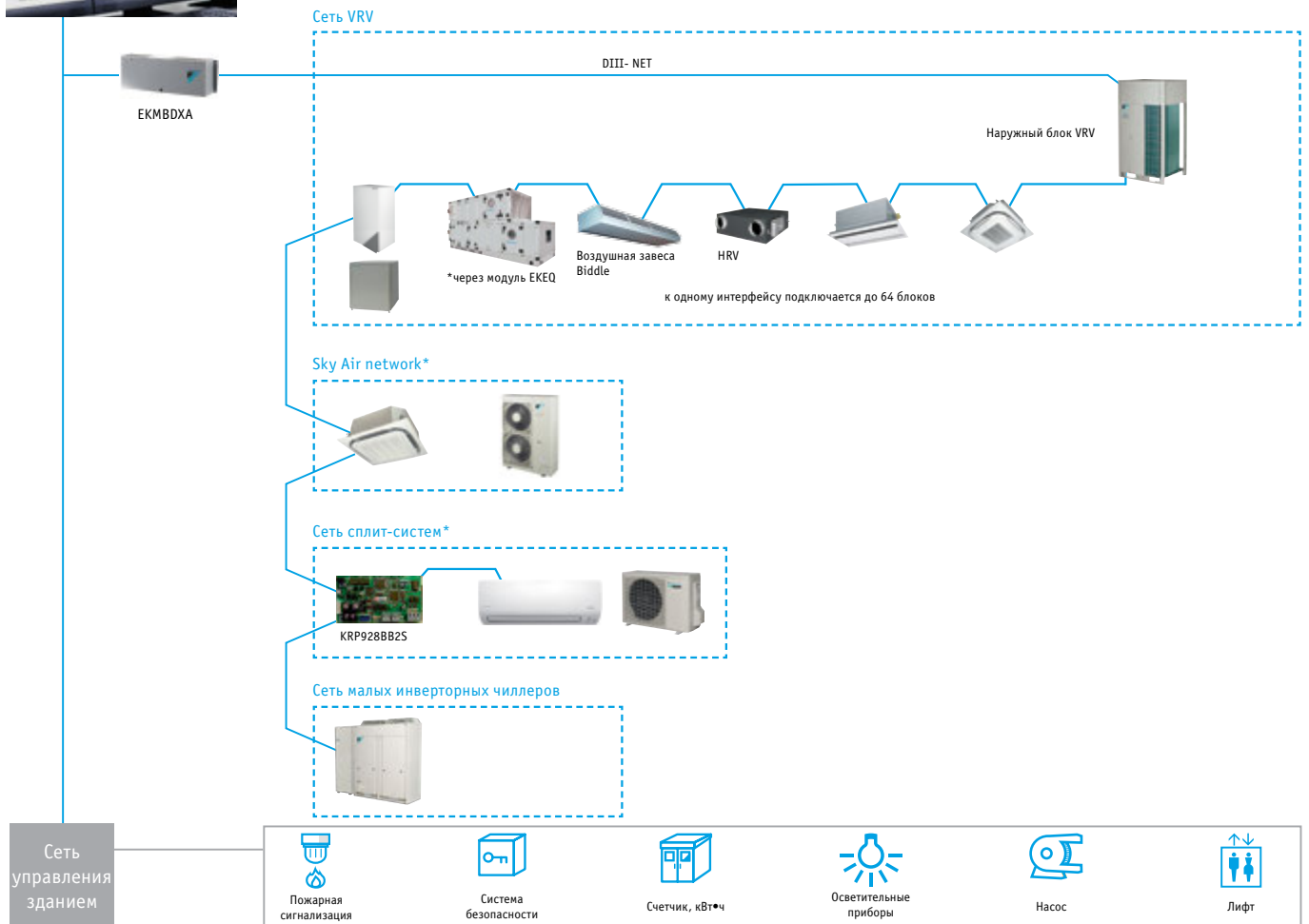

04

* Может потребоваться дополнительный пульт централизованного управления. Более подробную информацию можно получить у местного представителя компании.

05

		ЕКМБДХА7V1	
Макс. количество подключаемых внутренних блоков		64	
Макс. количество подключаемых наружных блоков		10	
Передача данных	DIII-NET - примечание	DIII-NET (F1F2)	
	Протокол - примечание	2-жильный; скорость передачи данных: 9600 бит/с или 19200 бит/с	
	Протокол - тип	RS485 (modbus)	
	Протокол - макс. длина кабеля	м	500
Габариты	В x Ш x Г	мм	124 x 379 x 87
Вес		кг	2,1
Температура окружающего воздуха (эксплуатация)	Макс.	°C	60
	Мин.	°C	0
Монтаж	Монтаж в помещении		
Электропитание	Частота	Гц	50
	Напряжение	В	220-240

Прочие интеграционные устройства

Платы адаптеров

Простые решения для индивидуальных требований Идеи и концепции

- > Это экономичное решение для покрытия базовых требований.
- > Может использоваться для простых и мульти-сплит систем

			Подключается к следующим устройствам:	
			Сплит-системы	Sky Air
	(E)KRP1B* - адаптер для кабелей	<ul style="list-style-type: none"> • Облегчает подключение вспомогательных калориферов, увлажнителей, вентиляторов, заслонок • Питание подается со внутреннего блока; устанавливается также на внутренний блок. 		●
	KRP2A*/KRP4A* Адаптер кабеля для электрических устройств	<ul style="list-style-type: none"> • Дистанционный пуск и останов до 16 внутренних блоков (1 группа) (KRP2A* через P1 P2). • Дистанционный пуск и останов до 128 внутренних блоков (64 группы) (KRP4A* через F1 F2). • Индикация неисправностей; останов в случае пожара. • Дистанционное регулирование температурной уставки. • Использование в сочетании с пультом централизованного управления не предусмотрено. 		●
	KRP58M3	<ul style="list-style-type: none"> • Низкий уровень шума и опция управления по требованию для RZQ200/250C 		●
	SB.KRP58M51	<ul style="list-style-type: none"> • Низкий уровень шума и опция управления по требованию для RZQSG (однофазных). • В комплект входит монтажная пластина EKMKA1. 		●
	KRP58M51	<ul style="list-style-type: none"> • Низкий уровень шума и опция управления по требованию для RZQSG (трехфазных). 		●
	DTA104A* Адаптер для внешнего управления наружными блоками	<ul style="list-style-type: none"> • Индивидуальное или синхронное управление рабочим режимом системы VRV • Управление по требованию для индивидуальных и мульти-сплит систем • Опция маломощной работы для индивидуальных и мульти-сплит систем 		
	DCS302A52 Унифицированный адаптер для управления с компьютера	<ul style="list-style-type: none"> • Обеспечивает унифицированное отображение штатной работы или сбоя, а также централизованное управление (ВКЛ/ВЫКЛ) через систему BMS. • Используется совместно с интеллектуальным сенсорным пультом или с пультом Intelligent Touch Manager. • Совместная работа с KRP2/4* не предусмотрена. • Можно использовать со всеми моделями внутренних блоков VRV. 		
	KRP928* Адаптер интерфейса для DIII-net	<ul style="list-style-type: none"> • Позволяет подключать сплит-системы к устройствам централизованного управления Daikin. 	●	
	KRP413* Проводной адаптер с замыкаемым и импульсным замыкаемым контактом	<ul style="list-style-type: none"> • Выключение/ автоматический перезапуск после сбоя электропитания. • Индикация рабочего режима и ошибок. • Дистанционное включение и выключение. • Дистанционное переключение режима. • Дистанционное переключение скорости вентилятора. 	●	
	KRP980* Адаптер для сплит-систем без порта S21.	<ul style="list-style-type: none"> • Подключение проводного пульта. • Подключение централизованных пультов Daikin. • Возможность подключения выносного контакта. 	●	

Для некоторых адаптеров требуется монтажная коробка; более подробную информацию см. в перечне опций.

Аксессуары

EKR0R0		<ul style="list-style-type: none"> • Управление по принципу ВКЛ/ВЫКЛ или принудительное отключение. • Пример: дверной или оконный контакт.
EKR0R0 3		<ul style="list-style-type: none"> • Управление по принципу ВКЛ/ВЫКЛ или принудительное отключение. • Контакт F1/F2. • Пример: дверной или оконный контакт.
KRC19-26A		<ul style="list-style-type: none"> • Механический селектор режима охлаждения/ обогрева. • Позволяет выбирать режим охлаждения, обогрева или вентиляции для всей системы. • Подключается к контактам А-В-С блока.
BRP2A81		<ul style="list-style-type: none"> • Плата селектора для режима охлаждения/ обогрева. • Требуется подключения KRC19-26A к наружному блоку VRV IV.



KLIC-DD / KLIC-DI

Интеграция

01

сплит-систем и устройств Sky Air в системы HA/BMS

Подключение внутренних блоков сплит-систем к интерфейсу KNX для системы автоматизации дома

Концепция

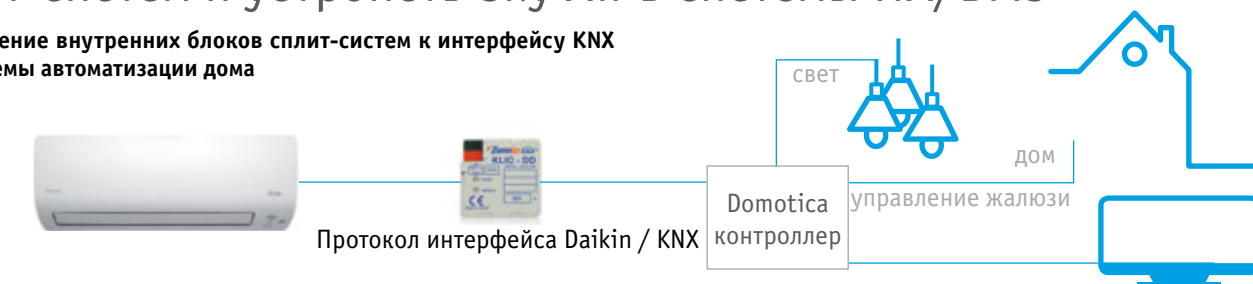

02

Подключение внутренних блоков Sky Air к интерфейсу KNX для интеграции с BMS

Концепция

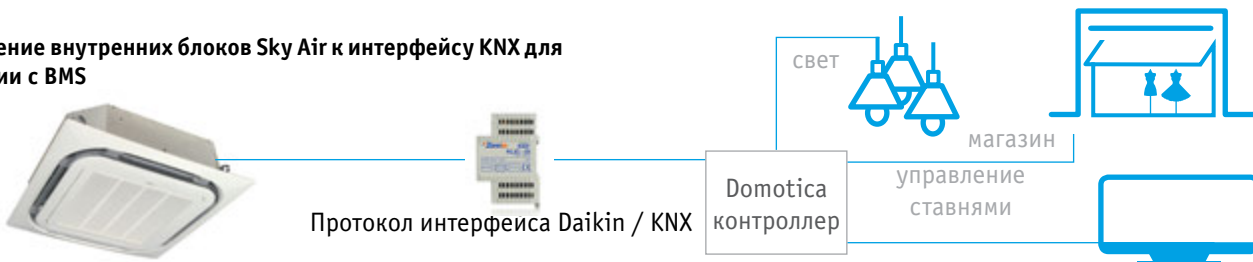

03

Модельный ряд устройств KNX

Интеграция внутренних блоков Daikin через интерфейс KNX позволяет осуществлять мониторинг и контроль нескольких устройств (например, осветительных приборов и рольставен) с одного централизованного пульта. Одной из важных функций является возможность программирования «сцена-

рия», например, «Никого нет дома». В этом случае конечный пользователь может выбирать ряд одновременно задействуемых команд. Например, в режиме «Никого нет дома», Если кондиционер выключен, то индикаторы отключаются, жалюзи закрываются и сигнализация задействуется.

Интерфейс KNX для

KLIC-DD 45 x 45 x 45 мм	KLIC-DI Габариты 90 x 60 x 35 мм
Сплит-системы	Sky Air

БАЗОВЫЕ ФУНКЦИИ УПРАВЛЕНИЯ		
ВКЛ/ВЫКЛ	✓	✓
Режим	Авто, нагрев, осушение, вентиляция, охлаждение	
Температура	✓	✓
Скорости вентилятора	3 или 5 + авто	2 или 3
Свинг	Останов или движение	Останов или движение
ШИРОКИЙ ФУНКЦИОНАЛ		
Управление неисправностями	Ошибки коммуникации, ошибки Daikin	
Кадры	✓	✓
Автовключение	✓	✓
Ограничение температуры	✓	✓
Исходная конфигурация	✓	✓
Конфигурирование ведущих и ведомых устройств		✓

04

05

Интерфейс для подключения оборудования Daikin к системе управления отелем Oracle



Обзор номера с индикацией статуса: заселен, свободен, предварительный нагрев/охлаждение, температура в номере, статус кондиционера.

Настройки кондиционирования легко наблюдаются и меняются на ресепшн.

Различные типы помещений (спальни, переговорные,...) могут быть заданы.

Особенности:

- Удобный интерфейс для поддержки в отелях, конференц-центрах, ...
- Совместимость с Oracle Opera PMS (ранее известный как Micros Fidelio)
- Автоматическое задание настроек внутреннего блока при регистрации заезда и выезда в Opera PMS
- Энергосбережение благодаря возможности ограничить значение температурной уставки
- До 5 индивидуальных режимов на основе погодных условий
- Доступно на 23 языках
- Управление до 2500 блоков / номеров

01

Пример работы в отеле:

- > При регистрации заезда кондиционирование номера включается автоматически
- > При регистрации отъезда кондиционирование номера выключается автоматически
- > Улучшение комфорта гостей благодаря предварительному охлаждению / обогреву номера.

02

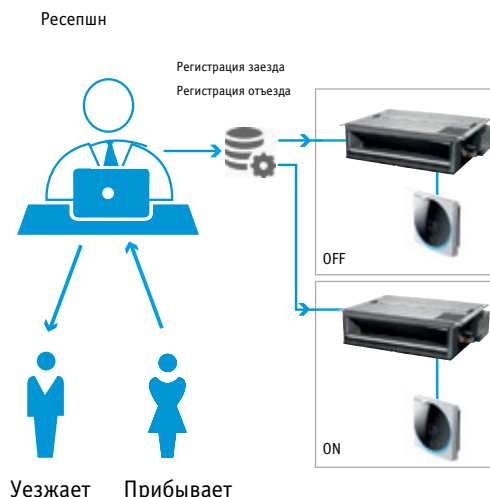

03

Упрощенная конфигурация интерфейса Daikin PMS

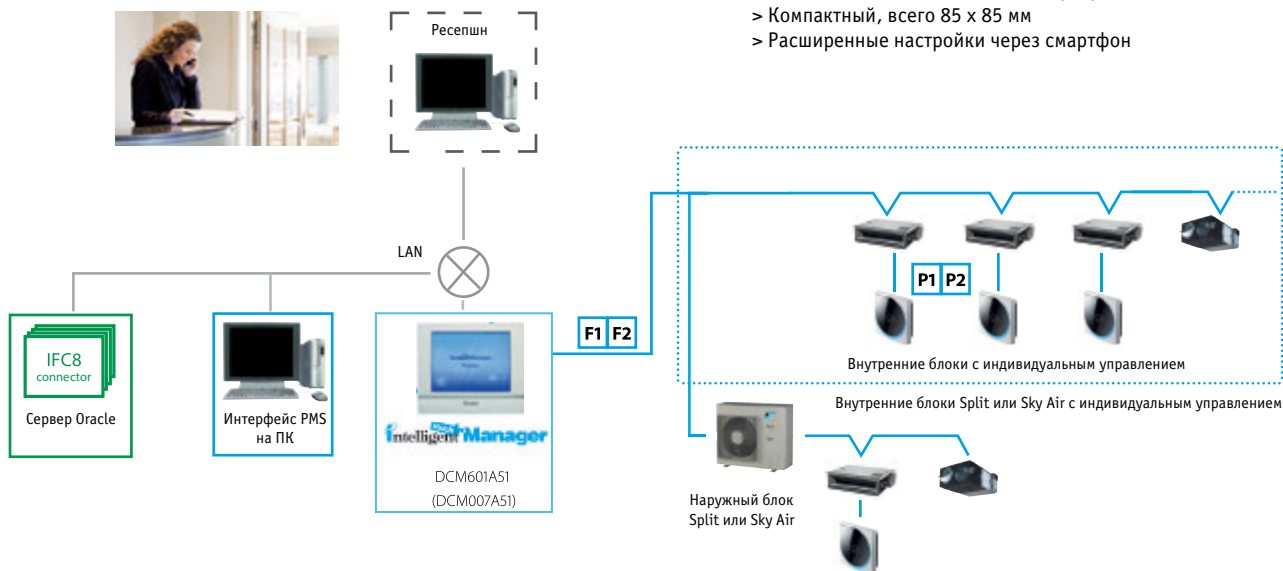

- > Плавные формы, элегантный дизайн
- > Интуитивное управление сенсорной кнопкой
- > 3 цвета для любого дизайна интерьера
- > Компактный, всего 85 x 85 мм
- > Расширенные настройки через смартфон

04

05

Сетевые решения

DMS502A51 / ЕКАСВАСMSTP / ЕКСМВАСIP / ЕКСМВАСMSTP

Встроенная система управления для незаметной интеграции между промышленными системами, АНУ и BMS-системами

01

02

- › Интерфейс для системы BMS
- › Обмен данными по протоколу ВАСnet (подключение через Ethernet)
- › Размер объекта не ограничен
- › Простое и быстрое подключение
- › В системе BMS предоставляются данные о пропорциональном потреблении энергии (только для VRV)



Интерфейс ВАСnet

Сеть центрального кондиционера

03

Сетевые решения

Интерфейс LonWorks

04

- › Интерфейс для подключения Lon к сетям LonWorks
- › Обмен данными через протокол Lon (кабель «витая пара»)
- › Размер объекта не ограничен
- › Простой и быстрый монтаж

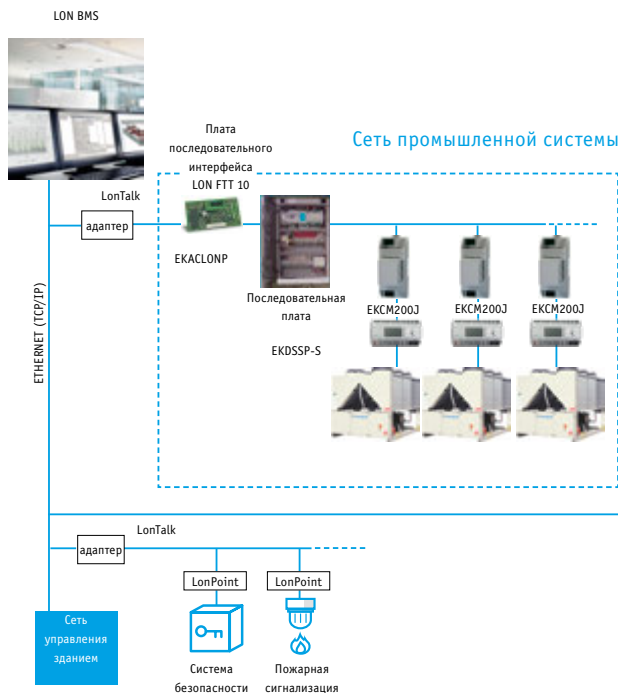

05

Гибкость и простота монтажа



- › Гибкость расположения датчика обеспечивает точное измерение температуры.
- › Не требует электромонтажа
- › Не требует сверления стен
- › Идеально подходит при перепланировках

Схема подключения Плата контроллера внутреннего блока Daikin

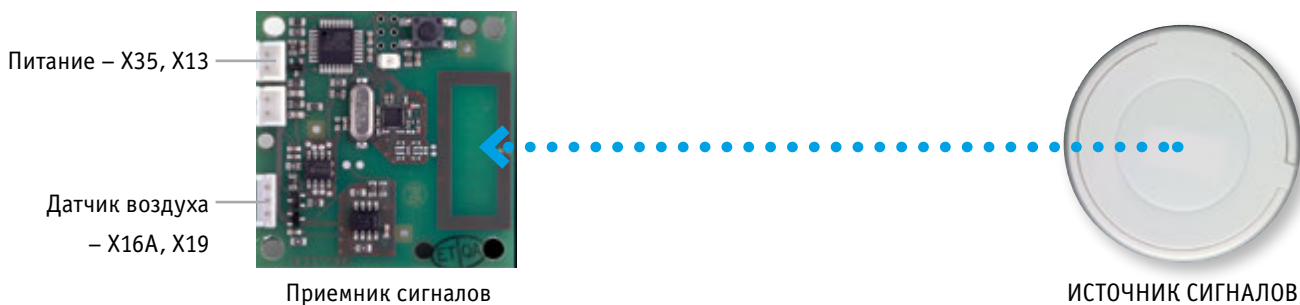

Технические характеристики

		КОМПЛЕКТ С БЕСПРОВОДНЫМ ДАТЧИКОМ ТЕМПЕРАТУРЫ В ПОМЕЩЕНИИ (K.RSS)	
		ПРИЕМНИК ТЕМПЕРАТУРЫ НА ПУЛЬТЕ БЕСПРОВОДНОГО УПРАВЛЕНИЯ	ДАТЧИК ТЕМПЕРАТУРЫ НА ПУЛЬТЕ БЕСПРОВОДНОГО УПРАВЛЕНИЯ
Габариты	мм	50 x 50	75
Масса	г	40	60
Электропитание		до 16 В- 20 мА	-
Срок службы элементов питания		-	+/- 3 года
Тип элемента питания		-	Литиевый, 3 В
Максимальный радиус сигнала	м	10	
Диапазон рабочих температур	°C	0 ~ 50	
Коммуникация	Тип	RF	
	Частота	868,3	

- › Показания для температуры в помещении передаются на внутренний блок каждые 90 секунд, а также если разница температур составляет от 0,2°C.

KRCS01-1B KRCS01-4B

Проводной датчик температуры в помещении

- › Точные замеры температуры благодаря гибкому расположению датчика.



Технические характеристики

Габариты (В x Ш)	мм	60 x 50
Масса	г	300
Длина кабеля	м	12



	R-32	R-32	R-32	R-32	R-410A	R-410A	R-410A	R-32	R-32 и R-410A	R-32	
ВНУТРЕННИЕ БЛОКИ	FTXZ-N	C/FTXA-AW/S/T	ATXM-N	FTXM-N	ATX-KV	FTX-KV	ATXS-K/ FTXS-G	ATXC-B	FDXM-F9	FVXM-F	
Индивидуальные устройства управления	BRC1E53A/B/C ^{1,2,3} – Проводной пульт с полнотекстным интерфейсом и подсветкой								•	•	
	BRC073A1 ⁶ – Проводной пульт (для подключения требуется кабель для проводного пульта)	•	•	•	•	•	•				
	BRC2E52C – Упрощенный пульт управления (с кнопкой выбора рабочего режима)								•		
	BRC3E52C – Беспроводной пульт для гостиниц								•		
	BRC4C65 – Беспроводной пульт								• ⁷	•	
	BRCW901A03 – Кабель для проводного пульта (3 м)	•	•	•	•		•			•	
	BRCW901A08 – Кабель для проводного пульта (8 м)	•	•	•	•		•			•	
Системы централизованного управления	DCC601A51 – Централизованный контроллер с подключением к облачной технологии через адаптер KRP928*	•	•	•	•		•				
	DCS302CA51 – Пульт централизованного управления	•	•	•	•		•		•	•	
	DCS301BA51 – Объединенное ВКЛ/ВЫКЛ	•	•	•	•		•		•	•	
	DST301BA51 – Таймер по календарному расписанию	•	•	•	•				•		
	DCM601A51 – Интеллектуальный сенсорный пульт	•	•	•	•				•		
Система диспетчеризации инженерного оборудования здания (ВМС) и стандартные интерфейсы протоколов	DCM601A5A – Intelligent Touch Manager				•	•	•			•	
	EKMBDXA – Интерфейс Modbus	•	•	•	•					•	
	RTD-RA ⁶ – Шлюз Modbus	•	•	•	•	•	•			•	
	KLIC-DD ⁶ – интерфейс KNX	•	•	•	•	•	•		•		
Адаптеры	BRP7A54 ^{4,5} – Адаптер платы контроллера для подключения устройств (например, ключа-карты)								•		
	KRP1B56 – Адаптер для кабелей								•		
	KRP413AB15 – Адаптер для нормально открытого контакта кабеля/ нормально открытого импульсного контакта (часы и остальные устройства предоставляются заказчиком)	•	•	•	•		•			•	
	KRP4A54 – Адаптер для дистанционного ВКЛ/ВЫКЛ и мониторинга, а также для электронных устройств								•		
	KRP2A53 – Адаптер кабеля для электрических устройств								•		
	Монтажная коробка для платы адаптера (если в электрической секции агрегата нет свободного пространства)								KRP1BA101		
	KRP980A1 – Адаптер для проводного пульта							классы (20-25)			
	KRP928BB2S – Адаптер интерфейса для DIII-net	•	•	•	•	•	•	•		•	•
	DTA114A61 – Несколько жильцов в здании									•	
	KRCS01-4 – Выносной проводной датчик температуры		•							•	
	KAF970A46 – Титан-апатитовый деодорирующий фильтр без рамки		•						•		
	KAF057A41 – Фильтр с частицами серебра (с ионами Ag) с рамкой		•								
Фильтр	KEK26-1A – Фильтр для защиты от электромагнитных помех								•		
Прочее	Защита пульта от кражи		KKF91044				KKF910A4			KKF910AA4	
	Провод для подключения к порту S21		EKRS21								
	BRCW901A03 Кабель для проводного пульта (3 м)					•	•	•			
	BRCW901A08 Кабель для проводного пульта (8 м)					•	•	•			

¹ BRC1E53A: в комплект входят следующие языки: английский, немецкий, французский, итальянский, испанский, голландский, греческий, русский, турецкий, португальский, польский.

² BRC1E53B: в комплект входят следующие языки: английский, немецкий, чешский, венгерский, румынский, словенский, болгарский, словацкий, сербский, албанский.

³ BRC1E53C: в комплект входят следующие языки: английский, греческий, польский, русский, сербский, словацкий и турецкий.

⁴ Для платы адаптера необходима монтажная коробка. Требуется монтажная пластина KRP4A96; можно подключать до 2 опциональных плат.

⁵ Только в сочетании с упрощенным пультом BRC2E52C или BRC3E52C.

⁶ Кабельный адаптер предоставляется компанией Daikin. Часы и остальные устройства: приобретаются заказчиком.

⁷ Данный внутренний блок поставляется в стандартной комплектации без пульта дистанционного управления. Проводной и беспроводной пульт заказывают отдельно.

*Примечание: в колонках голубого цвета указаны предварительные данные

Опции – Sky Air

	ВНУТРЕННИЕ БЛОКИ	FCAGH-H	FCAG-B	FFA-A9	FDBQ-B	FDXM-F9	FBA-A9	FDA-A	
01 Панели	Декоративная панель (обязательно для кассетных моделей, опционально для остальных)	BYCQ140D (стандартно) BYCQ140DW (белый) BYCQ140DG/BYCQ140DGF (с автоматической очисткой) ^{2,4}		BYFQ60CW (белый) BYFQ60CS (серебристый) BYFQ60B3 (стандартно)				BYBS125D + EKBYBD	
	Прокладка для декоративной панели для уменьшения высоты монтажа			KDBQ44B60 (только для стандартной панели)					
	Комплект заглушек для подачи воздуха через 3 или 2 створки	KDBHQ55B140		BDBHQ44C60					
	Комплект датчика	BRYQ140A							
02 Индивидуальные устройства управления	Пульт дистанционного управления (включая приемник)	BRC7FA532F		BRC7EB530W – для стандартной панели ^{5,6} BRC7F530W – для белой панели ^{5,6} BRC7F530S – для серебристой панели ^{5,6}		BRC4C65	BRC4C65	BRC4C65	
	BRC1E53A/B/C ³ – Проводной пульт с полнотекстным интерфейсом и подсветкой	•		•	•	•	•	•	
	BRC1H519W/S/K – Удобный проводной пульт с премиальным дизайном	•		•	•	•	•	•	
	BRC1D52 – Стандартный проводной пульт с таймером недельного программирования	•		•	•	•	•	•	
	BRC2E52C – Упрощенный пульт управления (с кнопкой выбора рабочего режима)	•		•	•	•	•	•	
	BRC3E52C – Упрощенный пульт управления (без кнопки выбора рабочего режима)	•		•	•	•	•	•	
	ARCWB – Проводной пульт								
	Подключение DIII-net – для подключения к системам централизованного управления	стандартно	стандартно	DTA112B51	стандартно	стандартно	стандартно	стандартно	
03 Системы централизованного управления	DCC601A51 – интеллектуальный пульт централизованного управления	•		•	•	•	•	•	
	DCS601C51 ¹¹ – интеллектуальный сенсорный пульт	•		•	•	•	•	•	
	DCS302C51 ¹¹ – пульт централизованного управления	•		•	•	•	•	•	
	DCS301B51 ^{11,12} – объединенное включение-выключение	•		•	•	•	•	•	
	DST301B51 ¹¹ – таймер по расписанию	•		•	•	•	•	•	
	NIM03 - R04084124324 – опциональная плата для группового управления								
	DCM601A51 – сенсорный пульт Intelligent Touch Manager	•		•	•	•	•	•	
	RTD-RA – интерфейс Modbus для мониторинга и контроля	•		•	•	•	•	•	
	RTD-NET – интерфейс Modbus для мониторинга и контроля	•		•	•	•	•	•	
	RTD-10 – интерфейс Modbus для технологического охлаждения	•		•	•	•	•	•	
03 Система диспетчеризации инженерного оборудования здания (BMS) и стандартные интерфейсы протоколов	RTD-20 – интерфейс Modbus для розничной торговли	•		•	•	•	•	•	
	RTD-HO – интерфейс Modbus для гостиниц	•		•	•	•	•	•	
	EKMBDXA – интерфейс Modbus	•		•	•	•	•	•	
	KLIC-DI – интерфейс KNX	•		•	•	•	•	•	
	BACnet/IP – интерфейс BACnet	•		•	•	•	•	•	
	DM5504B51 – интерфейс LonWorks	•		•	•	•	•	•	
	03 Фильтры	Фильтр многоразового использования, нетканый	KAFF551K160		KAFAQ441BA60				
		Фильтр с автоматической очисткой	см. декоративную панель				BAE20A62 (25-35) BAE20A102 (50-60)		
	04 Адаптер	Кабельный адаптер для внешнего мониторинга/ управления посредством сухих контактов и регулирования уставки (0-140 Ом)	KRP4A53 ⁷		KRP4A53 ⁷		KRP4A54	KRP4A52 ¹⁰	
		Кабельный адаптер с 2 выходными сигналами (компрессор/ошибка, мощность вентилятора)	KRP1B57 ⁷		KRP1B57 ⁷				
Кабельный адаптер для внешнего централизованного мониторинга/ управления (управляет одной целевой системой)							KRP2A51 ⁷	KRP2A51 ⁸	
Кабельный адаптер (блокировка для вентилятора на заборе свежего воздуха)							KRP1B54	KRP1C64 ⁷	
Кабельный адаптер с 4 выходными сигналами (компрессор/ ошибка, вентилятор, вспомогательный калорифер, выход увлажнителя)		EKRP1C11		EKRP1B2	EKRP1B2		EKRP1B2	EKRP1B2 ⁷	
Адаптер для ключа-карты или оконного контакта (только в сочетании с BRC2/3E*)		BRP7A53		BRP7A53		BRP7A54 ^{11,12}	BRP7A51 ^{11,12}	BRP7A54 ¹²	
Монтажная коробка/монтажная пластина для платы адаптера (если в электрической секции агрегата нет свободного пространства)		KRP1H98		KRP1BA101		KRP1BA101 ^{11,12}	KRP1BA101 ^{11,12}	KRP4A96	
Выносной проводной датчик температуры		KRCS01-4B		KRCS01-4B	KRCS01-1B	KRCS01-4B	KRCS01-4B	KRCS01-4B	
K.RSS – выносной беспроводной датчик температуры		•		•	•		•	•	
Комплект для дистанционного включения и выключения, а также принудительного отключения		стандартно	стандартно	стандартно	стандартно	стандартно	стандартно	EKROR03	
05 Прочее	DTA112B51 – Интерфейсный адаптер для Sky Air							•	
	DTA104A61 – Внешний адаптер для наружного блока (монтаж на внутреннем блоке)							•	
	Комплект дренажного насоса								
	Мультизональный комплект					3 заслонки (25-35) 4 заслонки (50) 5 заслонок (60)	3 заслонки (35-50) 4 заслонки (60-71) 5 заслонок (100-125) 6 заслонок (140)		
	Комплект L-образной трубки (направляется вверх)								
	Комплект для подачи свежего воздуха (для прямого монтажа)	KDDQ55B140-1 + KDDQ55B140-2		KDDQ44XA60					
Воздухораспределительный переходник для круглых воздуховодов						KDAP25A56A (35-50) KDAP25A71A (60-71) KDAP25A140A (100-140)	KDAJ25K140A		

¹ На белых поверхностях грязь заметнее. Устанавливать эту опцию в сильно загрязненных помещениях не рекомендуется. ² Для управления опцией BYCQ140DG(F) требуется контроллер BRC1E. ³ В комплект входят следующие языки: А: Английский, немецкий, французский, нидерландский, испанский, итальянский и португальский В: Английский, болгарский, хорватский, чешский, венгерский, румынский и словацкий С: Английский, греческий, польский, русский, сербский, словацкий и турецкий. ⁴ Данная опция предназначена исключительно для помещений с мелкодисперсной пылью (для магазинов одежды). Запрещается использовать в помещениях с масляными. ⁵ Функция сенсора не предусмотрена. ⁶ Индивидуальное управление створками кондиционера не предусмотрено.

FDQ-B	ABQ-C	FHA-A(9)	AHQ-C	FUA-A	FAA-A	FAQ71B	FAQ100B	FVA-A	FNA-A9
				KDBHP49B140 + KDBTP49B140					
BRC4C65		BRC7G53		BRC7CB58	BRC7EB518				BRC4C65
•		•		•	•			•	•
•		•		•	•			•	•
•		•		•	•	•	•	•	•
•		•		•	•			•	•
•		•		•	•			•	•
	•		•						
DTA112B51		стандартно		стандартно	стандартно			стандартно	стандартно
•		•		•	•			•	•
•		•		•	•			•	•
•		•		•	•	•	•	•	•
•		•		•	•			•	•
•		•		•	•	•	•	•	•
•	•	•	•	•	•			•	•
•		•		•	•			•	•
•		•		•	•			•	•
•		•		•	•			•	•
•		•		•	•			•	•
•		•		•	•			•	•
•		•		•	•			•	•
•		•		•	•			•	•
•		•		•	•			•	•
		КАФР501А56 (35-50) КАФР501А80 (60-71) КАФР501А60 (100-140)		КАФР551К160				КАФР951К160	
KRP4A51 ¹¹		KRP4A52		KRP4A53	KRP4A51	KRP4A51 ¹¹	KRP4A51 ¹¹	KRP4A52 (14) KRP1B57 (14)	KRP4A54
KRP1B54 ¹¹		KRP1B54							
EKRP1B2 ^{10, 11}									KRP1B56
BRP7A54 ^{11, 12}		BRP7A52 ^{12, 14}		BRP7A53 ^{12, 14}	BRP7A51 ^{11, 12}			BRP7A52	BRP7A51 ^{11, 12}
KRP4A96		KRP1D93A (коробка) ККСАР50А56 (35-50) (монтажная пластина)		KRP1BA97	KRP4A93	KRP4A93		KRP4AA95	KRP1BA101 ^{11, 12}
KRCS01-1B		KRCS01-4B		KRCS01-4B	KRCS01-4B	KRCS01-1A			KRCS01-4B
•		•		•	•				•
EKROR0	стандартно	EKROR04	стандартно	EKROR05					
•									
		KDU50P60VE (35-50) KDU50P140VE (71-140)			K-KDU572EVE				
		КНФР5МА35 (35) КНФР5N63 (50-60) КНФР5M160 (71-140)							
		KDDQ50A140							

⁷ При установке электрокалорифера необходима опциональная плата для внешнего электрокалорифера (EKRP1B2) для каждого внутреннего блока. ⁸ Для данных опций требуется монтажная пластина KRP4A96. Допускается установка до 2 опциональных плат. ⁹ Возможно сочетание только с упрощенным пультом управления BRC2E52C/BRC3E52C. ¹⁰ Требуется монтажная коробка для платы адаптера. ¹¹ Опция не совместима с панелью BYCQ140DG(F)9. ¹² Может быть установлено не более двух опциональных плат. ¹³ Перечень монтажных коробок приведен в списке опций систем управления.

01

		R-32		
		RZAG-MV1/MY1	RZASG-MV1/MY1	AZAS-MV1/MY1
Ответвления трубопровода	Для парных моделей	KHRQ22M20TA	KHRQ22M20TA	
	Для тройных моделей	KHRQ127H (100 - 140)	KHRQ127H (100 - 140)	
	Для двойных парных моделей	KHRQ22M20TA (3x) (125 - 140)	KHRQ22M20TA (3x) (125 - 140)	
Комплект переходника		SB.KRP58M52	SB.KRP58M52	SB.KRP58M52
Подогрев картера		EKBH140L7		

02

		R-410A						
		RZQG-L9V1	RZQG-L(8)Y1	RZQSG-L3V1	RZQSG-L(8)Y1	AZQS-B8V1/BY1	RZQ-C	ARXS-L(3)
Дренажная заглушка							KWC26B280	KKP937A4
Ответвления трубопровода	Для парных моделей	KHRQ22M20TA	KHRQ22M20TA (KHRQ58T) ¹	KHRQ22M20TA ²	KHRQ22M20TA (KHRQ58T) ²		KHRQ22M20TA	
	Для тройных моделей	KHRQ127H (100-140)	KHRQ127H (100-140) (KHRQ58H) ¹	KHRQ127H класс 100-140 ²	KHRQ127H (KHRQ58H) класс 100-140 ²		KHRQ250H7	
	Для двойных парных моделей	KHRQ22M20TA 3x – класс 125-140	KHRQ22M20TA (x3) (125-140) (KHRQ58T) ¹	KHRQ22M20TA 3x – класс 125-140 ²	KHRQ22M20TA (KHRQ58T) 3x – класс 125-140 ²		KHRQ22M20TA (x3)	
Комплект переходника		SB.KRP58M51	KRP58M51	KRP58M51 (71) SB.KRP58M51 (100 - 125 - 140)	SB.KRP58M51 (125 - 140)	KRP58M51 (V1)	KRP58M51	
Подогрев картера		EKBPH140L7	EKBPH140L7 ²					KPW937E4

03

	РУФТОПЫ	
	UATYQ-C	UATYP-AY1(B)
Контроллер для крышных кондиционеров	●	-
PCB	●	-
EXV	●	-
Gold Fin (NA549)	●	-
Спиральный компрессор	●	-
Воздушный фильтр Saranet	●	-
Боковой поток	●	-
Возможность изменения направления	●	-
Фильтр-осушитель	●	-
Реле высокого давления	●	-
Реле низкого давления	●	-
Экономайзер ECONO-AY1	●	-

04

05

¹ Для RZQG-L(8)Y1 в комбинации с FCAG35-71* или FCAHG* используется рефнет, указанный в скобках.

² При использовании EKBPH140L7 совместно с RZQG71 требуется комплект адаптера для подключения обогревателя поддона.



Опции и аксессуары – вентиляция

01

		Вентиляция с рекуперацией тепла – VAM						
		VAM150FC	VAM250FC	VAM350FC	VAM500FC	VAM650FC	VAM800FC	
Индивидуальные системы управления	BRC301B61 Проводной пульт VAM	●	●	●	●	●	●	
	BRC1E53A/B/C Проводной пульт класса премиум с полнотекстным интерфейсом и подсветкой	●	●	●	●	●	●	
	BRC1H51W/S/K Удобный проводной пульт с премиальным дизайном	●	●	●	●	●	●	
	BRC1D52 Стандартный проводной пульт с таймером недельного программирования	●	●	●	●	●	●	
	DCC601A51 Пульт централизованного управления с облачным сервисом	●	●	●	●	●	●	
Системы централизованного управления	DCC302C51 Пульты централизованного управления	●	●	●	●	●	●	
	DCS301B51 Объединенное включение-выключение	●	●	●	●	●	●	
	DST301B51 Таймер по календарному расписанию	●	●	●	●	●	●	
	DCM601A5A Интеллектуальный сенсорный пульт	●	●	●	●	●	●	
	EKMБDХА Интерфейс Modbus	●	●	●	●	●	●	
Система диспетчеризации инженерного оборудования здания (BMS) и стандартные интерфейсы протоколов	DMS502A51 Интерфейс BACnet	●	●	●	●	●	●	
	DMS504B51 Интерфейс LonWorks	●	●	●	●	●	●	
	Фильтры	EN779 Medium M6			EKAFV50F6	EKAFV50F6	EKAFV80F6	EKAFV80F6
		EN779 Fine F7			EKAFV50F7	EKAFV50F7	EKAFV80F7	EKAFV80F7
EN779 Fine F8				EKAFV50F8	EKAFV50F8	EKAFV80F8	EKAFV80F8	
Шумоглушитель	Наименование модели			KDDM24B50	KDDM24B100	KDDM24B100	KDDM24B100	
	Номинальный диаметр линии, мм			200	200	250	250	
Датчик CO ₂				BRYMA65	BRYMA65	BRYMA65	BRYMA100	
Электрокалорифер		VH1B	VH2B	VH2B	VH3B	VH3B	VH4B / VH4/AB	
Прочее	Кабельный адаптер для внешнего централизованного мониторинга/управления (управляет одной цельной системой)	KRP2A51	KRP2A51	KRP2A51 (2)	KRP2A51 (2)	KRP2A51 (2)	KRP2A51 (2)	
	Адаптер платы контроллера для увлажнителя	KRP50-2	KRP50-2	KRP1C4 (3/5)	KRP1C4 (3/5)	KRP1C4 (3/5)	KRP1C4 (3/5)	
	Адаптер платы контроллера для калорифера стороннего производителя	BRP4A50	BRP4A50	BRP4A50A (3/4)	BRP4A50A (3/4)	BRP4A50A (3/4)	BRP4A50A (3/4)	
	Выносной проводной датчик температуры							

Примечания

- (1) Запрещается подключать систему к устройствам DIII-net (к интерфейсам LonWorks, BACnet и так далее; к пульту централизованного управления с облачным сервисом, к устройствам EKMБDХА).
- (2) Необходимо использование монтажной коробки KRP1BA101.
- (3) Для VAM1500-2000 требуется дополнительная монтажная пластина EKMPVAM.
- (4) Нельзя объединять калорифер стороннего производителя и увлажнитель стороннего производителя.
- (5) Необходимо использование монтажной коробки KRP50-2A90.

04

		ЭЛЕКТРОКАЛОРИФЕР VH ДЛЯ VAM
Напряжение питания		220/250 В Переменный ток 50/60 Гц ±10%
Макс. выходной ток		19 А при 40°C (окружающего воздуха)
Датчик температуры		5 кОм при 25°C (таблица 502 1Т)
Диапазон температур		0 до 40°C / (0-10В 0-100%)
Таймер работы двигателя		Регулирование от 1 до 2 минут (заводская уставка – 1,5 мин)
Плавкий предохранитель		20 x 5 мм 250 м А
Светодиодные индикаторы		Питание ВКЛ - желтый Калорифер ВКЛ – красный (горит или мигает, при импульсном управлении) Ошибка потока – красный
Монтажные отверстия		98 мм x 181 мм между осями; Ø 5 мм
Макс. температура воздуха рядом с клеммной колодкой		35 °С (при работе)
Автоматическая защита от превышения температуры		Предустановка 100°C
Защита от превышения температуры (ручной сброс)		Предустановка 125°C
Рабочее реле		1А 120 В- или 1А 24 В-
Вход уставки для BMS		0-10 В-

05

Электрокалорифер VH для VAM		VH1B	VH2B	VH3B	VH4B	VH4/AB	VH5B
Производительность	кВт	1	1	1	1,5	2,5	2,5
Диаметр воздуховода	мм	100	150	200	250	250	350
Подключаемые VAM		VAM150FC	VAM250FC	VAM500FC	VAM800FC	VAM800FC	VAM1500FC
		-	VAM350FC	VAM650FC	VAM1000FC	VAM1000FC	VAM2000FC

Вентиляция с рекуперацией тепла – VKM						Приточно-вытяжные установки		
VAM1000FC	VAM1500FC	VAM2000FC	VKM50GB(M)	VKM80GB(M)	VKM100GB(M)	EKEQFCBA (1)	EKEQDCB (1)	EKEQMCBA (1)
●	●	●						
●	●	●	●	●	●	●	●	●
●	●	●	●	●	●	●	●	●
●	●	●	●	●	●	●	●	●
●	●	●	●	●	●	●	●	●
●	●	●	●	●	●			
●	●	●	●	●	●			
●	●	●	●	●	●			
●	●	●	●	●	●	●	●	●
●	●	●	●	●	●	●	●	●
●	●	●	●	●	●			
●	●	●	●	●	●			
EKAFV100F6	EKAFV100F6 x2	EKAFV100F6 x2						
EKAFV100F7	EKAFV100F7 x2	EKAFV100F7 x2						
EKAFV100F8	EKAFV100F8 x2	EKAFV100F8 x2						
KDDM24B100	KDDM24B100 x2	KDDM24B100 x2		KDDM24B100	KDDM24B100			
250	250	250		250	250			
BRYMA100	BRYMA200	BRYMA200	BRYMA65	BRYMA100	BRYMA200			
VH4B / VH4/AB	VH5B	VH5B						
KRP2A51 (2)	KRP2A51 (2)	KRP2A51 (2)	BRP4A50A (3/4)	BRP4A50A (3/4)	BRP4A50A (3/4)			
KRP1C4 (3/5)	KRP1C4 (3/5)	KRP1C4 (3/5)	BRP4A50A (3/4)	BRP4A50A (3/4)	BRP4A50A (3/4)			
BRP4A50A (3/4)	BRP4A50A (3/4)	BRP4A50A (3/4)	BRP4A50A (3/4)	BRP4A50A (3/4)	BRP4A50A (3/4)			
							KRCS01-1	

01

02

03

04

05

Опции – системы управления

Пульт централизованного управления DCC601A51

01

Intelligent Controller

		Локальное управление	ПО
Планшет Zenpad 8" для локального управления	Z380M	●	-
Роутер		●	-
Онлайн-контроллер – для удаленного мониторинга и управления	DCC001A51	-	-
Приложение для планшета – для работы на планшете Z380M (загружается из Google Play; только для ОС Android).		-	●
ПО для пусконаладки		-	●
ПО для обновления		-	●

Интеллектуальный сенсорный пульт DCM601A51

02

Intelligent Manager

		Опции и программное обеспечение
Адаптер iTM plus. Позволяет подключать дополнительные 64 внутренних блока или группы. Можно подключать до четырех адаптеров	DCM601A52	●
Программное обеспечение iTM prd. Позволяет распределять электроэнергию, потребляемую внутренними блоками, подключенными к iTM.	DCM002A51	●
Интерфейс iTM HTTP. Позволяет обмениваться данными с любым контроллером стороннего производителя через интерфейс http.	DCM007A51	●
Программа-навигатор iTM energy. Опция для управления энергозатратами.	DCM008A51	●
Опция iTM BACnet Client. Позволяет интегрировать в iTM устройства сторонних производителей по протоколу BACnet/IP. (Не является шлюзом и не заменяет собой DMS502A51.)	DCM009A51	●
Интерфейс PMS	DCM010A51	● Oracle Opera PMS

03

Стандартные интерфейсы протоколов

		DMS502A51
		Интерфейс BACnet
Порт для расширения DIII-net (2 порта), возможность подключения до 128 дополнительных внутренних блоков.	DAM411B51	●
Дискретные импульсные входы (12) для функциональности пропорционального потребления энергии PPD	DAM412B51	●

04

Индивидуальные и централизованные пульта управления

Наименование	BRC1D*	BRC1E*	BRC1H*	BRC2/3E*	DCS301B51	DST301B51	DCS302C51	DCS601C51
Электрическая коробка KJB111A	●	●	●	●				
Электрическая коробка KJB212A(A) ¹	●	●	●		●	●		
Электрическая коробка KJB311A(A)							●	
Электрическая коробка KJB411AA								●
Madoka Assistant			●					

¹ Рекомендуется для более прочного монтажа (коробка шире).

05

ЗАБОТА



Сезонная энергоэффективность

Сезонная энергоэффективность дает более реалистичное представление о том, насколько эффективно работает кондиционер на протяжении сезона охлаждения или обогрева.



Энергоэффективность

Кондиционеры Daikin энергоэффективны и экономичны (вся серия класса A)



Инверторная технология

В комбинации с наружными блоками с инверторным управлением.



2-зонный датчик движения

Эта функция позволяет направлять воздушный поток в зону, где в этот момент нет людей. При обнаружении в помещении двух человек воздушный поток направляется в сторону от них. Если люди в помещении отсутствуют, то блок автоматически переключается на энергоэффективную уставку.



3-зонный датчик движения

Воздух направляется в сторону от присутствующих в помещении людей. Датчик фиксирует движение в трех направлениях: слева, впереди и справа. Если в помещении нет людей, то система автоматически переключится в энергоэкономичный режим.



Экономия энергии в режиме ожидания

Потребление электроэнергии сокращено приблизительно на 80% в режиме ожидания. Если система обнаружит, что в течение 20 минут в помещении отсутствуют люди, она автоматически перейдет в режим экономии энергии.



Ночной режим работы

Режим энергосбережения, при котором в ночное время не допускается переохлаждение или перегрев.



Режим Eco

Эта функция снижает энергопотребление, что позволяет использовать другие приборы с высоким энергопотреблением. Эта функция также обеспечивает энергосбережение.



Датчик движения

Датчик определяет присутствие людей в помещении. Если в помещении никого нет, кондиционер через 20 минут переключается в экономичный режим и перезапускается, когда кто-либо входит в помещение.



Режим работы во время вашего отсутствия

Во время вашего отсутствия температура внутри помещений может поддерживаться на заданном уровне.



Только вентилятор

Кондиционер можно использовать как вентилятор, создающий поток воздуха без охлаждения или нагрева.



Free cooling

При помощи использования низких наружных температур воздуха для охлаждения воды, Free cooling позволяет снизить нагрузку на компрессор и уменьшить эксплуатационные затраты.



Панель с автоматической очисткой фильтра

Позволяет автоматически ежедневно очищать фильтр от пыли и загрязнений, что улучшает качество воздуха и существенно экономит затрачиваемую электроэнергию.



Датчик на уровне пола и датчик присутствия

Благодаря датчику присутствия воздушный поток будет направляться в сторону от находящихся в помещении людей. Датчик измеряет среднюю температуру на уровне пола и обеспечивает еще более равномерное распределение температуры между полом и потолком

КОМФОРТ



Режим поддержания комфортной температуры

Новая заслонка изменяет угол наклона на горизонтальное направление потока при охлаждении и на вертикальное, направленное сверху вниз, при нагреве. Это делается для того, чтобы холодный или теплый воздух не дул прямо на человека.



Высокопроизводительный режим

Если в помещении слишком высокая или слишком низкая температура, ее можно быстро понизить или повысить, включив «высокопроизводительный режим». После выключения этого режима блок возвращается в заданный режим работы.



Тихая работа

Внутренние блоки Daikin работают практически бесшумно. Наружные блоки никогда не нарушат покой ваших соседей.



Тихая работа наружного блока

Шум при работе наружного блока снижается на 3 дБ(A).



Режим комфортного сна

Функция создания повышенного комфорта, обеспечивающая работу установки в соответствии с определенным ритмом изменения температуры в помещении.



Теплоизлучения

Передняя панель внутреннего блока выпускает дополнительное тепло в холодные дни.



Защита от сквозняков

При включении кондиционера в режим нагрева или при работе с выключенным термостатом направление подачи воздуха устанавливается горизонтально, а вентилятор работает на малых оборотах для предотвращения образования сквозняков. По окончании режима нагрева направления воздуха и скорость работы вентилятора устанавливается по желанию пользователя.



Автоматическое переключение режимов охлаждения/нагрева

Автоматический выбор режима охлаждения/нагрева для поддержания заданной температуры (только в моделях с тепловым насосом).



Тихая работа внутреннего блока

Снижение уровня шума при работе внутреннего блока на 3 дБ(A).



Тихий ночной режим (только охлаждение)

Автоматическое снижение уровня шума при работе наружного блока на 3 дБ(A) путем снятия проволочной перемычки на наружном блоке. Отключение этого режима производится восстановлением проволочной перемычки на наружном блоке.



Двойная функция регулирования температуры

Температура регулируется с помощью датчика на кондиционере или с помощью датчика на пульте ДУ.

ВОЗДУШНЫЙ ПОТОК



Предотвращение загрязнения потолка

Специальная функция не допускает слишком долгой подачи воздуха в горизонтальном направлении во избежание образования пятен на потолке.



Вертикальный автосвинг

Возможность включения автоматического вертикального перемещения жалюзи подачи воздуха с целью равномерного распределения воздушных потоков и температуры.



Автоматический выбор скорости вентилятора

Автоматический выбор скорости вентилятора для достижения или поддержания заданной температуры.



Индивидуальное управление створками кондиционера

Одну из створок можно легко оставлять закрытой с беспроводного пульта; это облегчает монтаж и позволяет адаптировать систему к любой конфигурации помещения. Можно приобрести опциональные комплекты для блокировки распределительных отверстий.



Равномерное распределение потока воздуха по всему пространству

Эта функция позволяет использовать сочетания горизонтального и вертикального изменения жалюзиной решетки для циркуляции потоков холодного/теплого воздуха.



Горизонтальное изменение положения жалюзиной решетки

Возможность включения горизонтального перемещения жалюзи подачи воздуха с целью равномерного распределения воздушных потоков и температуры.



Ступенчатое регулирование скорости вентилятора

Возможность выбора требуемой скорости вентилятора.



Эффект Коанда – охлаждение

Эффект Коанда оптимизирует воздушный поток в режиме охлаждения. Специально спроектированные створки позволяют создать направленный поток для лучшего распределения воздуха по всему помещению.



Эффект Коанда – обогрев

Эффект Коанда оптимизирует воздушный поток в режиме нагрева. Специально спроектированные створки позволяют создать направленный поток для лучшего распределения воздуха по всему помещению.



Интеллектуальный термо-датчик

Интеллектуальный термо-датчик определяет текущую температуру и распределяет воздух равномерно по всему помещению, а затем активирует схему воздушного потока, которая направляет теплый или холодный воздух в области, где это необходимо.

01

02

03

04

05

КОНТРОЛЬ ВЛАЖНОСТИ

01



Uguru – увлажнение

Влажность захватывается снаружи и равномерно распространяется по помещению.



Sarara – осушение

Понижает влажность в помещении, не изменяя температуры, путем смешивания холодного, сухого и теплого воздуха.



Режим снижения влажности

Возможность снижения уровня влажности без изменения температуры воздуха в помещении.

ОБРАБОТКА ВОЗДУХА

02



Устройство Flash streamer

Flash Streamer обрабатывает высокоскоростные электроны, которые эффективно поглощают запахи и формальдегид



Титано-апатитовый фотокаталитический фильтр

Задерживает содержащиеся в воздухе частицы пыли, устраняет неприятные запахи, а также препятствует размножению бактерий.



Фотокаталитический дезодорирующий фильтр

Задерживает содержащиеся в воздухе частицы пыли, устраняет неприятные запахи, а также препятствует размножению бактерий, вирусов и микробов.



Воздушный фильтр

Удаляет частицы пыли, содержащиеся в воздухе, обеспечивая стабильное снабжение чистым воздухом.

ПУЛЬТ ДУ & ТАЙМЕР

03



Еженедельный таймер

Можно настроить таймер на начало нагрева или охлаждения в любое время дня или недели



24-часовой таймер

Позволяет включить режим охлаждения/нагрева в любой момент времени в течение 24 часов.



Таймер

Позволяет запрограммировать время ВКЛ/ВЫКЛ кондиционера



Инфракрасный пульт ДУ с ЖК экраном

Предназначен для включения/выключения и регулирования режима работы кондиционера на расстоянии.



Проводной пульт ДУ

Предназначен для включения/выключения и регулирования режима работы кондиционера на расстоянии



Централизованное управление

Служит для включения/выключения и регулирования нескольких кондиционеров в одной центральной точке.



Online controller

Дистанционное управление кондиционером через беспроводную локальную сеть и через Интернет

ДРУГИЕ ФУНКЦИИ

04



Автоматический перезапуск

После отключения электроэнергии кондиционер автоматически перезапускается, используя первоначальные установочные параметры.



Мульти-сплит система

К одному наружному блоку можно подсоединить до 5 внутренних блока, даже если они имеют различную производительность. При работе в одинаковом для всех блоков режиме внутренним блоком можно управлять отдельно.



Двух-, трех-, четырехблочная конфигурация

К одному наружному блоку можно подсоединить 2, 3 или 4 внутренних блока, даже если они имеют различную производительность. Все внутренние блоки, управляемые с одного пульта ДУ, работают в одном режиме.



Комплект дренажного насоса

Обеспечивает слив конденсата из внутреннего блока



Дежурный режим

Главный блок питания внутреннего блока можно выключить при выходе из отеля или офиса



Универсальный беспроводной контроллер

Обеспечивает резервирование работы климатического оборудования (от 2 до 8 внутренних блоков). Совместим с любым внутренним блоком, имеющим ИК-приемник.



Самодиагностика

Упрощает техническое обслуживание кондиционера, указывая на отказы в системе или отклонения нормального режима работы.



Оребрение с антикоррозионным покрытием Gold Fin



Зимний комплект Nord -30 / Nord -40

Для обеспечения круглогодичного технологического охлаждения при низких температурах наружного воздуха до -30°C / -40°C



Алюминиевое оребрение



Техническое охлаждение

Надёжная система для охлаждения серверных

05

Комплекс обеспечения круглогодичной работы кондиционеров «ПОЛЮС-ВСМ» предназначен для создания условий бесперебойной работы кондиционеров в режиме охлаждения при отрицательных температурах наружного воздуха, вплоть до $-50\text{ }^{\circ}\text{C}$. Комплекс не ухудшает работу системы кондиционирования при положительных температурах окружающего воздуха. Комплекс устанавливают на наружных блоках систем кондиционирования типа VRV, Split, Sky Air, mini VRV. В зависимости от конкретных условий, комплекс может применяться в различных исполнениях, адаптированных к конструктивным особенностям наружных блоков, их размерам и климатическим условиям эксплуатации системы.

Технология «ПОЛЮС-ВСМ» не требует внесения каких-либо изменений в заводскую конструкцию и комплектацию системы кондиционирования.

В состав изделия входят:

- сборочно-сварной контейнер с облицовкой поликарбонатом;
- воздушный клапан с сервоприводом (один или два);
- система регулирования температуры;
- опции: стояночный нагреватель, опорная рама, щит автоматики и др.;
- технический паспорт.

Комплексы «ПОЛЮС-ВСМ» монтируются как для отдельно стоящих наружных блоков кондиционеров, так и для группы наружных блоков, расположенных рядом друг с другом. Комплексы «ПОЛЮС-ВСМ» положительно зарекомендовали себя в работе при различных погодных условиях их эксплуатации.

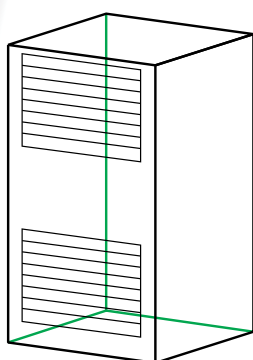

ПОЛЮС-ВСМ-1

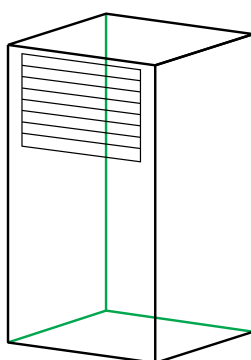

ПОЛЮС-ВСМ-2

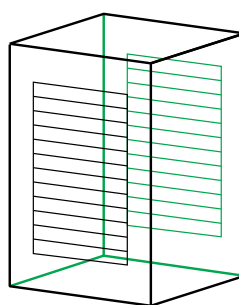

ПОЛЮС-ВСМ-5

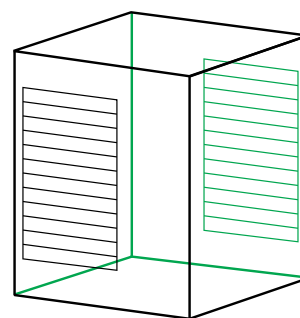

ПОЛЮС-ВСМ-6



United Elements Group

197110, С.-Петербург, ул. Б.Разночинная, д. 32
Тел. (812) 718-55-11. Факс (812) 718-55-14

105122, г. Москва, Щелковское шоссе, д. 5, стр. 1
Тел./факс (495) 790-74-34
www.uel.ru

Отдел обслуживания клиентов: +7 800 200 02 40

Отдельные технические характеристики товаров могут отличаться от описанных в каталоге в связи с постоянным совершенствованием продукции. Дизайн и технические характеристики могут быть изменены без предварительного уведомления.

Данный каталог не является сервисным или техническим руководством. Информация, содержащаяся в нем, не рекомендуется к копированию в проектную документацию без детальной проработки.

Перед установкой устройства, пожалуйста, ознакомьтесь с руководством по установке, а перед началом его использования изучите руководство по эксплуатации.

Чтобы получить подробную актуальную информацию, пожалуйста, обратитесь к Вашему менеджеру.

